

anfaco® LED

ISO 9001 : 2015

ĐÈN LED CHIẾU SÁNG CAO CẤP

“CHẤT LƯỢNG LÀM NÊN THƯƠNG HIỆU”

www.anfacolighting.vn



CATALOGUE 10.2024



The Certificate

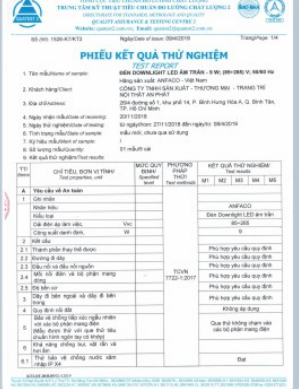
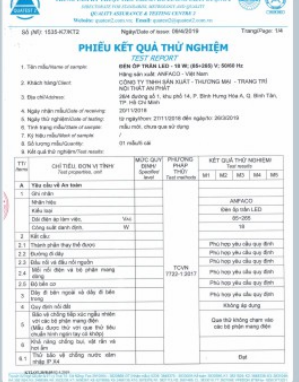
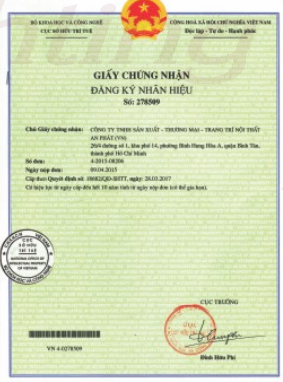

MỤC LỤC



Trang 03 - 06



Trang 07 - 12



Trang 13 - 20



Trang 21



Trang 22



Trang 23



Trang 24 - 30



Trang 31 - 34



Trang 35 - 36



Trang 37 - 38



Trang 39 - 44



Trang 45



Trang 46 - 49



Trang 50



Trang 51 - 54



Trang 55 - 58



Trang 59 - 60



Trang 61 - 64



Trang 65 - 66



Trang 67



Trang 68 - 72



Trang 73 - 74



Trang 75 - 81



Trang 82

ĐÈN LED CHIẾU SÁNG CAO CẤP
"CHẤT LƯỢNG LÀM NÊN THƯƠNG HIỆU"

PANEL LED ÂM TRẦN SIÊU MỎNG CAO CẤP

THÔNG TIN KỸ THUẬT:

- THÂN ĐÈN: HỢP KIM NHÔM SƠN TĨNH ĐIỆN
- TÂM PHẢN QUANG: NHỰA PPMA TRONG SUỐT KHÔNG NGẮ VẮNG
- DRIVER CÁCH LY AN TOÀN ĐIỆN - ĐỘ BỀN CAO
- ĐIỆN ÁP: 90V - 265V~50Hz
- CHIPS LED CHẤT LƯỢNG CAO THANH ĐỒNG DÂY VÀNG
- LUMEN: 140Lm - 150Lm/W
- CHỈ SỐ HOÀN MÀU: Ra 90
- TUỔI THỌ: 50.000h



AFC 668 LED 6W 279.000
- 6W ●●● 3 chế độ sáng 392.000

Thân đèn: Hợp kim nhôm cao cấp
Điện áp: 90V - 265V~50Hz
Bóng LED chất lượng cao: 150Lm/W
Chỉ số hoàn màu: Ra 90
Góc chiếu: 120°
Khoét lỗ: 105mm



AFC 668 LED 9W 328.000
- 9W ●●● 3 chế độ sáng 458.000

Thân đèn: Hợp kim nhôm cao cấp
Điện áp: 90V - 265V~50Hz
Bóng LED chất lượng cao: 150Lm/W
Chỉ số hoàn màu: Ra 90
Góc chiếu: 120°
Khoét lỗ: 130mm



AFC 668 LED 12W 369.000
- 12W ●●● 3 chế độ sáng 556.000

Thân đèn: Hợp kim nhôm cao cấp
Điện áp: 90V - 265V~50Hz
Bóng LED chất lượng cao: 140Lm/W
Chỉ số hoàn màu: Ra 90
Góc chiếu: 120°
Khoét lỗ: 155mm



AFC 668 LED 15W 465.000

Thân đèn: Hợp kim nhôm cao cấp
Điện áp: 90V - 265V~50Hz
Bóng LED chất lượng cao: 140Lm/W
Chỉ số hoàn màu: Ra 90
Góc chiếu: 120°
Khoét lỗ: 183mm



AFC 668 LED 18W 533.000

Thân đèn: Hợp kim nhôm cao cấp
Điện áp: 90V - 265V~50Hz
Bóng LED chất lượng cao: 140Lm/W
Chỉ số hoàn màu: Ra 90
Góc chiếu: 120°
Khoét lỗ: 205mm

PANEL LED ÂM TRẦN
SIÊU MỎNG CAO CẤP



ĐÈN LED CHIẾU SÁNG CAO CẤP
"CHẤT LƯỢNG LÀM NÊN THƯƠNG HIỆU"

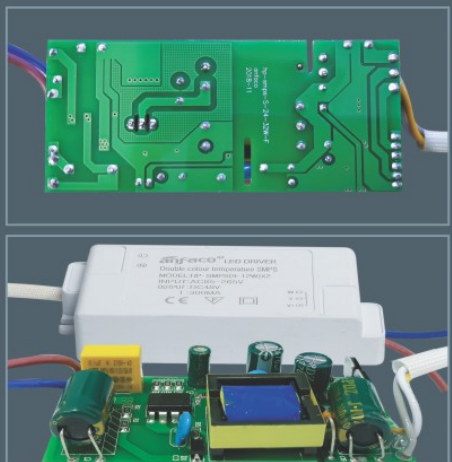

AFC 669 LED 4W 249.000

Thân đèn: Hợp kim nhôm cao cấp
Điện áp: 90V - 265V-50Hz
Bóng LED chất lượng cao: 140Lm/W
Chỉ số hoàn màu: Ra 90
Góc chiếu: 120°
Khoét lỗ: 90 x 90mm

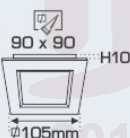

AFC 669 LED 6W 279.000

- 6W ●●● 3 chế độ sáng 392.000
Thân đèn: Hợp kim nhôm cao cấp
Điện áp: 90V - 265V-50Hz
Bóng LED chất lượng cao: 140Lm/W
Chỉ số hoàn màu: Ra 90
Góc chiếu: 120°
Khoét lỗ: 100 x 100mm



AFC 669 LED 9W 328.000

- 9W ●●● 3 chế độ sáng 458.000
Thân đèn: Hợp kim nhôm cao cấp
Điện áp: 90V - 265V-50Hz
Bóng LED chất lượng cao: 140Lm/W
Chỉ số hoàn màu: Ra 90
Góc chiếu: 120°
Khoét lỗ: 130 x 130mm



AFC 669 LED 12W 379.000
- 12W ●●● 3 chế độ sáng 575.000

Thân đèn: Hợp kim nhôm cao cấp
Điện áp: 90V - 265V-50Hz
Bóng LED chất lượng cao: 140Lm/W
Chỉ số hoàn màu: Ra 90
Góc chiếu: 120°
Khoét lỗ: 150 x 150mm

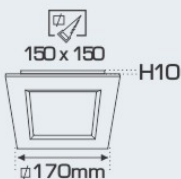

AFC 669 LED 15W 479.000

Thân đèn: Hợp kim nhôm cao cấp
Điện áp: 90V - 265V-50Hz
Bóng LED chất lượng cao: 140Lm/W
Chỉ số hoàn màu: Ra 90
Góc chiếu: 120°
Khoét lỗ: 180 x 180mm

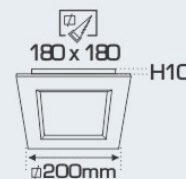

Sản phẩm trên đã bao gồm bóng LED và Driver - IC
Giá trên chưa bao gồm thuế VAT - giá có thể thay đổi mà không cần báo trước

ĐÈN LED CHIẾU SÁNG CAO CẤP
"CHẤT LƯỢNG LÀM NÊN THƯƠNG HIỆU"

PANEL LED ÂM TRẦN SIÊU MỎNG CAO CẤP

THÔNG TIN KỸ THUẬT:

- THÂN ĐÈN: HỢP KIM NHÔM SƠN TĨNH ĐIỆN
- TẦM PHẢN QUANG: NHỰA PPMA TRONG SUỐT KHÔNG NGẢ VÀNG
- DRIVER CÁCH LY AN TOÀN ĐIỆN - ĐỘ BỀN CAO
- ĐIỆN ÁP: 90V - 265V~50Hz
- CHIPS LED CHẤT LƯỢNG CAO THANH ĐỒNG DÂY VÀNG
- LUMEN: 140Lm/W
- CHỈ SỐ HOÀN MÀU: Ra 90
- TUỔI THỌ: 30.000h



AFC 608 LED 8W 245.000

Thân đèn: Hợp kim nhôm cao cấp
Điện áp: 90V - 265V-50Hz
Bóng LED chất lượng cao: 140Lm/W
Chỉ số hoàn màu: Ra 90
Góc chiếu: 120°
Khoét lỗ: 105mm



AFC 608 LED 9W 259.000

Thân đèn: Hợp kim nhôm cao cấp
Điện áp: 90V - 265V-50Hz
Bóng LED chất lượng cao: 140Lm/W
Chỉ số hoàn màu: Ra 90
Góc chiếu: 120°
Khoét lỗ: 132mm



AFC 608 LED 12W 318.000

Thân đèn: Hợp kim nhôm cao cấp
Điện áp: 90V - 265V-50Hz
Bóng LED chất lượng cao: 140Lm/W
Chỉ số hoàn màu: Ra 90
Góc chiếu: 120°
Khoét lỗ: 155mm



AFC 609 LED 9W 288.000

Thân đèn: Hợp kim nhôm cao cấp
Điện áp: 90V - 265V-50Hz
Bóng LED chất lượng cao: 140Lm/W
Chỉ số hoàn màu: Ra 90
Góc chiếu: 120°
Khoét lỗ: 135mm

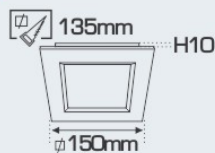

AFC 609 LED 12W 336.000

Thân đèn: Hợp kim nhôm cao cấp
Điện áp: 90V - 265V-50Hz
Bóng LED chất lượng cao: 140Lm/W
Chỉ số hoàn màu: Ra 90
Góc chiếu: 120°
Khoét lỗ: 155mm

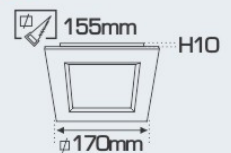



ĐÈN PANEL LED ÂM TRẦN HOA VĂN SIÊU MỎNG CAO CẤP



AFC 407V LED 9W 348.000

Thân đèn: Hợp kim nhôm cao cấp
Điện áp: 90V - 265V~50Hz
Bóng LED chất lượng cao: 140Lm/W
Chỉ số hoàn màu: Ra 90
Góc chiếu: 120°
Khoét lỗ: 130mm



AFC 407V LED 12W 433.000

Thân đèn: Hợp kim nhôm cao cấp
Điện áp: 90V - 265V~50Hz
Bóng LED chất lượng cao: 140Lm/W
Chỉ số hoàn màu: Ra 90
Góc chiếu: 120°
Khoét lỗ: 150mm



AFC 409V LED 9W 348.000

Thân đèn: Hợp kim nhôm cao cấp
Điện áp: 90V - 265V~50Hz
Bóng LED chất lượng cao: 140Lm/W
Chỉ số hoàn màu: Ra 90
Góc chiếu: 120°
Khoét lỗ: 130mm



AFC 409V LED 12W 433.000

Thân đèn: Hợp kim nhôm cao cấp
Điện áp: 90V - 265V~50Hz
Bóng LED chất lượng cao: 140Lm/W
Chỉ số hoàn màu: Ra 90
Góc chiếu: 120°
Khoét lỗ: 150mm



AFC 409B LED 9W 348.000

Thân đèn: Hợp kim nhôm cao cấp
Điện áp: 90V - 265V~50Hz
Bóng LED chất lượng cao: 140Lm/W
Chỉ số hoàn màu: Ra 90
Góc chiếu: 120°
Khoét lỗ: 130mm

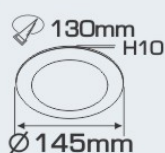

AFC 409B LED 12W 433.000

Thân đèn: Hợp kim nhôm cao cấp
Điện áp: 90V - 265V~50Hz
Bóng LED chất lượng cao: 140Lm/W
Chỉ số hoàn màu: Ra 90
Góc chiếu: 120°
Khoét lỗ: 150mm

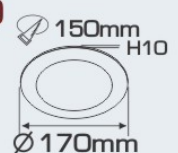

Sản phẩm trên đã bao gồm bóng LED và Driver - IC
Giá trên chưa bao gồm thuế VAT - giá có thể thay đổi mà không cần báo trước



AFC 674T LED 7W 231.000
- 7W ●●●3 chế độ sáng 352.000

Thân đèn: Hợp kim nhôm cao cấp
Điện áp: 90V - 265V-50Hz
Bóng LED chất lượng cao: 140Lm/W
Chỉ số hoàn màu: Ra 90
Góc chiếu: 120°
Khoét lỗ: 80mm



AFC 674T LED 9W 299.000
- 9W ●●●3 chế độ sáng 395.000

Thân đèn: Hợp kim nhôm cao cấp
Điện áp: 90V - 265V-50Hz
Bóng LED chất lượng cao: 140Lm/W
Chỉ số hoàn màu: Ra 90
Góc chiếu: 120°
Khoét lỗ: 85mm



AFC 674T LED 12W 339.000
- 12W ●●●3 chế độ sáng 435.000

Thân đèn: Hợp kim nhôm cao cấp
Điện áp: 90V - 265V-50Hz
Bóng LED chất lượng cao: 140Lm/W
Chỉ số hoàn màu: Ra 90
Góc chiếu: 120°
Khoét lỗ: 110mm

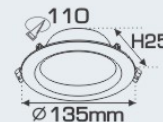

AFC 674V LED 7W 231.000
- 7W ●●●3 chế độ sáng 352.000

Thân đèn: Hợp kim nhôm cao cấp
Điện áp: 90V - 265V-50Hz
Bóng LED chất lượng cao: 140Lm/W
Chỉ số hoàn màu: Ra 90
Góc chiếu: 120°
Khoét lỗ: 80mm

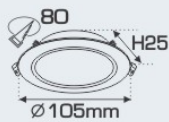

AFC 674V LED 9W 299.000
- 9W ●●●3 chế độ sáng 395.000

Thân đèn: Hợp kim nhôm cao cấp
Điện áp: 90V - 265V-50Hz
Bóng LED chất lượng cao: 140Lm/W
Chỉ số hoàn màu: Ra 90
Góc chiếu: 120°
Khoét lỗ: 85mm

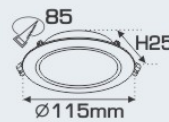

AFC 674V LED 12W 339.000
- 12W ●●●3 chế độ sáng 435.000

Thân đèn: Hợp kim nhôm cao cấp
Điện áp: 90V - 265V-50Hz
Bóng LED chất lượng cao: 140Lm/W
Chỉ số hoàn màu: Ra 90
Góc chiếu: 120°
Khoét lỗ: 114mm

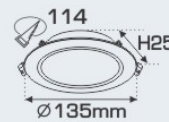

AFC 674 LED 7W 231.000
- 7W ●●●3 chế độ sáng 352.000

Thân đèn: Hợp kim nhôm cao cấp
Điện áp: 90V - 265V-50Hz
Bóng LED chất lượng cao: 140Lm/W
Chỉ số hoàn màu: Ra 90
Góc chiếu: 120°
Khoét lỗ: 80mm

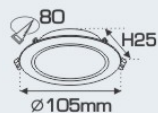

AFC 674 LED 9W 299.000
- 9W ●●●3 chế độ sáng 395.000

Thân đèn: Hợp kim nhôm cao cấp
Điện áp: 90V - 265V-50Hz
Bóng LED chất lượng cao: 140Lm/W
Chỉ số hoàn màu: Ra 90
Góc chiếu: 120°
Khoét lỗ: 85mm

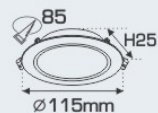

AFC 674 LED 12W 339.000
- 12W ●●●3 chế độ sáng 435.000

Thân đèn: Hợp kim nhôm cao cấp
Điện áp: 90V - 265V-50Hz
Bóng LED chất lượng cao: 140Lm/W
Chỉ số hoàn màu: Ra 90
Góc chiếu: 120°
Khoét lỗ: 114mm



DOWNLIGHT LED ÂM TRẦN CAO CẤP

- THÂN ĐÈN: HỘP KIM NHÔM SƠN TÍNH ĐIỆN
- DRIVER CÁCH LY AN TOÀN ĐIỆN - ĐỘ BỀN CAO
- ĐIỆN ÁP: 90V - 265V-50Hz
- CHIPS LED CHẤT LƯỢNG CAO THANH ĐỒNG DÂY VÀNG
- LUMEN: 140Lm/W
- CHỈ SỐ HOÀN MÀU: Ra 90
- TUỔI THỌ: 50.000h



anfaco® LED
ISO 9001:2015

ĐÈN LED CHIẾU SÁNG CAO CẤP
"CHẤT LƯỢNG LÀM NÊN THƯƠNG HIỆU"



AFC 441V LED 7W 232.000
- 7W ●○○●3 chề độ sáng 345.000

Thân đèn: Hộp kim nhôm cao cấp
Điện áp: 90V - 265V-50Hz
Bóng LED chất lượng cao: 140Lm/W
Chỉ số hoàn màu: Ra 90
Góc chiếu: 120°
Khoét lỗ: 80mm



AFC 441V LED 9W 298.000
- 9W ●○○●3 chề độ sáng 385.000

Thân đèn: Hộp kim nhôm cao cấp
Điện áp: 90V - 265V-50Hz
Bóng LED chất lượng cao: 140Lm/W
Chỉ số hoàn màu: Ra 90
Góc chiếu: 120°
Khoét lỗ: 85mm

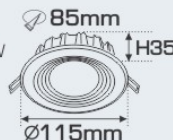

AFC 441V LED 12W 358.000
- 12W ●○○●3 chề độ sáng 455.000

Thân đèn: Hộp kim nhôm cao cấp
Điện áp: 90V - 265V-50Hz
Bóng LED chất lượng cao: 140Lm/W
Chỉ số hoàn màu: Ra 90
Góc chiếu: 120°
Khoét lỗ: 115mm



AFC 441B LED 7W 232.000
- 7W ●○○●3 chề độ sáng 345.000

Thân đèn: Hộp kim nhôm cao cấp
Điện áp: 90V - 265V-50Hz
Bóng LED chất lượng cao: 140Lm/W
Chỉ số hoàn màu: Ra 90
Góc chiếu: 120°
Khoét lỗ: 80mm



AFC 441B LED 9W 298.000
- 9W ●○○●3 chề độ sáng 385.000

Thân đèn: Hộp kim nhôm cao cấp
Điện áp: 90V - 265V-50Hz
Bóng LED chất lượng cao: 140Lm/W
Chỉ số hoàn màu: Ra 90
Góc chiếu: 120°
Khoét lỗ: 85mm

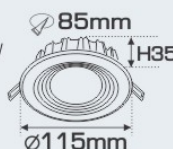

AFC 441B LED 12W 358.000
- 12W ●○○●3 chề độ sáng 455.000

Thân đèn: Hộp kim nhôm cao cấp
Điện áp: 90V - 265V-50Hz
Bóng LED chất lượng cao: 140Lm/W
Chỉ số hoàn màu: Ra 90
Góc chiếu: 120°
Khoét lỗ: 115mm



AFC 433 LED 7W 273.000
- 7W ●○○●3 chề độ sáng 388.000

Thân đèn: Hộp kim nhôm cao cấp
Điện áp: 90V - 265V-50Hz
Bóng LED chất lượng cao: 140Lm/W
Chỉ số hoàn màu: Ra 90
Góc chiếu: 120°
Khoét lỗ: 75mm



AFC 433 LED 9W 352.000
- 9W ●○○●3 chề độ sáng 433.000

Thân đèn: Hộp kim nhôm cao cấp
Điện áp: 90V - 265V-50Hz
Bóng LED chất lượng cao: 140Lm/W
Chỉ số hoàn màu: Ra 90
Góc chiếu: 120°
Khoét lỗ: 90mm



AFC 433 LED 12W 411.000
- 12W ●○○●3 chề độ sáng 499.000

Thân đèn: Hộp kim nhôm cao cấp
Điện áp: 90V - 265V-50Hz
Bóng LED chất lượng cao: 140Lm/W
Chỉ số hoàn màu: Ra 90
Góc chiếu: 120°
Khoét lỗ: 155mm



Sản phẩm trên đã bao gồm bóng LED và Driver - IC
Giá trên chưa bao gồm thuế VAT - giá có thể thay đổi mà không cần báo trước

ĐÈN LED CHIẾU SÁNG CAO CẤP
"CHẤT LƯỢNG LÀM NÊN THƯƠNG HIỆU"

DOWNLIGHT LED ẨM TRẦN CAO CẤP

THÔNG TIN KỸ THUẬT:

- THÂN ĐÈN: HỘP KIM NHÔM CAO CẤP
- DRIVER CÁCH LY AN TOÀN ĐIỆN - ĐỘ BỀN CAO
- ĐIỆN ÁP: 90V - 265V~50Hz
- CHIPS LED CHẤT LƯỢNG CAO THANH ĐỒNG DÂY VÀNG
- LUMEN: 140Lm/W
- CHỈ SỐ HOÀN MÀU: Ra 90
- TUỔI THỌ: 50.000h



AFC 428 LED - 1 chế độ sáng

Thân đèn: Hộp kim nhôm cao cấp
Điện áp: 90V - 265V~50Hz
Bóng LED chất lượng cao: 140Lm/W
Chỉ số hoàn màu: Ra 90
Góc chiếu: 120°

7W (∅90) (∅110 x H45)	273.000
9W (∅100) (∅120 x H50)	344.000
12W (∅120) (∅140 x H50)	393.000

- 3 chế độ sáng ●●●

7W (∅90) (∅110 x H45) ●●●	385.000
9W (∅100) (∅120 x H50) ●●●	427.000
12W (∅120) (∅140 x H50) ●●●	498.000

AFC 425 LED - 1 chế độ sáng

Thân đèn: Hộp kim nhôm cao cấp
Điện áp: 90V - 265V~50Hz
Bóng LED chất lượng cao: 140Lm/W
Chỉ số hoàn màu: Ra 90
Góc chiếu: 120°

7W (∅90) (∅110 x H45)	273.000
9W (∅100) (∅120 x H50)	344.000
12W (∅120) (∅140 x H50)	393.000

- 3 chế độ sáng ●●●

7W (∅90) (∅110 x H45) ●●●	385.000
9W (∅100) (∅120 x H50) ●●●	427.000
12W (∅120) (∅140 x H50) ●●●	498.000



AFC 427 LED 7W - 1 chế độ sáng

7W (∅90) (∅110 x H45)	273.000
9W (∅100) (∅120 x H50)	344.000

- 3 chế độ sáng ●●●

7W (∅90) (∅110 x H45) ●●●	385.000
9W (∅100) (∅120 x H50) ●●●	427.000

Thân đèn: Hộp kim nhôm cao cấp
Điện áp: 90V - 265V~50Hz
Bóng LED chất lượng cao: 140Lm/W
Chỉ số hoàn màu: Ra 90
Góc chiếu: 120°

AFC 430 LED 7W - 1 chế độ sáng

7W (∅90) (∅110 x H45)	273.000
-----------------------	---------

- 3 chế độ sáng ●●●

7W (∅90) (∅110 x H45) ●●●	385.000
---------------------------	---------

Thân đèn: Hộp kim nhôm cao cấp
Điện áp: 90V - 265V~50Hz
Bóng LED chất lượng cao: 140Lm/W
Chỉ số hoàn màu: Ra 90
Góc chiếu: 120°

AFC 431 LED 7W - 1 chế độ sáng

7W (∅90) (∅110 x H45)	273.000
-----------------------	---------

- 3 chế độ sáng ●●●

7W (∅90) (∅110 x H45) ●●●	385.000
---------------------------	---------

Thân đèn: Hộp kim nhôm cao cấp
Điện áp: 90V - 265V~50Hz
Bóng LED chất lượng cao: 140Lm/W
Chỉ số hoàn màu: Ra 90
Góc chiếu: 120°

Downlight LED

Energy Saving LED

High Quality



anfaco® LED
ISO 9001:2015

ĐÈN LED CHIẾU SÁNG CAO CẤP
"CHẤT LƯỢNG LÀM NÊN THƯƠNG HIỆU"

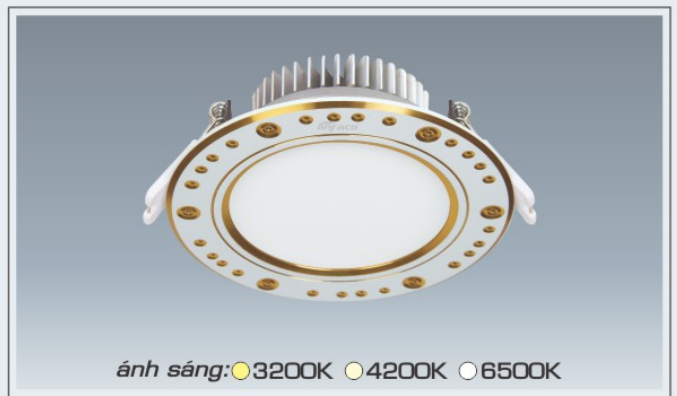
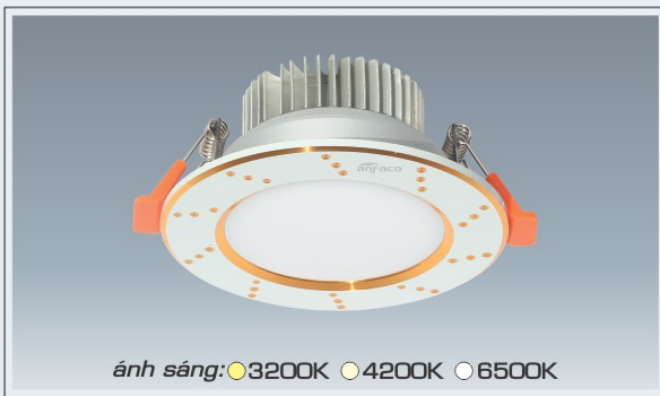

AFC 418 LED - 1 chề độ sáng

Thân đèn: Hợp kim nhôm cao cấp
Điện áp: 90V - 265V-50Hz
Bóng LED chất lượng cao: 140Lm/W
Chỉ số hoàn màu: Ra 90
Góc chiếu: 120°

7W (∅90) (∅110 x H45)	273.000
12W (∅120) (∅140 x H50)	393.000

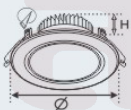

- 3 chề độ sáng ●●○

7W (∅90) (∅110 x H45) ●●○	385.000
12W (∅120) (∅140 x H50) ●●○	498.000

AFC 426 LED - 1 chề độ sáng

Thân đèn: Hợp kim nhôm cao cấp
Điện áp: 90V - 265V-50Hz
Bóng LED chất lượng cao: 140Lm/W
Chỉ số hoàn màu: Ra 90
Góc chiếu: 120°

7W (∅90) (∅110 x H45)	273.000
9W (∅100) (∅120 x H50)	344.000
12W (∅120) (∅140 x H50)	393.000

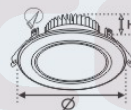

- 3 chề độ sáng ●●○

7W (∅90) (∅110 x H45) ●●○	385.000
9W (∅100) (∅120 x H50) ●●○	427.000
12W (∅120) (∅140 x H50) ●●○	498.000



AFC 423 LED - 1 chề độ sáng

Thân đèn: Hợp kim nhôm cao cấp
Điện áp: 90V - 265V-50Hz
Bóng LED chất lượng cao: 140Lm/W
Chỉ số hoàn màu: Ra 90
Góc chiếu: 120°

7W (∅90) (∅110 x H45)	273.000
9W (∅100) (∅120 x H50)	344.000
12W (∅120) (∅140 x H50)	393.000

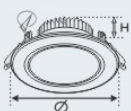

- 3 chề độ sáng ●●○

7W (∅90) (∅110 x H45) ●●○	385.000
9W (∅100) (∅120 x H50) ●●○	427.000
12W (∅120) (∅140 x H50) ●●○	498.000

AFC 424 LED - 1 chề độ sáng

Thân đèn: Hợp kim nhôm cao cấp
Điện áp: 90V - 265V-50Hz
Bóng LED chất lượng cao: 140Lm/W
Chỉ số hoàn màu: Ra 90
Góc chiếu: 120°

7W (∅90) (∅110 x H45)	273.000
9W (∅100) (∅120 x H50)	344.000
12W (∅120) (∅140 x H50)	393.000

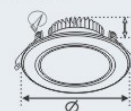

- 3 chề độ sáng ●●○

7W (∅90) (∅110 x H45) ●●○	385.000
9W (∅100) (∅120 x H50) ●●○	427.000
12W (∅120) (∅140 x H50) ●●○	498.000



Sản phẩm trên đã bao gồm bóng LED và Driver - IC
Giá trên chưa bao gồm thuế VAT - giá có thể thay đổi mà không cần báo trước



ánh sáng: 3200K 4200K 6500K

AFC 417 LED 7W 298.000
- 7W 3 chế độ sáng 415.000

Thân đèn: Hợp kim nhôm cao cấp
Điện áp: 90V - 265V-50Hz
Bóng LED chất lượng cao: 140Lm/W
Chỉ số hoàn màu: Ra 90
Góc chiếu: 120°
Khoét lỗ: 75mm



ánh sáng: 3200K 4200K 6500K

AFC 417 LED 9W 373.000
- 9W 3 chế độ sáng 451.000

Thân đèn: Hợp kim nhôm cao cấp
Điện áp: 90V - 265V-50Hz
Bóng LED chất lượng cao: 140Lm/W
Chỉ số hoàn màu: Ra 90
Góc chiếu: 120°
Khoét lỗ: 95mm



ánh sáng: 3200K 4200K 6500K

AFC 417 LED 12W 454.000
- 12W 3 chế độ sáng 543.000

Thân đèn: Hợp kim nhôm cao cấp
Điện áp: 90V - 265V-50Hz
Bóng LED chất lượng cao: 140Lm/W
Chỉ số hoàn màu: Ra 90
Góc chiếu: 120°
Khoét lỗ: 120mm



ánh sáng: 3200K 4200K 6500K

AFC 442 LED 7W 258.000
- 7W 3 chế độ sáng 374.000

Thân đèn: Hợp kim nhôm cao cấp
Điện áp: 90V - 265V-50Hz
Bóng LED chất lượng cao: 140Lm/W
Chỉ số hoàn màu: Ra 90
Góc chiếu: 120°
Khoét lỗ: 75mm



ánh sáng: 3200K 4200K 6500K

AFC 442 LED 9W 339.000
- 9W 3 chế độ sáng 421.000

Thân đèn: Hợp kim nhôm cao cấp
Điện áp: 90V - 265V-50Hz
Bóng LED chất lượng cao: 140Lm/W
Chỉ số hoàn màu: Ra 90
Góc chiếu: 120°
Khoét lỗ: 85mm



ánh sáng: 3200K 4200K 6500K

AFC 442 LED 12W 379.000
- 12W 3 chế độ sáng 468.000

Thân đèn: Hợp kim nhôm cao cấp
Điện áp: 90V - 265V-50Hz
Bóng LED chất lượng cao: 140Lm/W
Chỉ số hoàn màu: Ra 90
Góc chiếu: 120°
Khoét lỗ: 115mm



ánh sáng: 3200K 4200K 6500K

AFC 676 LED 3W 218.000

Thân đèn: Hợp kim nhôm cao cấp
Điện áp: 90V - 265V-50Hz
Bóng LED chất lượng cao: 150Lm/W
Chỉ số hoàn màu: Ra ≥ 70
Góc chiếu: 120°
Khoét lỗ: 60mm



ánh sáng: 3200K 4200K 6500K

AFC 676 LED 7W 273.000
7W 3 chế độ sáng 386.000

Thân đèn: Hợp kim nhôm cao cấp
Điện áp: 90V - 265V-50Hz
Bóng LED chất lượng cao: 140Lm/W
Chỉ số hoàn màu: Ra 90
Góc chiếu: 120°
Khoét lỗ: 90mm



ánh sáng: 3200K 4200K 6500K

AFC 676 LED 9W 329.000
9W 3 chế độ sáng 415.000

Thân đèn: Hợp kim nhôm cao cấp
Điện áp: 90V - 265V-50Hz
Bóng LED chất lượng cao: 140Lm/W
Chỉ số hoàn màu: Ra 90
Góc chiếu: 120°
Khoét lỗ: 110mm



ánh sáng: 3200K 4200K 6500K

AFC 676 LED 12W 393.000
12W 3 chế độ sáng 475.000

Thân đèn: Hợp kim nhôm cao cấp
Điện áp: 90V - 265V-50Hz
Bóng LED chất lượng cao: 140Lm/W
Chỉ số hoàn màu: Ra 90
Góc chiếu: 120°
Khoét lỗ: 130mm





ánh sáng: 3200K 4200K 6500K

AFC 400T LED 8W 263.000
400T 3 chế độ sáng 382.000

Thân đèn: Hợp kim nhôm cao cấp
Điện áp: 90V - 265V~50Hz
Bóng LED chất lượng cao: 140Lm/W
Chỉ số hoàn màu: Ra 90
Góc chiếu: 120°
Khoét lỗ: 90mm



ánh sáng: 3200K 4200K 6500K

AFC 405B LED 8W 263.000
405B 3 chế độ sáng 382.000

Thân đèn: Hợp kim nhôm cao cấp
Điện áp: 90V - 265V~50Hz
Bóng LED chất lượng cao: 140Lm/W
Chỉ số hoàn màu: Ra 90
Góc chiếu: 120°
Khoét lỗ: 90mm

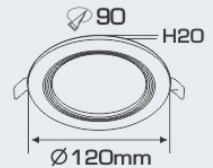

ánh sáng: 3200K 4200K 6500K

AFC 402B LED 8W 263.000
402B 3 chế độ sáng 382.000

Thân đèn: Hợp kim nhôm cao cấp
Điện áp: 90V - 265V~50Hz
Bóng LED chất lượng cao: 140Lm/W
Chỉ số hoàn màu: Ra 90
Góc chiếu: 120°
Khoét lỗ: 90mm



ánh sáng: 3200K 4200K 6500K

AFC 404D LED 8W 263.000
404D 3 chế độ sáng 382.000

Thân đèn: Hợp kim nhôm cao cấp
Điện áp: 90V - 265V~50Hz
Bóng LED chất lượng cao: 140Lm/W
Chỉ số hoàn màu: Ra 90
Góc chiếu: 120°
Khoét lỗ: 90mm

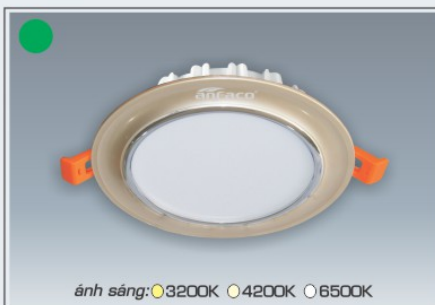
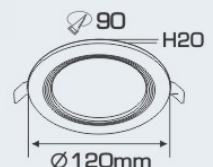

ánh sáng: 3200K 4200K 6500K

AFC 437 LED 7W 298.000
- 7W 3 chế độ sáng 399.000

Thân đèn: Hợp kim nhôm cao cấp
Điện áp: 90V - 265V~50Hz
Bóng LED chất lượng cao: 140Lm/W
Chỉ số hoàn màu: Ra 90
Khoét lỗ: 75mm



ánh sáng: 3200K 4200K 6500K

AFC 525A LED 12W 370.000

Thân đèn: Hợp kim nhôm cao cấp
Điện áp: 90V - 265V~50Hz
Bóng LED chất lượng cao: 140Lm/W
Chỉ số hoàn màu: Ra 90
Tăng phổ liên thân đèn

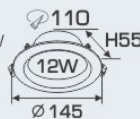

ánh sáng: 3200K 4200K 6500K

AFC 525B LED 12W 370.000

Thân đèn: Hợp kim nhôm cao cấp
Điện áp: 90V - 265V~50Hz
Bóng LED chất lượng cao: 140Lm/W
Chỉ số hoàn màu: Ra 90
Tăng phổ liên thân đèn

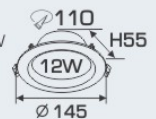

ĐÈN LED CHIẾU SÁNG CAO CẤP
"CHẤT LƯỢNG LÀM NÊN THƯƠNG HIỆU"



AFC 548 LED 7W 273.000
- 7W ●○○●3 chế độ sáng 368.000

Bóng LED: COB Chips Bridgelux
Lumen: 150Lm/W
Chỉ số hoàn màu: Ra 90
Điện áp: 90V - 265V-50Hz
Thân đèn: Hợp kim nhôm cao cấp
Góc chiếu: 45°
Khoét lỗ: 80mm

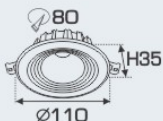

AFC 548 LED 9W 337.000
- 9W ●○○●3 chế độ sáng 455.000

Bóng LED: COB Chips Bridgelux
Lumen: 150Lm/W
Chỉ số hoàn màu: Ra 90
Điện áp: 90V - 265V-50Hz
Thân đèn: Hợp kim nhôm cao cấp
Góc chiếu: 45°
Khoét lỗ: 90mm

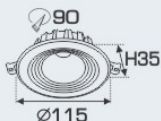

AFC 548 LED 12W 395.000
- 12W ●○○●3 chế độ sáng 496.000

Bóng LED: COB Chips Bridgelux
Lumen: 150Lm/W
Chỉ số hoàn màu: Ra 90
Điện áp: 90V - 265V-50Hz
Thân đèn: Hợp kim nhôm cao cấp
Góc chiếu: 45°
Khoét lỗ: 115mm

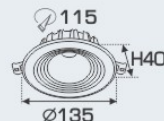

AFC 618 T LED 3W 232.000

Bóng LED: COB Chips Bridgelux
Lumen: 150Lm/W
Chỉ số hoàn màu: Ra 90
Điện áp: 90V - 265V-50Hz
Thân đèn: Hợp kim nhôm cao cấp
Góc chiếu: 24°
Khoét lỗ: 55mm



AFC 618 T LED 5W 298.000

Bóng LED: COB Chips Bridgelux
Lumen: 150Lm/W
Chỉ số hoàn màu: Ra 90
Điện áp: 90V - 265V-50Hz
Thân đèn: Hợp kim nhôm cao cấp
Góc chiếu: 24°
Khoét lỗ: 65mm



AFC 618 T LED 7W 342.000
- 7W ●○○●3 chế độ sáng 434.000

Bóng LED: COB Chips Bridgelux
Lumen: 150Lm/W
Chỉ số hoàn màu: Ra 90
Điện áp: 90V - 265V-50Hz
Thân đèn: Hợp kim nhôm cao cấp
Góc chiếu: 24°
Khoét lỗ: 75mm



AFC 618 T LED 12W 488.000
- 12W ●○○●3 chế độ sáng 585.000

Bóng LED: COB Chips Bridgelux
Lumen: 150Lm/W
Chỉ số hoàn màu: Ra 90
Điện áp: 90V - 265V-50Hz
Thân đèn: Hợp kim nhôm cao cấp
Góc chiếu: 24°
Khoét lỗ: 95mm



AFC 618 D LED 3W 232.000

Bóng LED: COB Chips Bridgelux
Lumen: 150Lm/W
Chỉ số hoàn màu: Ra 90
Điện áp: 90V - 265V-50Hz
Thân đèn: Hợp kim nhôm cao cấp
Góc chiếu: 24°
Khoét lỗ: 55mm



AFC 618 D LED 5W 298.000

Bóng LED: COB Chips Bridgelux
Lumen: 150Lm/W
Chỉ số hoàn màu: Ra 90
Điện áp: 90V - 265V-50Hz
Thân đèn: Hợp kim nhôm cao cấp
Góc chiếu: 24°
Khoét lỗ: 65mm

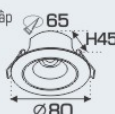

AFC 618 D LED 7W 342.000
- 7W ●○○●3 chế độ sáng 434.000

Bóng LED: COB Chips Bridgelux
Lumen: 150Lm/W
Chỉ số hoàn màu: Ra 90
Điện áp: 90V - 265V-50Hz
Thân đèn: Hợp kim nhôm cao cấp
Góc chiếu: 24°
Khoét lỗ: 75mm



AFC 618 D LED 12W 488.000
- 12W ●○○●3 chế độ sáng 585.000

Bóng LED: COB Chips Bridgelux
Lumen: 150Lm/W
Chỉ số hoàn màu: Ra 90
Điện áp: 90V - 265V-50Hz
Thân đèn: Hợp kim nhôm cao cấp
Góc chiếu: 24°
Khoét lỗ: 95mm



DOWNLIGHT LED ÂM TRẦN CAO CẤP

- THÂN ĐÈN: HỘP KIM NHÔM CAO CẤP
- DRIVER CÁCH LY AN TOÀN ĐIỆN - ĐỘ BỀN CAO
- ĐIỆN ÁP: 90V - 265V~50Hz
- BÓNG LED: COB Chips Bridgelux
- LUMEN: 150Lm/W
- CHỈ SỐ HOÀN MÀU: Ra 90
- TUỔI THỌ: 30.000h



anfaco® LED
ISO 9001:2015

ĐÈN LED CHIẾU SÁNG CAO CẤP
"CHẤT LƯỢNG LÀM NÊN THƯƠNG HIỆU"



AFC 782 T LED 7W
AFC 782 T LED 9W

Bóng LED: COB Chips Bridgelux
Lumen: 150Lm/W
Chỉ số hoàn màu: Ra 90
Điện áp: 90V - 265V~50Hz
Thân đèn: Hộp kim nhôm cao cấp
Góc chiếu: 36°
Khoét lỗ: 75mm

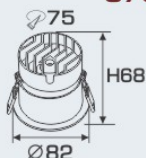

332.000
373.000



AFC 782 D LED 7W
AFC 782 D LED 9W

Bóng LED: COB Chips Bridgelux
Lumen: 150Lm/W
Chỉ số hoàn màu: Ra 90
Điện áp: 90V - 265V~50Hz
Thân đèn: Hộp kim nhôm cao cấp
Góc chiếu: 36°
Khoét lỗ: 75mm

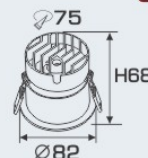

332.000
373.000



AFC 765 LED 5W

Bóng LED: COB Chips Bridgelux
Lumen: 150Lm/W
Chỉ số hoàn màu: Ra 90
Điện áp: 90V - 265V~50Hz
Thân đèn: Hộp kim nhôm cao cấp
Góc chiếu: 36°
Khoét lỗ: 55mm

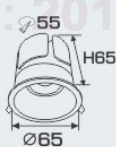

341.000



AFC 765 LED 7W

Bóng LED: COB Chips Bridgelux
Lumen: 150Lm/W
Chỉ số hoàn màu: Ra 90
Điện áp: 90V - 265V~50Hz
Thân đèn: Hộp kim nhôm cao cấp
Góc chiếu: 36°
Khoét lỗ: 75mm



413.000



AFC 765 LED 15W

Bóng LED: COB Chips Bridgelux
Lumen: 150Lm/W
Chỉ số hoàn màu: Ra 90
Điện áp: 90V - 265V~50Hz
Thân đèn: Hộp kim nhôm cao cấp
Góc chiếu: 36°
Khoét lỗ: 95mm

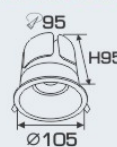

699.000



AFC 741 LED 7W
- 7W ●●● 3 chế độ sáng

Bóng LED: COB Chips Bridgelux
Lumen: 150Lm/W
Chỉ số hoàn màu: Ra 90
Điện áp: 90V - 265V~50Hz
Thân đèn: Hộp kim nhôm cao cấp
Góc chiếu: 60°
Khoét lỗ: 75mm

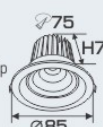

361.000
455.000



AFC 741 LED 10W
- 10W ●●● 3 chế độ sáng

Bóng LED: COB Chips Bridgelux
Lumen: 150Lm/W
Chỉ số hoàn màu: Ra 90
Điện áp: 90V - 265V~50Hz
Thân đèn: Hộp kim nhôm cao cấp
Góc chiếu: 60°
Khoét lỗ: 85mm

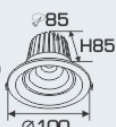

491.000
605.000



AFC 741 LED 15W
698.000

Bóng LED: COB Chips Bridgelux
Lumen: 150Lm/W
Chỉ số hoàn màu: Ra 90
Điện áp: 90V - 265V~50Hz
Thân đèn: Hộp kim nhôm cao cấp
Góc chiếu: 60°
Khoét lỗ: 120mm

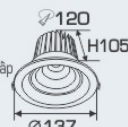

AFC 741 LED 20W
933.000

Bóng LED: COB Chips Bridgelux
Lumen: 150Lm/W
Chỉ số hoàn màu: Ra 90
Điện áp: 90V - 265V~50Hz
Thân đèn: Hộp kim nhôm cao cấp
Góc chiếu: 60°
Khoét lỗ: 150mm

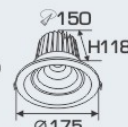

Sản phẩm trên đã bao gồm bóng LED và Driver - IC
Giá trên chưa bao gồm thuế VAT - giá có thể thay đổi mà không cần báo trước



DOWNLIGHT LED ÂM TRẦN CAO CẤP

THÔNG TIN KỸ THUẬT:

- THÂN ĐÈN: HỢP KIM NHÔM CAO CẤP
- DRIVER CÁCH LY AN TOÀN ĐIỆN - ĐỘ BỀN CAO
- ĐIỆN ÁP: 90V - 265V~50Hz
- BÓNG LED: COB Chips Bridgelux
- LUMEN: 150Lm/W
- CHỈ SỐ HOÀN MÀU: Ra 90
- TUỔI THỌ: 30.000h



● 3200K ● 4200K ● 6500K



● 3200K ● 4200K ● 6500K



● 3200K ● 4200K ● 6500K



● 3200K ● 4200K ● 6500K

AFC 731 LED 5W
309.000

Bóng LED: COB Chips Bridgelux
Lumen: 150Lm/W
Chỉ số hoàn màu: Ra 90
Điện áp: 90V - 265V~50Hz
Thân đèn: Hợp kim nhôm
Góc chiếu: 45°
Khoét lỗ: 70mm



AFC 731 LED 7W 378.000
- 7W ●●●3 chế độ sáng 489.000

Bóng LED: COB Chips Bridgelux
Lumen: 150Lm/W
Chỉ số hoàn màu: Ra 90
Điện áp: 90V - 265V~50Hz
Thân đèn: Hợp kim nhôm
Góc chiếu: 45°
Khoét lỗ: 90mm



AFC 731 LED 9W 412.000
- 9W ●●●3 chế độ sáng 531.000

Bóng LED: COB Chips Bridgelux
Lumen: 150Lm/W
Chỉ số hoàn màu: Ra 90
Điện áp: 90V - 265V~50Hz
Thân đèn: Hợp kim nhôm
Góc chiếu: 45°
Khoét lỗ: 90mm



AFC 731 LED 12W 496.000
- 12W ●●●3 chế độ sáng 595.000

Bóng LED: COB Chips Bridgelux
Lumen: 150Lm/W
Chỉ số hoàn màu: Ra 90
Điện áp: 90V - 265V~50Hz
Thân đèn: Hợp kim nhôm
Góc chiếu: 45°
Khoét lỗ: 120mm



● 3200K ● 4200K ● 6500K



● 3200K ● 4200K ● 6500K



● 3200K ● 4200K ● 6500K



● 3200K ● 4200K ● 6500K

AFC 732 LED 5W
309.000

Bóng LED: COB Chips Bridgelux
Lumen: 150Lm/W
Chỉ số hoàn màu: Ra 90
Điện áp: 90V - 265V~50Hz
Thân đèn: Hợp kim nhôm
Góc chiếu: 45°
Khoét lỗ: 70mm

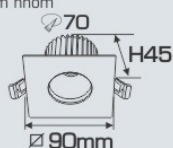

AFC 732 LED 7W 378.000
- 7W ●●●3 chế độ sáng 489.000

Bóng LED: COB Chips Bridgelux
Lumen: 150Lm/W
Chỉ số hoàn màu: Ra 90
Điện áp: 90V - 265V~50Hz
Thân đèn: Hợp kim nhôm
Góc chiếu: 45°
Khoét lỗ: 90mm

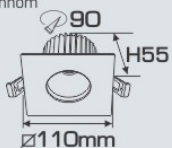

AFC 732 LED 9W 412.000
- 9W ●●●3 chế độ sáng 531.000

Bóng LED: COB Chips Bridgelux
Lumen: 150Lm/W
Chỉ số hoàn màu: Ra 90
Điện áp: 90V - 265V~50Hz
Thân đèn: Hợp kim nhôm
Góc chiếu: 45°
Khoét lỗ: 90mm

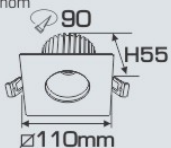

AFC 732 LED 12W 496.000
- 12W ●●●3 chế độ sáng 595.000

Bóng LED: COB Chips Bridgelux
Lumen: 150Lm/W
Chỉ số hoàn màu: Ra 90
Điện áp: 90V - 265V~50Hz
Thân đèn: Hợp kim nhôm
Góc chiếu: 45°
Khoét lỗ: 120mm

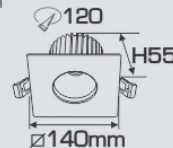



AFC 734 LED 3W

232.000

Bóng LED: COB Chips Bridgelux
Lumen: 150Lm/W
Chỉ số hoàn màu: Ra 90
Điện áp: 90V - 265V-50Hz
Thân đèn: Hợp kim nhôm cao cấp
Góc chiếu: 24°
Khoét lỗ: 55mm

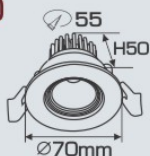

AFC 734 LED 5W

295.000

Bóng LED: COB Chips Bridgelux
Lumen: 150Lm/W
Chỉ số hoàn màu: Ra 90
Điện áp: 90V - 265V-50Hz
Thân đèn: Hợp kim nhôm cao cấp
Góc chiếu: 24°
Khoét lỗ: 70mm



AFC 734 LED 7W
- 7W ●●● 3 chế độ sáng

333.000
398.000

Bóng LED: COB Chips Bridgelux
Lumen: 150Lm/W
Chỉ số hoàn màu: Ra 90
Điện áp: 90V - 265V-50Hz
Thân đèn: Hợp kim nhôm cao cấp
Góc chiếu: 24°
Khoét lỗ: 70mm

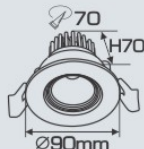

AFC 734 LED 9W
- 9W ●●● 3 chế độ sáng

405.000
498.000

Bóng LED: COB Chips Bridgelux
Lumen: 150Lm/W
Chỉ số hoàn màu: Ra 90
Điện áp: 90V - 265V-50Hz
Thân đèn: Hợp kim nhôm cao cấp
Góc chiếu: 24°
Khoét lỗ: 90mm

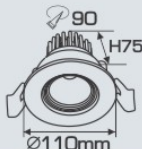

AFC 734 LED 12W
- 12W ●●● 3 chế độ sáng

514.000
586.000

Bóng LED: COB Chips Bridgelux
Lumen: 150Lm/W
Chỉ số hoàn màu: Ra 90
Điện áp: 90V - 265V-50Hz
Thân đèn: Hợp kim nhôm cao cấp
Góc chiếu: 24°
Khoét lỗ: 120mm

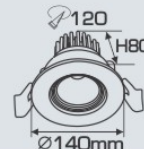

AFC 745 LED 7W
- 7W ●●● 3 chế độ sáng

412.000
508.000

Bóng LED: COB Chips Bridgelux
Lumen: 150Lm/W
Chỉ số hoàn màu: Ra 90
Điện áp: 90V - 265V-50Hz
Thân đèn: Hợp kim nhôm cao cấp
Góc chiếu: 55°
Khoét lỗ: 75mm

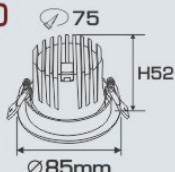

AFC 745 LED 12W
- 12W ●●● 3 chế độ sáng

598.000
697.000

Bóng LED: COB Chips Bridgelux
Lumen: 150Lm/W
Chỉ số hoàn màu: Ra 90
Điện áp: 90V - 265V-50Hz
Thân đèn: Hợp kim nhôm cao cấp
Góc chiếu: 36°
Khoét lỗ: 95mm

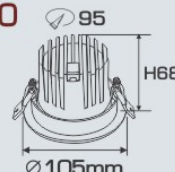

Sản phẩm trên đã bao gồm bóng LED và Driver - IC
Giá trên chưa bao gồm thuế VAT - giá có thể thay đổi mà không cần báo trước

ĐÈN LED CHIẾU SÁNG CAO CẤP
"CHẤT LƯỢNG LÀM NÊN THƯƠNG HIỆU"

DOWNLIGHT LED ÂM TRẦN CAO CẤP

- THÂN ĐÈN: HỢP KIM NHÔM CAO CẤP
- DRIVER CÁCH LY AN TOÀN ĐIỆN - ĐỘ BỀN CAO
- ĐIỆN ÁP: 90V - 265V-50Hz
- BÓNG LED: COB Chips Bridgelux
- LUMEN: 150Lm/W
- CHỈ SỐ HOÀN MÀU: Ra 90
- TUỔI THỌ: 30.000h



ánh sáng: ● 3200K ● 4200K ● 6500K

AFC 546 LED 3W

197.000

Bóng LED: COB Chips Bridgelux
Lumen: 150Lm/W
Chỉ số hoàn màu: Ra 90
Điện áp: 90V - 265V-50Hz
Thân đèn: Hợp kim nhôm cao cấp
Góc chiếu: 50°
Khoét lỗ: 50mm



ánh sáng: ● 3200K ● 4200K ● 6500K

AFC 546 LED 7W

239.000

Bóng LED: COB Chips Bridgelux
Lumen: 150Lm/W
Chỉ số hoàn màu: Ra 90
Điện áp: 90V - 265V-50Hz
Thân đèn: Hợp kim nhôm cao cấp
Góc chiếu: 50°
Khoét lỗ: 75mm

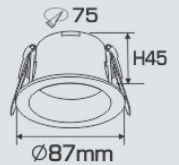

ánh sáng: ● 3200K ● 4200K ● 6500K

AFC 744 T LED 10W

552.000

- 10W ●●● 3 chế độ sáng

Bóng LED: COB Chips Bridgelux
Lumen: 150Lm/W
Chỉ số hoàn màu: Ra 90
Điện áp: 90V - 265V-50Hz
Thân đèn: Hợp kim nhôm cao cấp
Góc chiếu: 24°
Khoét lỗ: 90mm



ánh sáng: ● 3200K ● 4200K ● 6500K

AFC 744 D LED 10W

552.000

- 10W ●●● 3 chế độ sáng

Bóng LED: COB Chips Bridgelux
Lumen: 150Lm/W
Chỉ số hoàn màu: Ra 90
Điện áp: 90V - 265V-50Hz
Thân đèn: Hợp kim nhôm cao cấp
Góc chiếu: 24°
Khoét lỗ: 90mm



ánh sáng: ● 3200K ● 4200K ● 6500K

AFC 738A LED 7W

354.000

Bóng LED: COB Chips Bridgelux
Lumen: 150Lm/W
Chỉ số hoàn màu: Ra 90
Điện áp: 90V - 265V-50Hz
Thân đèn: Hợp kim nhôm cao cấp
Góc chiếu: 24°
Khoét lỗ: 75mm

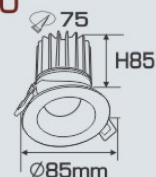

ánh sáng: ● 3200K ● 4200K ● 6500K

AFC 738 LED 7W

354.000

Bóng LED: COB Chips Bridgelux
Lumen: 150Lm/W
Chỉ số hoàn màu: Ra 90
Điện áp: 90V - 265V-50Hz
Thân đèn: Hợp kim nhôm cao cấp
Góc chiếu: 24°
Khoét lỗ: 75mm

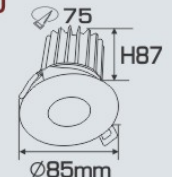



ánh sáng: ● 3200K ● 4200K ● 6500K

AFC 523 LED 5W

284.000

Bóng LED: COB Chips Bridgelux
Lumen: 150Lm/W
Chỉ số hoàn màu: Ra 90
Điện áp: 90V - 265V~50Hz
Thân đèn: Hợp kim nhôm cao cấp
Góc chiếu: 45°
Khoét lỗ: 85mm

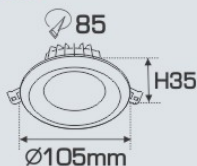

ánh sáng: ● 3200K ● 4200K ● 6500K

AFC 523 LED 7W

329.000

- 7W ●○○●3 chế độ sáng
Bóng LED: COB Chips Bridgelux
Lumen: 150Lm/W
Chỉ số hoàn màu: Ra 90
Điện áp: 90V - 265V~50Hz
Thân đèn: Hợp kim nhôm cao cấp
Góc chiếu: 45°
Khoét lỗ: 90mm

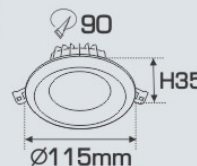

ánh sáng: ● 3200K ● 4200K ● 6500K

AFC 523 LED 10W

412.000

- 10W ●○○●3 chế độ sáng
Bóng LED: COB Chips Bridgelux
Lumen: 150Lm/W
Chỉ số hoàn màu: Ra 90
Điện áp: 90V - 265V~50Hz
Thân đèn: Hợp kim nhôm cao cấp
Góc chiếu: 45°
Khoét lỗ: 110mm

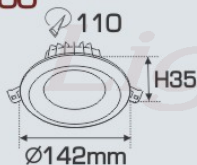

ánh sáng: ● 3200K ● 4200K ● 6500K

AFC 523 LED 15W

548.000

Bóng LED: COB Chips Bridgelux
Lumen: 150Lm/W
Chỉ số hoàn màu: Ra 90
Điện áp: 90V - 265V~50Hz
Thân đèn: Hợp kim nhôm cao cấp
Góc chiếu: 45°
Khoét lỗ: 150mm

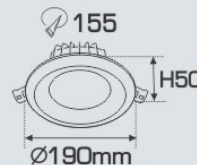

ánh sáng: ● 3200K ● 4200K ● 6500K

AFC 529A LED 7W

368.000

Bóng LED: COB Chips Bridgelux
Lumen: 150Lm/W
Chỉ số hoàn màu: Ra 90
Điện áp: 90V - 265V~50Hz
Thân đèn: Hợp kim nhôm cao cấp
Góc chiếu: 60°
Khoét lỗ: 100mm

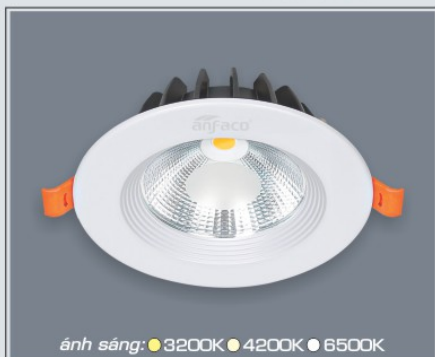
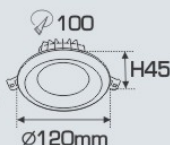

ánh sáng: ● 3200K ● 4200K ● 6500K

AFC 529A LED 15W

511.000

Bóng LED: COB Chips Bridgelux
Lumen: 150Lm/W
Chỉ số hoàn màu: Ra 90
Điện áp: 90V - 265V~50Hz
Thân đèn: Hợp kim nhôm cao cấp
Góc chiếu: 60°
Khoét lỗ: 145mm

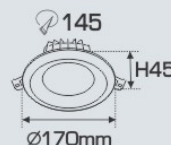

ánh sáng: ● 3200K ● 4200K ● 6500K

AFC 529A LED 20W

639.000

Bóng LED: COB Chips Bridgelux
Lumen: 150Lm/W
Chỉ số hoàn màu: Ra 90
Điện áp: 90V - 265V~50Hz
Thân đèn: Hợp kim nhôm cao cấp
Góc chiếu: 60°
Khoét lỗ: 165mm

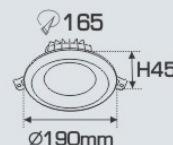

Sản phẩm trên đã bao gồm bóng LED và Driver - IC
Giá trên chưa bao gồm thuế VAT - giá có thể thay đổi mà không cần báo trước

ĐÈN LED CHIẾU SÁNG CAO CẤP
"CHẤT LƯỢNG LÀM NÊN THƯƠNG HIỆU"



DOWNLIGHT LED ÂM TRẦN CAO CẤP

- THÂN ĐÈN: HỢP KIM NHÔM CAO CẤP
- DRIVER CÁCH LY AN TOÀN ĐIỆN - ĐỘ BỀN CAO
- ĐIỆN ÁP: 90V - 265V~50Hz
- BÓNG LED: COB Chips Bridgelux
- LUMEN: 150Lm/W
- CHỈ SỐ HOÀN MÀU: Ra 90
- TUỔI THỌ: 30.000h



AFC 736 T LED 7W 336.000 AFC 736 T LED 9W 394.000 AFC 736 T LED 12W 518.000

Bóng LED: COB Chips Bridgelux
Lumen: 150Lm/W
Chỉ số hoàn màu: Ra 90
Điện áp: 90V - 265V-50Hz
Thân đèn: Hợp kim nhôm cao cấp
Góc chiếu: 55°
Khoét lỗ: 65mm

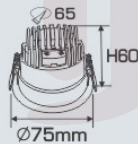

Bóng LED: COB Chips Bridgelux
Lumen: 150Lm/W
Chỉ số hoàn màu: Ra 90
Điện áp: 90V - 265V-50Hz
Thân đèn: Hợp kim nhôm cao cấp
Góc chiếu: 55°
Khoét lỗ: 75mm

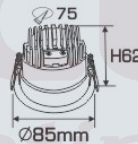

Bóng LED: COB Chips Bridgelux
Lumen: 150Lm/W
Chỉ số hoàn màu: Ra 90
Điện áp: 90V - 265V-50Hz
Thân đèn: Hợp kim nhôm cao cấp
Góc chiếu: 55°
Khoét lỗ: 95mm

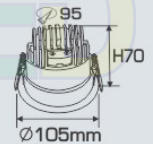

AFC 736 D LED 7W 336.000 AFC 736 D LED 9W 394.000 AFC 736 D LED 12W 518.000

Bóng LED: COB Chips Bridgelux
Lumen: 150Lm/W
Chỉ số hoàn màu: Ra 90
Điện áp: 90V - 265V-50Hz
Thân đèn: Hợp kim nhôm cao cấp
Góc chiếu: 55°
Khoét lỗ: 65mm

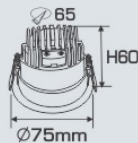

Bóng LED: COB Chips Bridgelux
Lumen: 150Lm/W
Chỉ số hoàn màu: Ra 90
Điện áp: 90V - 265V-50Hz
Thân đèn: Hợp kim nhôm cao cấp
Góc chiếu: 55°
Khoét lỗ: 75mm

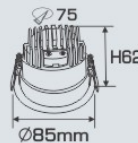

Bóng LED: COB Chips Bridgelux
Lumen: 150Lm/W
Chỉ số hoàn màu: Ra 90
Điện áp: 90V - 265V-50Hz
Thân đèn: Hợp kim nhôm cao cấp
Góc chiếu: 55°
Khoét lỗ: 95mm

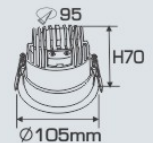



AFC 701 LED 12W

588.000

Bóng LED: COB Chips Bridgelux
Lumen: 150Lm/W
Chỉ số hoàn màu: Ra 90
Điện áp: 90V - 265V-50Hz
Thân đèn: Hợp kim nhôm cao cấp
Góc chiếu: 24°
Khoét lỗ: 75mm

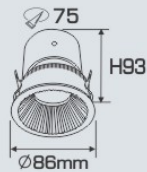

AFC 702 LED 12W

588.000

Bóng LED: COB Chips Bridgelux
Lumen: 150Lm/W
Chỉ số hoàn màu: Ra 90
Điện áp: 90V - 265V-50Hz
Thân đèn: Hợp kim nhôm cao cấp
Góc chiếu: 24°
Khoét lỗ: 75mm

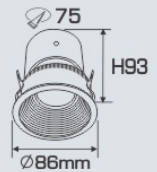

AFC 743 T LED 9W

442.000

- 9W ●●●3 chế độ sáng

538.000

Bóng LED: COB Chips Bridgelux
Lumen: 150Lm/W
Chỉ số hoàn màu: Ra 90
Điện áp: 90V - 265V-50Hz
Thân đèn: Hợp kim nhôm cao cấp
Góc chiếu: 36°
Khoét lỗ: 75mm

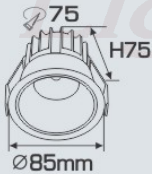

AFC 743 D LED 9W

442.000

- 9W ●●●3 chế độ sáng

538.000

Bóng LED: COB Chips Bridgelux
Lumen: 150Lm/W
Chỉ số hoàn màu: Ra 90
Điện áp: 90V - 265V-50Hz
Thân đèn: Hợp kim nhôm cao cấp
Góc chiếu: 36°
Khoét lỗ: 75mm

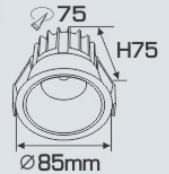

AFC 743 T LED 15W

544.000

Bóng LED: COB Chips Bridgelux
Lumen: 150Lm/W
Chỉ số hoàn màu: Ra 90
Điện áp: 90V - 265V-50Hz
Thân đèn: Hợp kim nhôm cao cấp
Góc chiếu: 36°
Khoét lỗ: 95mm

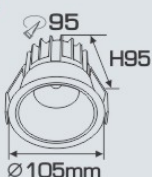

AFC 743 D LED 15W

544.000

Bóng LED: COB Chips Bridgelux
Lumen: 150Lm/W
Chỉ số hoàn màu: Ra 90
Điện áp: 90V - 265V-50Hz
Thân đèn: Hợp kim nhôm cao cấp
Góc chiếu: 36°
Khoét lỗ: 95mm

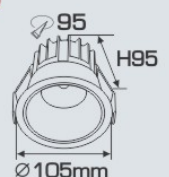

Sản phẩm trên đã bao gồm bóng LED và Driver - IC
Giá trên chưa bao gồm thuế VAT - giá có thể thay đổi mà không cần báo trước

ĐÈN LED CHIẾU SÁNG CAO CẤP
"CHẤT LƯỢNG LÀM NÊN THƯƠNG HIỆU"

DOWNLIGHT LED ÂM TRẦN CAO CẤP

- THÂN ĐÈN: HỢP KIM NHÔM CAO CẤP
- DRIVER CÁCH LY AN TOÀN ĐIỆN - ĐỘ BỀN CAO
- ĐIỆN ÁP: 90V - 265V-50Hz
- BÓNG LED: COB Chips Bridgelux
- LUMEN: 150Lm/W
- CHỈ SỐ HOÀN MÀU: Ra 90
- TUỔI THỌ: 30.000h



ánh sáng: ●3200K ●4200K ●6500K

AFC 760 T LED 9W

Bóng LED: COB Chips Bridgelux
Lumen: 150Lm/W
Chỉ số hoàn màu: Ra 90
Điện áp: 90V - 265V-50Hz
Thân đèn: Hợp kim nhôm cao cấp
Góc chiếu: 50°
Khoét lỗ: 75mm

479.000

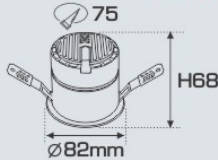

ánh sáng: ●3200K ●4200K ●6500K

AFC 760 D LED 9W

Bóng LED: COB Chips Bridgelux
Lumen: 150Lm/W
Chỉ số hoàn màu: Ra 90
Điện áp: 90V - 265V-50Hz
Thân đèn: Hợp kim nhôm cao cấp
Góc chiếu: 50°
Khoét lỗ: 75mm

479.000

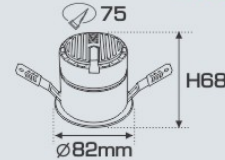

ánh sáng: ●3200K ●4200K ●6500K

AFC 706 LED 7W

Bóng LED: COB Chips Bridgelux
Lumen: 150Lm/W
Chỉ số hoàn màu: Ra 90
Điện áp: 90V - 265V-50Hz
Thân đèn: Hợp kim nhôm cao cấp
Góc chiếu: 36°
Khoét lỗ: 75mm



ánh sáng: ●3200K ●4200K ●6500K

AFC 714 LED 7W
AFC 714 LED 9W

Bóng LED: COB Chips Bridgelux
Lumen: 150Lm/W
Chỉ số hoàn màu: Ra 90
Điện áp: 90V - 265V-50Hz
Thân đèn: Hợp kim nhôm cao cấp
Góc chiếu: 24°
Khoét lỗ: 90mm

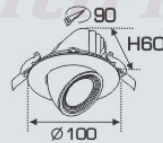

ánh sáng: ●3200K ●4200K ●6500K

AFC 724 LED 5W
AFC 724 LED 7W

Bóng LED: COB Chips Bridgelux
Lumen: 150Lm/W
Chỉ số hoàn màu: Ra 90
Điện áp: 90V - 265V-50Hz
Thân đèn: Hợp kim nhôm cao cấp
Góc chiếu: 24°
Khoét lỗ: 110mm



ánh sáng: ●3200K ●4200K ●6500K

AFC 723 LED 3W
AFC 723 LED 5W

Bóng LED: COB Chips Bridgelux
Lumen: 150Lm/W
Chỉ số hoàn màu: Ra 90
Điện áp: 90V - 265V-50Hz
Thân đèn: Hợp kim nhôm cao cấp
Góc chiếu: 24°
Khoét lỗ: 75mm

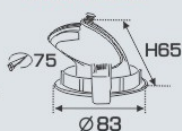

ánh sáng: ●3200K ●4200K ●6500K

AFC 723 LED 9W
AFC 723 LED 12W

Bóng LED: COB Chips Bridgelux
Lumen: 150Lm/W
Chỉ số hoàn màu: Ra 90
Điện áp: 90V - 265V-50Hz
Thân đèn: Hợp kim nhôm cao cấp
Góc chiếu: 24°
Khoét lỗ: 100mm

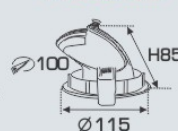

ánh sáng: ●3200K ●4200K ●6500K

AFC 723 LED 18W

Bóng LED: COB Chips Bridgelux
Lumen: 150Lm/W
Chỉ số hoàn màu: Ra 90
Điện áp: 90V - 265V-50Hz
Thân đèn: Hợp kim nhôm cao cấp
Góc chiếu: 24°
Khoét lỗ: 145mm





AFC 718 B LED 7W 328.000

Bóng LED: COB Chips Bridgelux
Lumen: 150Lm/W
Chỉ số hoàn màu: Ra 90
Điện áp: 90V - 265V~50Hz
Thân đèn: Hợp kim nhôm cao cấp
Góc chiếu: 36°
Khoét lỗ: 75mm

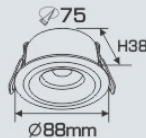

AFC 718 D LED 7W 328.000

Bóng LED: COB Chips Bridgelux
Lumen: 150Lm/W
Chỉ số hoàn màu: Ra 90
Điện áp: 90V - 265V~50Hz
Thân đèn: Hợp kim nhôm cao cấp
Góc chiếu: 36°
Khoét lỗ: 75mm

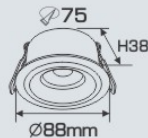

AFC 718 V LED 7W 328.000

Bóng LED: COB Chips Bridgelux
Lumen: 150Lm/W
Chỉ số hoàn màu: Ra 90
Điện áp: 90V - 265V~50Hz
Thân đèn: Hợp kim nhôm cao cấp
Góc chiếu: 36°
Khoét lỗ: 75mm

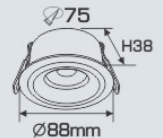

AFC 708 LED 7W 452.000

Bóng LED: COB Chips Bridgelux
Lumen: 150Lm/W
Chỉ số hoàn màu: Ra 90
Điện áp: 90V - 265V~50Hz
Thân đèn: Hợp kim nhôm cao cấp
Góc chiếu: 38°
Khoét lỗ: 75mm



AFC 708 LED 10W 607.000

Bóng LED: COB Chips Bridgelux
Lumen: 150Lm/W
Chỉ số hoàn màu: Ra 90
Điện áp: 90V - 265V~50Hz
Thân đèn: Hợp kim nhôm cao cấp
Góc chiếu: 38°
Khoét lỗ: 90mm



AFC 708 LED 15W 814.000

Bóng LED: COB Chips Bridgelux
Lumen: 150Lm/W
Chỉ số hoàn màu: Ra 90
Điện áp: 90V - 265V~50Hz
Thân đèn: Hợp kim nhôm cao cấp
Góc chiếu: 38°
Khoét lỗ: 115mm



AFC 586 LED 7W 345.000

Bóng LED: COB Chips Bridgelux
Lumen: 150Lm/W
Chỉ số hoàn màu: Ra 90
Điện áp: 90V - 265V~50Hz
Thân đèn: Hợp kim nhôm cao cấp
Góc chiếu: 60°
Khoét lỗ: 70mm



AFC 586 LED 12W 512.000

Bóng LED: COB Chips Bridgelux
Lumen: 150Lm/W
Chỉ số hoàn màu: Ra 90
Điện áp: 90V - 265V~50Hz
Thân đèn: Hợp kim nhôm cao cấp
Góc chiếu: 60°
Khoét lỗ: 95mm



AFC 586 LED 15W 592.000

Bóng LED: COB Chips Bridgelux
Lumen: 150Lm/W
Chỉ số hoàn màu: Ra 90
Điện áp: 90V - 265V~50Hz
Thân đèn: Hợp kim nhôm cao cấp
Góc chiếu: 60°
Khoét lỗ: 110mm

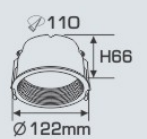

Sản phẩm trên đã bao gồm bóng LED và Driver - IC
Giá trên chưa bao gồm thuế VAT - giá có thể thay đổi mà không cần báo trước



AFC 612 LED 9W 659.000
AFC 612 LED 12W 672.000

Bóng LED: COB Chips Bridgelux
Lumen: 150Lm/W
Chỉ số hoàn màu: Ra 90
Điện áp: 90V - 265V-50Hz
Thân đèn: Hợp kim nhôm cao cấp
Góc chiếu: 60°
Khoét lỗ: 95mm
Ứng dụng: Lắp ban công, toilet



AFC 614 T LED 9W 548.000

Bóng LED: COB Chips Bridgelux
Lumen: 150Lm/W
Chỉ số hoàn màu: Ra 90
Điện áp: 90V - 265V-50Hz
Thân đèn: Hợp kim nhôm cao cấp
Góc chiếu: 45°
Khoét lỗ: 75mm
Ứng dụng: Lắp ban công, toilet

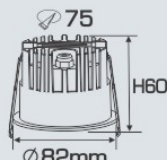

AFC 614 D LED 9W 548.000

Bóng LED: COB Chips Bridgelux
Lumen: 150Lm/W
Chỉ số hoàn màu: Ra 90
Điện áp: 90V - 265V-50Hz
Thân đèn: Hợp kim nhôm cao cấp
Góc chiếu: 45°
Khoét lỗ: 75mm
Ứng dụng: Lắp ban công, toilet

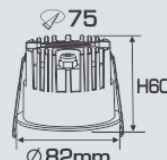

AFC 712 T LED 7W 328.000
AFC 712 T LED 9W 386.000

Bóng LED: COB Chips Bridgelux
Lumen: 150Lm/W
Chỉ số hoàn màu: Ra 90
Điện áp: 90V - 265V-50Hz
Thân đèn: Hợp kim nhôm cao cấp
Góc chiếu: 50°
Khoét lỗ: 55mm

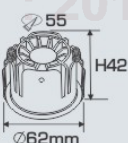

AFC 712 T LED 9W 386.000
AFC 712 T LED 12W 576.000
AFC 712 T LED 15W 605.000

Bóng LED: COB Chips Bridgelux
Lumen: 150Lm/W
Chỉ số hoàn màu: Ra 90
Điện áp: 90V - 265V-50Hz
Thân đèn: Hợp kim nhôm cao cấp
Góc chiếu: 50°
Khoét lỗ: 75mm

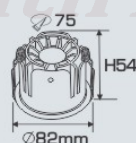

AFC 712 D LED 7W 328.000
AFC 712 D LED 9W 386.000

Bóng LED: COB Chips Bridgelux
Lumen: 150Lm/W
Chỉ số hoàn màu: Ra 90
Điện áp: 90V - 265V-50Hz
Thân đèn: Hợp kim nhôm cao cấp
Góc chiếu: 50°
Khoét lỗ: 95mm

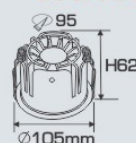

AFC 712 D LED 9W 386.000
AFC 712 D LED 12W 576.000
AFC 712 D LED 15W 605.000

Bóng LED: COB Chips Bridgelux
Lumen: 150Lm/W
Chỉ số hoàn màu: Ra 90
Điện áp: 90V - 265V-50Hz
Thân đèn: Hợp kim nhôm cao cấp
Góc chiếu: 50°
Khoét lỗ: 55mm

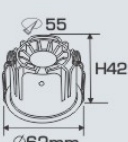

Bóng LED: COB Chips Bridgelux
Lumen: 150Lm/W
Chỉ số hoàn màu: Ra 90
Điện áp: 90V - 265V-50Hz
Thân đèn: Hợp kim nhôm cao cấp
Góc chiếu: 50°
Khoét lỗ: 75mm

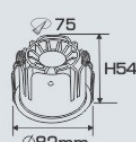

Bóng LED: COB Chips Bridgelux
Lumen: 150Lm/W
Chỉ số hoàn màu: Ra 90
Điện áp: 90V - 265V-50Hz
Thân đèn: Hợp kim nhôm cao cấp
Góc chiếu: 50°
Khoét lỗ: 95mm

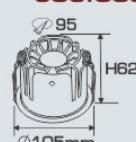

Downlight LED
Energy Saving
High Quality



ĐÈN LED CHIẾU SÁNG CAO CẤP
"CHẤT LƯỢNG LÀM NÊN THƯƠNG HIỆU"



ảnh sáng: ● 3200K ● 4200K ● 6500K

AFC 786 T LED 5W

435.000

Bóng LED: COB Chips Bridgelux
Lumen: 150Lm/W
Chỉ số hoàn màu: Ra 90
Điện áp: 90V - 265V~50Hz
Thân đèn: Hợp kim nhôm cao cấp
Góc chiếu: 15°
Khoét lỗ: 35mm

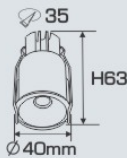

ảnh sáng: ● 3200K ● 4200K ● 6500K

AFC 786 T LED 7W
AFC 786 T LED 9W

588.000

629.000

Bóng LED: COB Chips Bridgelux
Lumen: 150Lm/W
Chỉ số hoàn màu: Ra 90
Điện áp: 90V - 265V~50Hz
Thân đèn: Hợp kim nhôm cao cấp
Góc chiếu: 15°
Khoét lỗ: 65mm



ảnh sáng: ● 3200K ● 4200K ● 6500K

AFC 598 LED 9W

443.000

Bóng LED: COB Chips Bridgelux
Lumen: 150Lm/W
Chỉ số hoàn màu: Ra 90
Điện áp: 90V - 265V~50Hz
Thân đèn: Hợp kim nhôm cao cấp
Góc chiếu: 50°
Khoét lỗ: 82mm

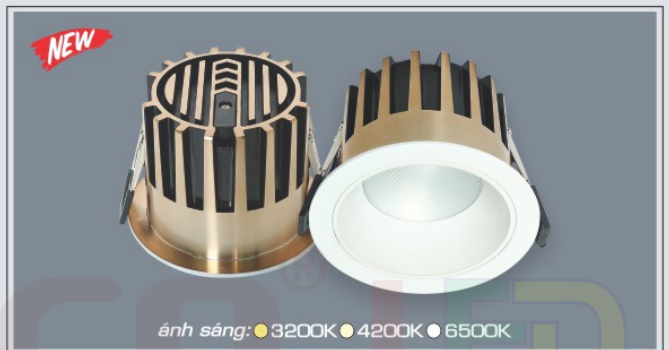
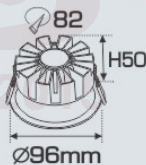

ảnh sáng: ● 3200K ● 4200K ● 6500K

AFC 545 LED 9W

431.000

Bóng LED: COB Chips Bridgelux
Lumen: 150Lm/W
Chỉ số hoàn màu: Ra 90
Điện áp: 90V - 265V~50Hz
Thân đèn: Hợp kim nhôm cao cấp
Góc chiếu: 50°
Khoét lỗ: 75mm

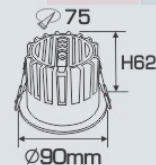

ảnh sáng: ● 3200K ● 4200K ● 6500K

AFC 680 T LED 7W

348.000

AFC 680 T LED 9W

388.000

Bóng LED: COB Chips Bridgelux
Lumen: 150Lm/W
Chỉ số hoàn màu: Ra 90
Điện áp: 90V - 265V~50Hz
Thân đèn: Hợp kim nhôm cao cấp
Góc chiếu: 55°
Khoét lỗ: 70mm

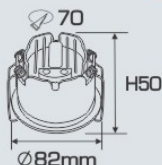

ảnh sáng: ● 3200K ● 4200K ● 6500K

AFC 680 D LED 7W

348.000

AFC 680 D LED 9W

388.000

Bóng LED: COB Chips Bridgelux
Lumen: 150Lm/W
Chỉ số hoàn màu: Ra 90
Điện áp: 90V - 265V~50Hz
Thân đèn: Hợp kim nhôm cao cấp
Góc chiếu: 55°
Khoét lỗ: 70mm

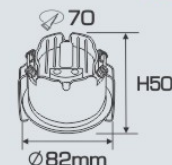

Sản phẩm trên đã bao gồm bóng LED và Driver - IC
Giá trên chưa bao gồm thuế VAT - giá có thể thay đổi mà không cần báo trước

DOWNLIGHT LED ÂM TRẦN CAO CẤP

- THÂN ĐÈN: HỢP KIM NHÔM CAO CẤP
- DRIVER CÁCH LY AN TOÀN ĐIỆN - ĐỘ BỀN CAO
- ĐIỆN ÁP: 90V - 265V-50Hz
- BÓNG LED: COB Chips Bridgelux
- LUMEN: 150Lm/W
- CHỈ SỐ HOÀN MÀU: Ra 90
- TUỔI THỌ: 30.000h



ảnh sáng: ● 3200K ● 4200K ● 6500K

AFC 606 T LED 5W

373.000

Bóng LED: COB Chips Bridgelux
Lumen: 150Lm/W
Chỉ số hoàn màu: Ra 90
Điện áp: 90V - 265V-50Hz
Thân đèn: Hợp kim nhôm cao cấp
Góc chiếu: 24°
Khoét lỗ: 75mm

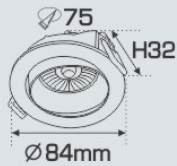

ảnh sáng: ● 3200K ● 4200K ● 6500K

AFC 606 D LED 5W

373.000

Bóng LED: COB Chips Bridgelux
Lumen: 150Lm/W
Chỉ số hoàn màu: Ra 90
Điện áp: 90V - 265V-50Hz
Thân đèn: Hợp kim nhôm cao cấp
Góc chiếu: 24°
Khoét lỗ: 75mm

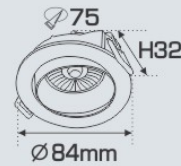

ảnh sáng: ● 3200K ● 4200K ● 6500K

AFC 508 LED 3W

353.000

Bóng LED: COB Chips Bridgelux
Lumen: 150Lm/W
Chỉ số hoàn màu: Ra 90
Điện áp: 90V - 265V-50Hz
Thân đèn: Hợp kim nhôm cao cấp
Góc chiếu: 30°
Khoét lỗ: 55mm

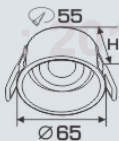

ảnh sáng: ● 3200K ● 4200K ● 6500K

AFC 508 LED 9W

510.000

Bóng LED: COB Chips Bridgelux
Lumen: 150Lm/W
Chỉ số hoàn màu: Ra 90
Điện áp: 90V - 265V-50Hz
Thân đèn: Hợp kim nhôm cao cấp
Góc chiếu: 30°
Khoét lỗ: 90mm



ảnh sáng: ● 3200K ● 4200K ● 6500K

AFC 737 LED 7W

337.000

Bóng LED: COB Chips Bridgelux
Lumen: 150Lm/W
Chỉ số hoàn màu: Ra 90
Điện áp: 90V - 265V-50Hz
Thân đèn: Hợp kim nhôm cao cấp
Góc chiếu: 36°
Khoét lỗ: 75mm

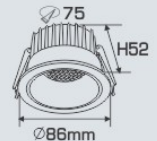

ảnh sáng: ● 3200K ● 4200K ● 6500K

AFC 626 LED 3W

338.000

Bóng LED: COB Chips Bridgelux
Lumen: 150Lm/W
Chỉ số hoàn màu: Ra 90
Điện áp: 90V - 265V-50Hz
Thân đèn: Hợp kim nhôm cao cấp
Góc chiếu: 21°
Khoét lỗ: 50mm

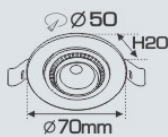

ảnh sáng: ● 3200K ● 4200K ● 6500K

AFC 626 LED 5W

429.000

Bóng LED: COB Chips Bridgelux
Lumen: 150Lm/W
Chỉ số hoàn màu: Ra 90
Điện áp: 90V - 265V-50Hz
Thân đèn: Hợp kim nhôm cao cấp
Góc chiếu: 21°
Khoét lỗ: 70mm

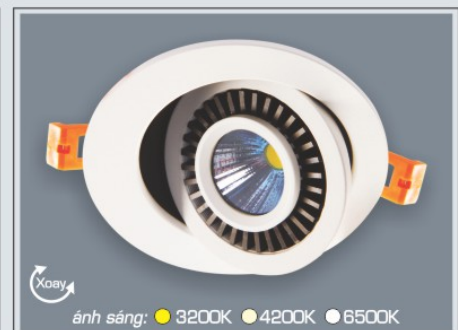
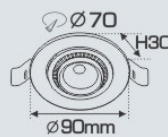

ảnh sáng: ● 3200K ● 4200K ● 6500K

AFC 626 LED 7W

485.000

Bóng LED: COB Chips Bridgelux
Lumen: 150Lm/W
Chỉ số hoàn màu: Ra 90
Điện áp: 90V - 265V-50Hz
Thân đèn: Hợp kim nhôm cao cấp
Góc chiếu: 21°
Khoét lỗ: 90mm

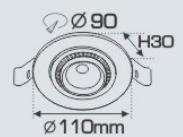



ĐÈN LED CHIẾU SÁNG CAO CẤP
"CHẤT LƯỢNG LÂM NÉN THƯƠNG HIỆU"



AFC 749 T LED 10W 578.000
- 10W ●○○3 chế độ sáng 733.000

Bóng LED: COB Chips Bridgelux
Lumen: 150Lm/W
Chỉ số hoàn màu: Ra 90
Điện áp: 90V - 265V-50Hz
Thân đèn: Hợp kim nhôm cao cấp
Góc chiếu: 24°
Khoét lỗ: 75mm

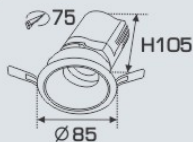

AFC 749 D LED 10W 578.000
- 10W ●○○3 chế độ sáng 733.000

Bóng LED: COB Chips Bridgelux
Lumen: 150Lm/W
Chỉ số hoàn màu: Ra 90
Điện áp: 90V - 265V-50Hz
Thân đèn: Hợp kim nhôm cao cấp
Góc chiếu: 24°
Khoét lỗ: 75mm

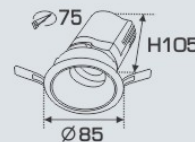

AFC 747 T LED 9W 559.000

Bóng LED: COB Chips Bridgelux
Lumen: 150Lm/W
Chỉ số hoàn màu: Ra 90
Điện áp: 90V - 265V-50Hz
Thân đèn: Hợp kim nhôm cao cấp
Góc chiếu: 24°
Khoét lỗ: 90mm

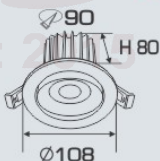

AFC 747 D LED 9W 559.000

Bóng LED: COB Chips Bridgelux
Lumen: 150Lm/W
Chỉ số hoàn màu: Ra 90
Điện áp: 90V - 265V-50Hz
Thân đèn: Hợp kim nhôm cao cấp
Góc chiếu: 24°
Khoét lỗ: 90mm

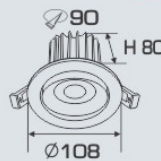

AFC 747 T LED 12W 583.000

Bóng LED: COB Chips Bridgelux
Lumen: 150Lm/W
Chỉ số hoàn màu: Ra 90
Điện áp: 90V - 265V-50Hz
Thân đèn: Hợp kim nhôm cao cấp
Góc chiếu: 24°
Khoét lỗ: 90mm

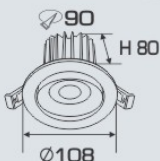

AFC 747 D LED 12W 583.000

Bóng LED: COB Chips Bridgelux
Lumen: 150Lm/W
Chỉ số hoàn màu: Ra 90
Điện áp: 90V - 265V-50Hz
Thân đèn: Hợp kim nhôm cao cấp
Góc chiếu: 24°
Khoét lỗ: 90mm

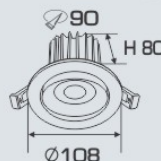

Sản phẩm trên đã bao gồm bóng LED và Driver - IC
Giá trên chưa bao gồm thuế VAT - giá có thể thay đổi mà không cần báo trước



ánh sáng: ●3200K ●4200K ●6500K

AFC 689 LED 3W

258.000

Bóng LED: COB Chips Bridgelux
Lumen: 150Lm/W
Chỉ số hoàn màu: Ra 90
Điện áp: 90V - 265V~50Hz
Thân đèn: Hợp kim nhôm cao cấp
Góc chiếu: 30°
Khoét lỗ: 55mm



ánh sáng: ●3200K ●4200K ●6500K

AFC 689 LED 5W

318.000

Bóng LED: COB Chips Bridgelux
Lumen: 150Lm/W
Chỉ số hoàn màu: Ra 90
Điện áp: 90V - 265V~50Hz
Thân đèn: Hợp kim nhôm cao cấp
Góc chiếu: 30°
Khoét lỗ: 75mm

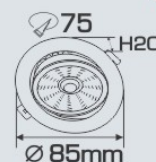

ánh sáng: ●3200K ●4200K ●6500K

AFC 689 LED 7W

385.000

Bóng LED: COB Chips Bridgelux
Lumen: 150Lm/W
Chỉ số hoàn màu: Ra 90
Điện áp: 90V - 265V~50Hz
Thân đèn: Hợp kim nhôm cao cấp
Góc chiếu: 30°
Khoét lỗ: 90mm



ánh sáng: ●3200K ●4200K ●6500K

AFC 689 LED 10W

465.000

Bóng LED: COB Chips Bridgelux
Lumen: 150Lm/W
Chỉ số hoàn màu: Ra 90
Điện áp: 90V - 265V~50Hz
Thân đèn: Hợp kim nhôm cao cấp
Góc chiếu: 30°
Khoét lỗ: 100mm



ánh sáng: ●3200K ●4200K ●6500K

AFC 746 LED 7W

537.000

Bóng LED: COB Chips Bridgelux
Lumen: 150Lm/W
Chỉ số hoàn màu: Ra 90
Điện áp: 90V - 265V~50Hz
Thân đèn: Hợp kim nhôm cao cấp
Góc chiếu: 24°
Khoét lỗ: 80mm

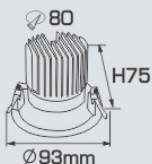

ánh sáng: ●3200K ●4200K ●6500K

AFC 746 LED 9W
AFC 746 LED 12W

718.000
732.000

Bóng LED: COB Chips Bridgelux
Lumen: 150Lm/W
Chỉ số hoàn màu: Ra 90
Điện áp: 90V - 265V~50Hz
Thân đèn: Hợp kim nhôm cao cấp
Góc chiếu: 24°
Khoét lỗ: 97mm

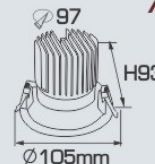

DOWNLIGHT LED ÂM TRẦN CAO CẤP

- THÂN ĐÈN: HỢP KIM NHÔM CAO CẤP
- DRIVER CÁCH LY AN TOÀN ĐIỆN - ĐỘ BỀN CAO
- ĐIỆN ÁP: 90V - 265V~50Hz
- BÓNG LED: COB Chips Bridgelux
- LUMEN: 150Lm/W
- CHỈ SỐ HOÀN MÀU: Ra 90
- TUỔI THỌ: 30.000h



anfaco® LED
ISO 9001:2015

ĐÈN LED CHIẾU SÁNG CAO CẤP
"CHẤT LƯỢNG LÀM NÊN THƯƠNG HIỆU"



AFC 596 LED 9W

388.000

Bóng LED: COB Chips Bridgelux
Lumen: 150Lm/W
Chỉ số hoàn màu: Ra 90
Điện áp: 90V - 265V~50Hz
Thân đèn: Hợp kim nhôm cao cấp
Góc chiếu: 30°
Khoét lỗ: 90mm

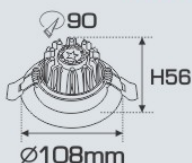

AFC 742 LED 7W
AFC 742 LED 9W

450.000

472.000

Bóng LED: COB Chips Bridgelux
Lumen: 150Lm/W
Chỉ số hoàn màu: Ra 90
Điện áp: 90V - 265V~50Hz
Thân đèn: Hợp kim nhôm cao cấp
Góc chiếu: 24°
Khoét lỗ: 75mm

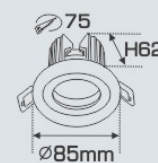

AFC 727 LED 7W

323.000

- 7W ●○○● 3 chế độ sáng

443.000

Bóng LED: COB Chips Bridgelux
Lumen: 150Lm/W
Chỉ số hoàn màu: Ra 90
Điện áp: 90V - 265V~50Hz
Thân đèn: Hợp kim nhôm cao cấp
Góc chiếu: 24°
Khoét lỗ: 80mm

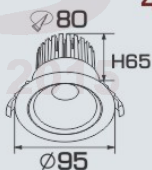

AFC 727 LED 12W

479.000

- 12W ●○○● 3 chế độ sáng

598.000

Bóng LED: COB Chips Bridgelux
Lumen: 150Lm/W
Chỉ số hoàn màu: Ra 90
Điện áp: 90V - 265V~50Hz
Thân đèn: Hợp kim nhôm cao cấp
Góc chiếu: 24°
Khoét lỗ: 90mm



AFC 727 LED 15W

512.000

Bóng LED: COB Chips Bridgelux
Lumen: 150Lm/W
Chỉ số hoàn màu: Ra 90
Điện áp: 90V - 265V~50Hz
Thân đèn: Hợp kim nhôm cao cấp
Góc chiếu: 24°
Khoét lỗ: 90mm

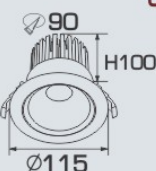

AFC 727 LED 18W

661.000

Bóng LED: COB Chips Bridgelux
Lumen: 150Lm/W
Chỉ số hoàn màu: Ra 90
Điện áp: 90V - 265V~50Hz
Thân đèn: Hợp kim nhôm cao cấp
Góc chiếu: 24°
Khoét lỗ: 120mm



Sản phẩm trên đã bao gồm bóng LED và Driver - IC
Giá trên chưa bao gồm thuế VAT - giá có thể thay đổi mà không cần báo trước



ánh sáng: ● 3200K ● 4200K ● 6500K

AFC 672 T LED 5W

392.000

Bóng LED: COB Chips Bridgelux
Lumen: 150Lm/W
Chỉ số hoàn màu: Ra 90
Điện áp: 90V - 265V~50Hz
Thân đèn: Hợp kim nhôm cao cấp
Góc chiếu: 24°
Khoét lỗ: 75mm

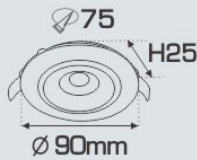

ánh sáng: ● 3200K ● 4200K ● 6500K

AFC 672 D LED 5W

392.000

Bóng LED: COB Chips Bridgelux
Lumen: 150Lm/W
Chỉ số hoàn màu: Ra 90
Điện áp: 90V - 265V~50Hz
Thân đèn: Hợp kim nhôm cao cấp
Góc chiếu: 24°
Khoét lỗ: 75mm



ánh sáng: ● 3200K ● 4200K ● 6500K

AFC 665 T LED 7W

432.000

- 7W ●●●3 chế độ sáng

536.000

Bóng LED: COB Chips Bridgelux
Lumen: 150Lm/W
Chỉ số hoàn màu: Ra 90
Điện áp: 90V - 265V~50Hz
Thân đèn: Hợp kim nhôm cao cấp
Góc chiếu: 36°
Khoét lỗ: 75mm

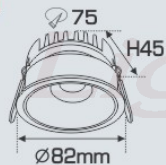

ánh sáng: ● 3200K ● 4200K ● 6500K

AFC 665 D LED 7W

432.000

- 7W ●●●3 chế độ sáng

536.000

Bóng LED: COB Chips Bridgelux
Lumen: 150Lm/W
Chỉ số hoàn màu: Ra 90
Điện áp: 90V - 265V~50Hz
Thân đèn: Hợp kim nhôm cao cấp
Góc chiếu: 36°
Khoét lỗ: 75mm

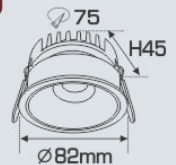

ánh sáng: ● 3200K ● 4200K ● 6500K

AFC 665 T LED 10W

598.000

- 10W ●●●3 chế độ sáng

698.000

Bóng LED: COB Chips Bridgelux
Lumen: 150Lm/W
Chỉ số hoàn màu: Ra 90
Điện áp: 90V - 265V~50Hz
Thân đèn: Hợp kim nhôm cao cấp
Góc chiếu: 36°
Khoét lỗ: 95mm



ánh sáng: ● 3200K ● 4200K ● 6500K

AFC 665 D LED 10W

598.000

- 10W ●●●3 chế độ sáng

698.000

Bóng LED: COB Chips Bridgelux
Lumen: 150Lm/W
Chỉ số hoàn màu: Ra 90
Điện áp: 90V - 265V~50Hz
Thân đèn: Hợp kim nhôm cao cấp
Góc chiếu: 36°
Khoét lỗ: 95mm



Downlight LED
Energy Saving
High Quality



ĐÈN LED CHIẾU SÁNG CAO CẤP
"CHẤT LƯỢNG LÀM NÊN THƯƠNG HIỆU"



AFC 622 B LED 1W 186.000

Bóng LED: Chips Bridgelux
Lumen: 150Lm/W
Chỉ số hoàn màu: Ra ≥ 70
Điện áp: 90V - 265V-50Hz
Thân đèn: Hợp kim nhôm cao cấp
Góc chiếu: 30°
Khoét lỗ: 45mm

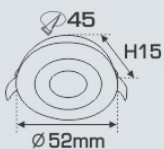

AFC 622 D LED 1W 186.000

Bóng LED: Chips Bridgelux
Lumen: 150Lm/W
Chỉ số hoàn màu: Ra ≥ 70
Điện áp: 90V - 265V-50Hz
Thân đèn: Hợp kim nhôm cao cấp
Góc chiếu: 30°
Khoét lỗ: 45mm

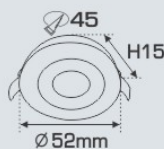

AFC 622 T LED 1W 186.000

Bóng LED: Chips Bridgelux
Lumen: 150Lm/W
Chỉ số hoàn màu: Ra ≥ 70
Điện áp: 90V - 265V-50Hz
Thân đèn: Hợp kim nhôm cao cấp
Góc chiếu: 30°
Khoét lỗ: 45mm

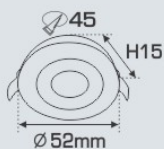

AFC 616 T LED 3W 198.000

Bóng LED chất lượng cao: 130Lm/W
Chỉ số hoàn màu: Ra 90
Điện áp: 90V - 265V-50Hz
Thân đèn: Hợp kim nhôm cao cấp
Góc chiếu: 120°
Khoét lỗ: 50mm

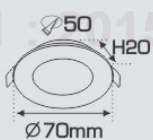

AFC 616 D LED 3W 198.000

Bóng LED chất lượng cao: 130Lm/W
Chỉ số hoàn màu: Ra 90
Điện áp: 90V - 265V-50Hz
Thân đèn: Hợp kim nhôm cao cấp
Góc chiếu: 120°
Khoét lỗ: 50mm



AFC 627 LED 3W 255.000

Bóng LED: COB Chips Bridgelux
Lumen: 150Lm/W
Chỉ số hoàn màu: Ra 90
Điện áp: 90V - 265V-50Hz
Thân đèn: Hợp kim nhôm cao cấp
Góc chiếu: 24°



AFC 623 LED 3W 255.000

Bóng LED: COB Chips Bridgelux
Lumen: 150Lm/W
Chỉ số hoàn màu: Ra 90
Điện áp: 90V - 265V-50Hz
Thân đèn: Hợp kim nhôm cao cấp
Góc chiếu: 24°

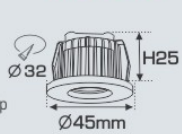

AFC 628 LED 3W 255.000

Bóng LED: COB Chips Bridgelux
Lumen: 150Lm/W
Chỉ số hoàn màu: Ra 90
Điện áp: 90V - 265V-50Hz
Thân đèn: Hợp kim nhôm cao cấp
Góc chiếu: 24°

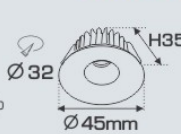

AFC 629 LED 3W 289.000

Bóng LED: COB Chips Bridgelux
Lumen: 150Lm/W
Chỉ số hoàn màu: Ra 90
Điện áp: 90V - 265V-50Hz
Thân đèn: Hợp kim nhôm cao cấp
Góc chiếu: 24°

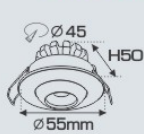

Sản phẩm trên đã bao gồm bóng LED và Driver - IC
Giá trên chưa bao gồm thuế VAT - giá có thể thay đổi mà không cần báo trước



BÓNG CHÉN LED MR16 3W 178.000

Bóng LED: COB Chips Bridgelux
Lumen: 150Lm/W
Chỉ số hoàn màu: Ra 90
Điện áp: 90V - 265V-50Hz
Thân đèn: Hợp kim nhôm cao cấp
Góc chiếu: 30°



BÓNG CHÉN LED MR16 5W 215.000

Bóng LED: COB Chips Bridgelux
Lumen: 150Lm/W
Chỉ số hoàn màu: Ra 90
Điện áp: 90V - 265V-50Hz
Thân đèn: Hợp kim nhôm cao cấp
Góc chiếu: 30°



BỘ LED MR16 7W 381.000
- 7W 3 chế độ sáng 473.000

Bóng LED: COB Chips Bridgelux
Lumen: 150Lm/W
Chỉ số hoàn màu: Ra 90
Điện áp: 90V - 265V-50Hz
Thân đèn: Hợp kim nhôm cao cấp
Góc chiếu: 30°



BỘ LED MR16 10W 421.000
- 10W 3 chế độ sáng 534.000

Bóng LED: COB Chips Bridgelux
Lumen: 150Lm/W
Chỉ số hoàn màu: Ra 90
Điện áp: 90V - 265V-50Hz
Thân đèn: Hợp kim nhôm cao cấp
Góc chiếu: 30°

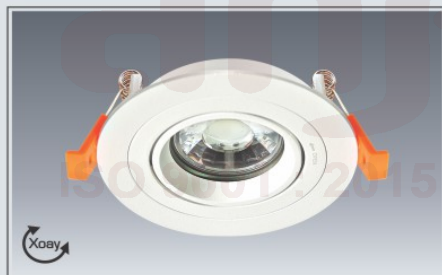
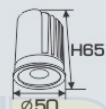

AFC 378 T - MR16 (Không Bóng) 232.000

Thân đèn: Hợp kim nhôm cao cấp
Khoét lỗ: 80mm

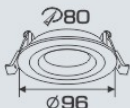

AFC 378 D - MR16 (Không Bóng) 232.000

Thân đèn: Hợp kim nhôm cao cấp
Khoét lỗ: 80mm

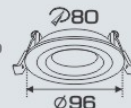

AFC 375 - MR16 (Không Bóng) 254.000

Thân đèn: Hợp kim nhôm cao cấp
Khoét lỗ: 85mm



AFC 379 T - MR16 (Không Bóng) 241.000

Thân đèn: Hợp kim nhôm cao cấp
Khoét lỗ: 75mm

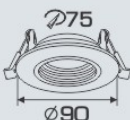

AFC 379 D - MR16 (Không Bóng) 241.000

Thân đèn: Hợp kim nhôm cao cấp
Khoét lỗ: 75mm

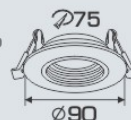

AFC 379 C - MR16 (Không Bóng) 241.000

Thân đèn: Hợp kim nhôm cao cấp
Khoét lỗ: 75mm

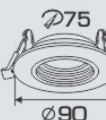

Downlight LED
Energy Saving
High Quality



ĐÈN LED CHIẾU SÁNG CAO CẤP
"CHẤT LƯỢNG LÀM NÊN THƯƠNG HIỆU"

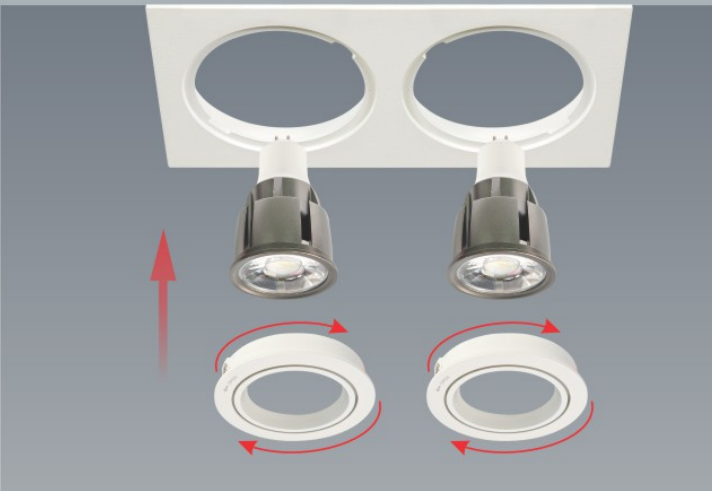

AFC 710 - MR16 (Không Bóng)
211.000

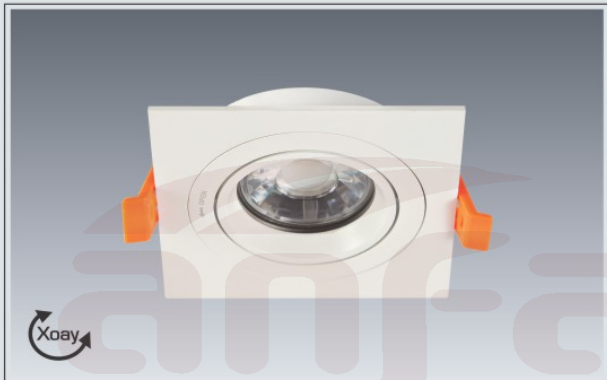
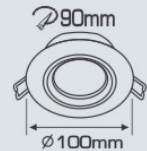

AFC 388 T/1 - MR16 (Không Bóng)
232.000

Thân đèn: Hợp kim nhôm cao cấp
Khoét lỗ: 80mm

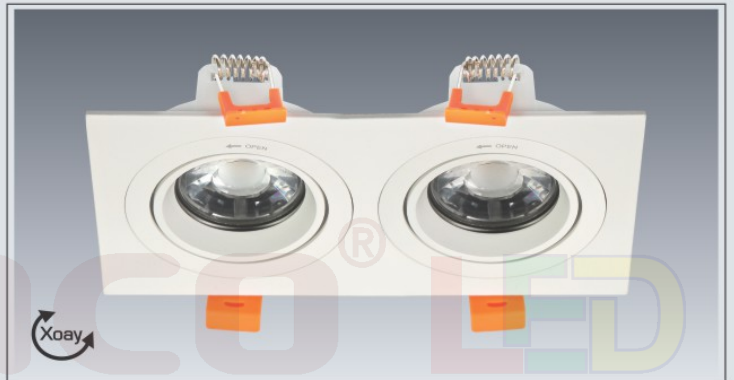

AFC 388 T/2 - MR16 (Không Bóng)
464.000

Thân đèn: Hợp kim nhôm cao cấp
Khoét lỗ: 80 x 160mm

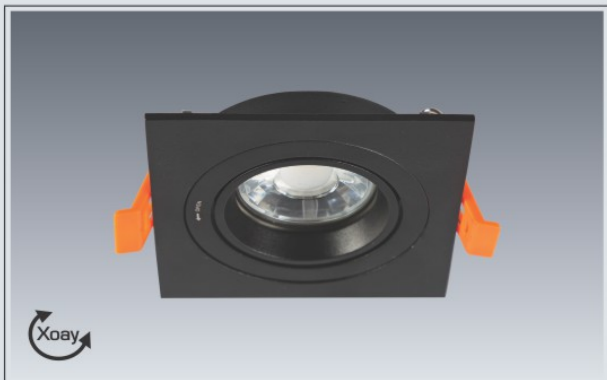
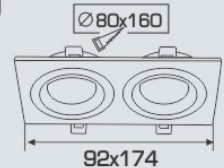

AFC 388 D/1 - MR16 (Không Bóng)
232.000

Thân đèn: Hợp kim nhôm cao cấp
Khoét lỗ: 80mm

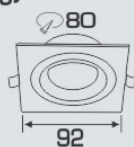

AFC 388 D/2 - MR16 (Không Bóng)
464.000

Thân đèn: Hợp kim nhôm cao cấp
Khoét lỗ: 80 x 160mm

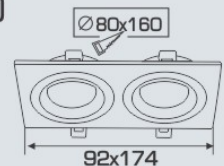

Sản phẩm trên chưa bao gồm bóng LED và Driver - IC
Giá trên chưa bao gồm thuế VAT - giá có thể thay đổi mà không cần báo trước

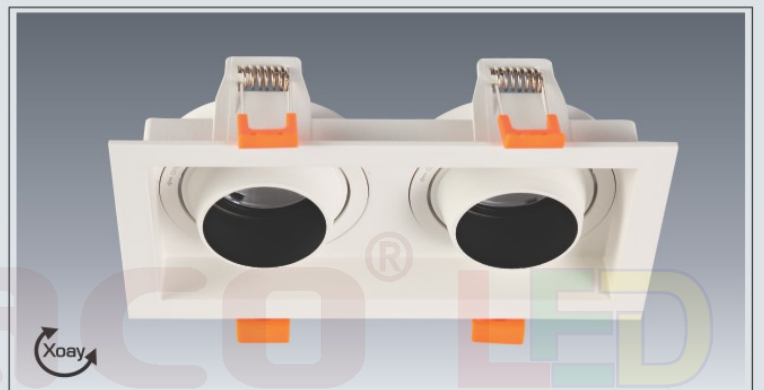
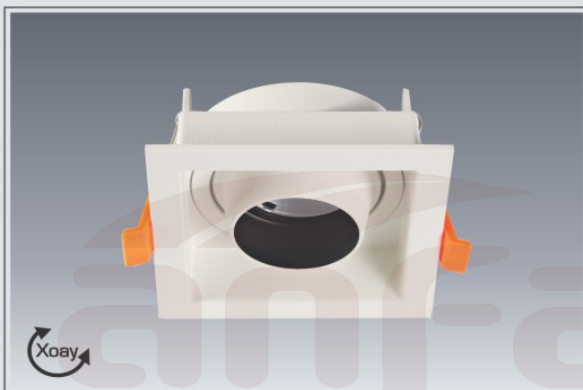
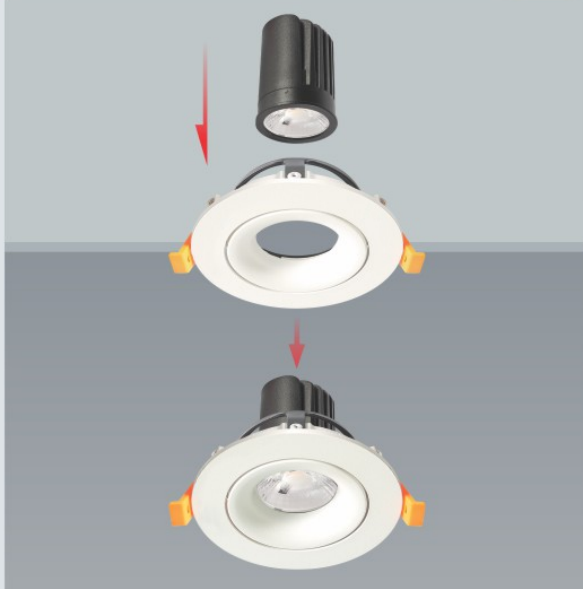

AFC 390/1 - MR16 (Không Bóng)

304.000

Thân đèn: Hợp kim nhôm cao cấp
Khoét lỗ: 80mm

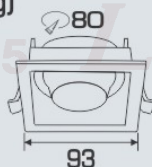

AFC 390/2 - MR16 (Không Bóng)

608.000

Thân đèn: Hợp kim nhôm cao cấp
Khoét lỗ: 80 x 160mm

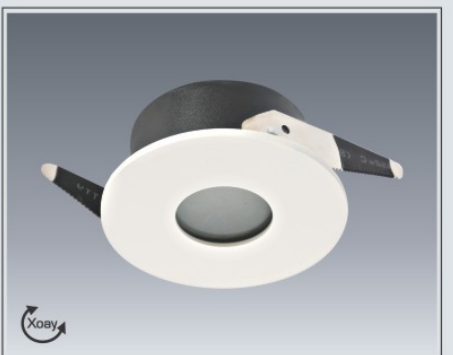
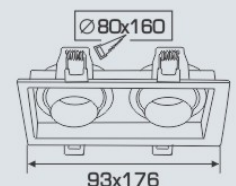

AFC 377 - MR16 (Không Bóng)

241.000

Thân đèn: Hợp kim nhôm cao cấp
Khoét lỗ: 75mm



AFC 377 L - MR16 (Không Bóng)

278.000

Thân đèn: Hợp kim nhôm cao cấp
Khoét lỗ: 90mm



AFC 381 - MR16 (Không Bóng)

271.000

Thân đèn: Hợp kim nhôm cao cấp
Khoét lỗ: 70mm

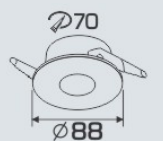



ĐÈN LED CHIẾU SÁNG CAO CẤP
"CHẤT LƯỢNG LÀM NÊN THƯƠNG HIỆU"



AFC 383 T - MR16 (Không Bóng)
182.000

Thân đèn: Hợp kim nhôm cao cấp
Khoét lỗ: 73mm

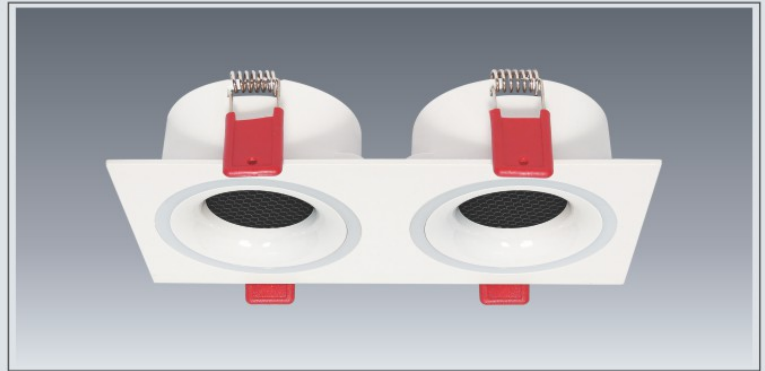

AFC 391 T/2 - MR16 (Không Bóng)
361.000

Thân đèn: Hợp kim nhôm cao cấp
Khoét lỗ: 87 x 175mm

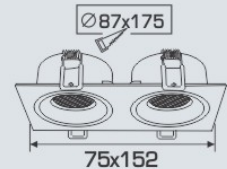

AFC 382 T - MR16 (Không Bóng)
185.000

Thân đèn: Hợp kim nhôm cao cấp
Khoét lỗ: 78mm



AFC 617 D - MR16 (Không Bóng)
81.000

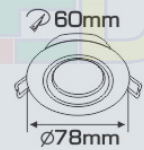

AFC 231 (3.5"- 4.0") E27 Không Bóng

3.5" (ø 110 x H 130mm) **236.000**
4.0" (ø 140 x H 145mm) **289.000**

Thân đèn: Sắt sơn tĩnh điện
Chóa đèn: Hợp kim nhôm cao cấp
Đuôi đèn: Sứ E27

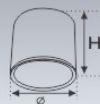

AFC 232 (3.5"- 4.0") E27 Không Bóng

3.5" (ø 110 x H 130mm) **236.000**
4.0" (ø 140 x H 145mm) **289.000**

Thân đèn: Sắt sơn tĩnh điện
Chóa đèn: Hợp kim nhôm cao cấp
Đuôi đèn: Sứ E27

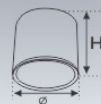

AFC 201 E27 (Không Bóng)

(3.0") 90 **97.000**
(3.5") 100 **101.000**
(4.0") 120 **117.000**



Sản phẩm trên chưa bao gồm bóng LED và Driver - IC
Giá trên chưa bao gồm thuế VAT - giá có thể thay đổi mà không cần báo trước

DOWNLIGHT LED ÂM TRẦN ĐỒNG CAO CẤP

- CHẤT LIỆU: VÀNH ĐÈN BẰNG ĐỒNG MẠ MÀU 24
- TẢN NHIỆT: HỢP KIM NHÔM GIẢI NHIỆT TỐT
- DRIVER CÁCH LY AN TOÀN ĐIỆN - ĐỘ BỀN CAO
- ĐIỆN ÁP: 90V - 265V~50Hz
- BÓNG LED: COB Chips Bridgelux
- LUMEN: 150Lm/W
- CHỈ SỐ HOÀN MÀU: Ra 90
- TUỔI THỌ: 30.000h



ánh sáng: 3200K 4200K 6500K

AFC HỢP KIM 001 LED 12W
- 12W 3 chế độ sáng

898.000
998.000

Bóng LED: COB Chips Bridgelux
Lumen: 150Lm/W
Chỉ số hoàn màu: Ra 90
Điện áp: 90V - 265V~50Hz
Chất liệu: Vành đèn bằng hợp Kim mạ màu 24
Tản nhiệt: Hợp kim nhôm cao cấp
Góc chiếu: 36°



ánh sáng: 3200K 4200K 6500K

AFC ĐỒNG 006 LED 15W 1.479.000

Bóng LED: COB Chips Bridgelux
Lumen: 150Lm/W
Chỉ số hoàn màu: Ra 90
Điện áp: 90V - 265V~50Hz
Chất liệu: Vành đèn bằng Đồng mạ màu 24
Tản nhiệt: Hợp kim nhôm cao cấp
Góc chiếu: 36°

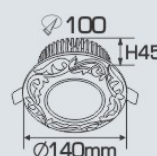

ánh sáng: 3200K 4200K 6500K

AFC ĐỒNG 005 LED 12W 1.152.000
- 12W 3 chế độ sáng 1.278.000

Bóng LED: COB Chips Bridgelux
Lumen: 150Lm/W
Chỉ số hoàn màu: Ra 90
Điện áp: 90V - 265V~50Hz
Chất liệu: Vành đèn bằng Đồng mạ màu 24
Tản nhiệt: Hợp kim nhôm cao cấp
Góc chiếu: 36°



ánh sáng: 3200K 4200K 6500K

AFC ĐỒNG 005 LED 15W 1.479.000

Bóng LED: COB Chips Bridgelux
Lumen: 150Lm/W
Chỉ số hoàn màu: Ra 90
Điện áp: 90V - 265V~50Hz
Chất liệu: Vành đèn bằng Đồng mạ màu 24
Tản nhiệt: Hợp kim nhôm cao cấp
Góc chiếu: 36°

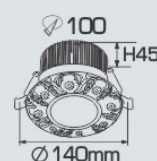

ánh sáng: 3200K 4200K 6500K

AFC ĐỒNG 006 LED 12W 1.152.000
- 12W 3 chế độ sáng 1.421.000

Bóng LED: COB Chips Bridgelux
Lumen: 150Lm/W
Chỉ số hoàn màu: Ra 90
Điện áp: 90V - 265V~50Hz
Chất liệu: Vành đèn bằng Đồng cao cấp
Tản nhiệt: Hợp kim nhôm cao cấp
Góc chiếu: 36°



ánh sáng: 3200K 4200K 6500K

AFC ĐỒNG 007 LED 12W 1.048.000

Bóng LED: COB Chips Bridgelux
Lumen: 150Lm/W
Chỉ số hoàn màu: Ra 90
Điện áp: 90V - 265V~50Hz
Chất liệu: Vành đèn bằng Đồng cao cấp
Tản nhiệt: Hợp kim nhôm cao cấp
Góc chiếu: 36°



DOWNLIGHT LED
ÂM TRẦN PULY CAO CẤP



ĐÈN LED CHIẾU SÁNG CAO CẤP
"CHẤT LƯỢNG LÀM NÊN THƯƠNG HIỆU"



AFC PULY 02 LED 10W 536.000

Bóng LED: COB Chips Bridgelux
Lumen: 150Lm/W
Chỉ số hoàn màu: Ra 90
Điện áp: 90V - 265V-50Hz
Chất liệu: Vành đèn bằng Puly
Tản nhiệt: Hợp kim nhôm cao cấp
Góc chiếu: 60°

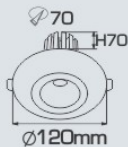

AFC PULY 02B LED 10W 536.000

Bóng LED: COB Chips Bridgelux
Lumen: 150Lm/W
Chỉ số hoàn màu: Ra 90
Điện áp: 90V - 265V-50Hz
Chất liệu: Vành đèn bằng Puly
Tản nhiệt: Hợp kim nhôm cao cấp
Góc chiếu: 60°

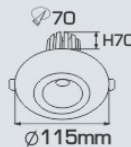

AFC PULY 02T LED 10W 536.000

Bóng LED: COB Chips Bridgelux
Lumen: 150Lm/W
Chỉ số hoàn màu: Ra 90
Điện áp: 90V - 265V-50Hz
Chất liệu: Vành đèn bằng Puly
Tản nhiệt: Hợp kim nhôm cao cấp
Góc chiếu: 60°



AFC PULY 01 LED 10W 536.000

Bóng LED: COB Chips Bridgelux
Lumen: 150Lm/W
Chỉ số hoàn màu: Ra 90
Điện áp: 90V - 265V-50Hz
Chất liệu: Vành đèn bằng Puly
Tản nhiệt: Hợp kim nhôm cao cấp
Góc chiếu: 60°

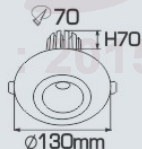

AFC PULY 03 LED 10W 536.000

Bóng LED: COB Chips Bridgelux
Lumen: 150Lm/W
Chỉ số hoàn màu: Ra 90
Điện áp: 90V - 265V-50Hz
Chất liệu: Vành đèn bằng Puly
Tản nhiệt: Hợp kim nhôm cao cấp
Góc chiếu: 60°

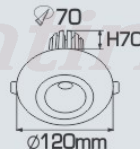

AFC PULY 03L LED 12W 675.000

Bóng LED: COB Chips Bridgelux
Lumen: 150Lm/W
Chỉ số hoàn màu: Ra 90
Điện áp: 90V - 265V-50Hz
Chất liệu: Vành đèn bằng Puly
Tản nhiệt: Hợp kim nhôm cao cấp
Góc chiếu: 60°



AFC PULY 04 LED 10W 536.000

Bóng LED: COB Chips Bridgelux
Lumen: 150Lm/W
Chỉ số hoàn màu: Ra 90
Điện áp: 90V - 265V-50Hz
Chất liệu: Vành đèn bằng Puly
Tản nhiệt: Hợp kim nhôm cao cấp
Góc chiếu: 60°



AFC PULY 07 LED 10W 536.000

Bóng LED: COB Chips Bridgelux
Lumen: 150Lm/W
Chỉ số hoàn màu: Ra 90
Điện áp: 90V - 265V-50Hz
Chất liệu: Vành đèn bằng Puly
Tản nhiệt: Hợp kim nhôm cao cấp
Góc chiếu: 60°

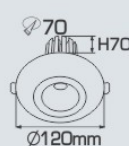

AFC PULY 08 LED 12W 675.000

Bóng LED: COB Chips Bridgelux
Lumen: 150Lm/W
Chỉ số hoàn màu: Ra 90
Điện áp: 90V - 265V-50Hz
Chất liệu: Vành đèn bằng Puly
Tản nhiệt: Hợp kim nhôm cao cấp
Góc chiếu: 60°



Sản phẩm trên đã bao gồm bóng LED và Driver - IC
Giá trên chưa bao gồm thuế VAT - giá có thể thay đổi mà không cần báo trước

DOWNLIGHT LED ÂM TRẦN CAO CẤP

- THÂN ĐÈN: HỢP KIM NHÔM CAO CẤP
- DRIVER CÁCH LY AN TOÀN ĐIỆN - ĐỘ BỀN CAO
- ĐIỆN ÁP: 90V - 265V~50Hz
- BÓNG LED: Chips Bridgelux
- LUMEN: 150Lm/W
- CHỈ SỐ HOÀN MÀU: Ra ≥ 70
- TUỔI THỌ: 50.000h

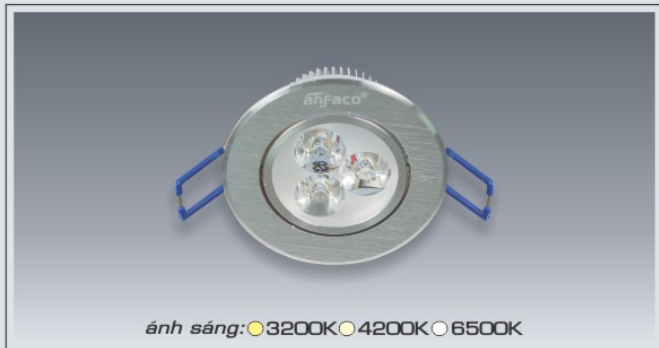

ánh sáng: 3200K 4200K 6500K

AFC 510 LED 3W

275.000

Bóng LED: Chips Bridgelux
Lumen: 150Lm/W
Chỉ số hoàn màu: Ra ≥ 70
Điện áp: 90V - 265V~50Hz
Thân đèn: Hợp kim nhôm cao cấp
Góc chiếu: 30°
Khoét lỗ: 70mm



ánh sáng: 3200K 4200K 6500K

AFC 510 LED 4W

310.000

Bóng LED: Chips Bridgelux
Lumen: 150Lm/W
Chỉ số hoàn màu: Ra ≥ 70
Điện áp: 90V - 265V~50Hz
Thân đèn: Hợp kim nhôm cao cấp
Góc chiếu: 30°
Khoét lỗ: 70mm

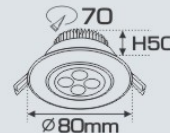

ánh sáng: 3200K 4200K 6500K

AFC 511 LED 5W

391.000

Bóng LED: Chips Bridgelux
Lumen: 150Lm/W
Chỉ số hoàn màu: Ra ≥ 70
Điện áp: 90V - 265V~50Hz
Thân đèn: Hợp kim nhôm cao cấp
Góc chiếu: 30°
Khoét lỗ: 90mm



ánh sáng: 3200K 4200K 6500K

AFC 511 LED 7W

419.000

Bóng LED: Chips Bridgelux
Lumen: 150/W
Chỉ số hoàn màu: Ra ≥ 70
Điện áp: 90V - 265V~50Hz
Thân đèn: Hợp kim nhôm cao cấp
Góc chiếu: 30°
Khoét lỗ: 90mm

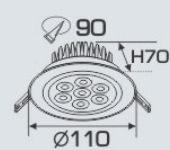

ánh sáng: 3200K 4200K 6500K

AFC 512 LED 9W

618.000

Bóng LED: Chips Bridgelux
Lumen: 150Lm/W
Chỉ số hoàn màu: Ra ≥ 70
Điện áp: 90V - 265V~50Hz
Thân đèn: Hợp kim nhôm cao cấp
Góc chiếu: 30°
Khoét lỗ: 110mm



ánh sáng: 3200K 4200K 6500K

AFC 512 LED 12W

646.000

Bóng LED: Chips Bridgelux
Lumen: 150Lm/W
Chỉ số hoàn màu: Ra ≥ 70
Điện áp: 90V - 265V~50Hz
Thân đèn: Hợp kim nhôm cao cấp
Góc chiếu: 30°
Khoét lỗ: 110mm

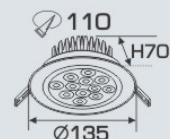



DOWNLIGHT LED ÂM TRẦN CAO CẤP

THÔNG TIN KỸ THUẬT:

- THÂN ĐÈN: HỢP KIM NHÔM CAO CẤP
- DRIVER CÁCH LY AN TOÀN ĐIỆN - ĐỘ BỀN CAO
- ĐIỆN ÁP: 90V - 265V~50Hz
- BÓNG LED: Chips Bridgelux
- LUMEN: 150Lm/W
- CHỈ SỐ HOÀN MÀU: Ra ≥ 70
- TUỔI THỌ: 50.000h



AFC 510B LED 3W 275.000

Bóng LED: Chips Bridgelux
Lumen: 150Lm/W
Chỉ số hoàn màu: Ra ≥ 70
Điện áp: 90V - 265V~50Hz
Thân đèn: Hợp kim nhôm cao cấp
Góc chiếu: 30°
Khoét lỗ: 70mm

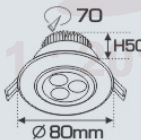

AFC 510B LED 4W 310.000

Bóng LED: Chips Bridgelux
Lumen: 150Lm/W
Chỉ số hoàn màu: Ra ≥ 70
Điện áp: 90V - 265V~50Hz
Thân đèn: Hợp kim nhôm cao cấp
Góc chiếu: 30°
Khoét lỗ: 70mm

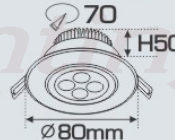

AFC 511B LED 5W 391.000

Bóng LED: Chips Bridgelux
Lumen: 150Lm/W
Chỉ số hoàn màu: Ra ≥ 70
Điện áp: 90V - 265V~50Hz
Thân đèn: Hợp kim nhôm cao cấp
Góc chiếu: 30°
Khoét lỗ: 70mm

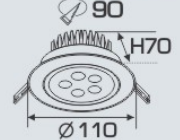

AFC 511B LED 7W 419.000

Bóng LED: Chips Bridgelux
Lumen: 150Lm/W
Chỉ số hoàn màu: Ra ≥ 70
Điện áp: 90V - 265V~50Hz
Thân đèn: Hợp kim nhôm cao cấp
Góc chiếu: 30°
Khoét lỗ: 90mm

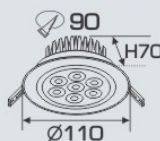

AFC 512B LED 9W 618.000

Bóng LED: Chips Bridgelux
Lumen: 150Lm/W
Chỉ số hoàn màu: Ra ≥ 70
Điện áp: 90V - 265V~50Hz
Thân đèn: Hợp kim nhôm cao cấp
Góc chiếu: 30°
Khoét lỗ: 110mm

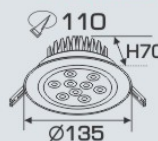

AFC 512B LED 12W 646.000

Bóng LED: Chips Bridgelux
Lumen: 150Lm/W
Chỉ số hoàn màu: Ra ≥ 70
Điện áp: 90V - 265V~50Hz
Thân đèn: Hợp kim nhôm cao cấp
Góc chiếu: 30°
Khoét lỗ: 110mm

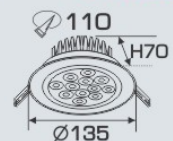

Sản phẩm trên đã bao gồm bóng LED và Driver - IC
Giá trên chưa bao gồm thuế VAT - giá có thể thay đổi mà không cần báo trước



AFC 768/1 LED 12W 475.000

Bóng LED chất lượng cao: 130Lm/W
Chỉ số hoàn màu: Ra 90
Điện áp: 90V - 265V-50Hz
Thân đèn: Hợp kim nhôm cao cấp
Góc chiếu: 30°
Khoét lỗ: 75mm



AFC 768/2 LED 12W 968.000

Bóng LED chất lượng cao: 130Lm/W
Chỉ số hoàn màu: Ra 90
Điện áp: 90V - 265V-50Hz
Thân đèn: Hợp kim nhôm cao cấp
Góc chiếu: 30°
Khoét lỗ: 75 x 160mm



AFC 662 LED 12W 475.000

Bóng LED chất lượng cao: 130Lm/W
Chỉ số hoàn màu: Ra 90
Điện áp: 90V - 265V-50Hz
Thân đèn: Hợp kim nhôm cao cấp
Góc chiếu: 30°
Khoét lỗ: 75mm

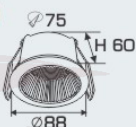

AFC 768/3 LED 12W 1.459.000

Bóng LED chất lượng cao: 130Lm/W
Chỉ số hoàn màu: Ra 90
Điện áp: 90V - 265V-50Hz
Thân đèn: Hợp kim nhôm cao cấp
Góc chiếu: 30°
Khoét lỗ: 75 x 240mm

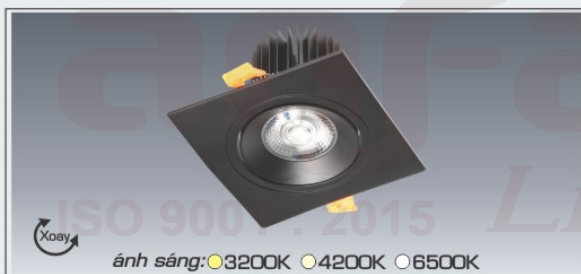

AFC 767D/1 LED 9W 559.000
AFC 767D/1 LED 12W 583.000

Bóng LED: COB Chips Bridgelux
Lumen: 150Lm/W
Chỉ số hoàn màu: Ra 90
Điện áp: 90V - 265V-50Hz
Thân đèn: Hợp kim nhôm cao cấp
Góc chiếu: 24°
Khoét lỗ: 90mm



AFC 767D/2 LED 9W 1.118.000
AFC 767D/2 LED 12W 1.166.000

Bóng LED: COB Chips Bridgelux
Lumen: 150Lm/W
Chỉ số hoàn màu: Ra 90
Điện áp: 90V - 265V-50Hz
Thân đèn: Hợp kim nhôm cao cấp
Góc chiếu: 24°
Khoét lỗ: 90 x 195mm

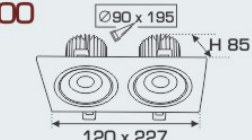

AFC 767T/1 LED 9W 559.000
AFC 767T/1 LED 12W 583.000

Bóng LED: COB Chips Bridgelux
Lumen: 150Lm/W
Chỉ số hoàn màu: Ra 90
Điện áp: 90V - 265V-50Hz
Thân đèn: Hợp kim nhôm cao cấp
Góc chiếu: 24°
Khoét lỗ: 90mm



AFC 767T/2 LED 9W 1.118.000
AFC 767T/2 LED 12W 1.166.000

Bóng LED: COB Chips Bridgelux
Lumen: 150Lm/W
Chỉ số hoàn màu: Ra 90
Điện áp: 90V - 265V-50Hz
Thân đèn: Hợp kim nhôm cao cấp
Góc chiếu: 24°
Khoét lỗ: 90 x 195mm

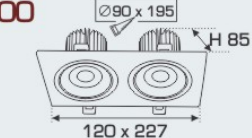

DOWNLIGHT LED ÂM TRẦN CAO CẤP

- THÂN ĐÈN: HỢP KIM NHÔM CAO CẤP
- DRIVER CÁCH LY AN TOÀN ĐIỆN - ĐỘ BỀN CAO
- ĐIỆN ÁP: 90V - 265V-50Hz
- BÓNG LED: COB Chips Bridgelux
- LUMEN: 150Lm/W
- CHỈ SỐ HOÀN MÀU: Ra 90
- TUỔI THỌ: 30.000h



ĐÈN LED CHIẾU SÁNG CAO CẤP
"CHẤT LƯỢNG LÀM NÊN THƯƠNG HIỆU"

AFC 772 D/2 LED 7W
624.000

Bóng LED: COB Chips Bridgelux
Lumen: 150Lm/W
Chỉ số hoàn màu: Ra 90
Điện áp: 90V - 265V-50Hz
Thân đèn: Hợp kim nhôm cao cấp
Góc chiếu: 24°
Khoét lỗ: 75 x 157mm

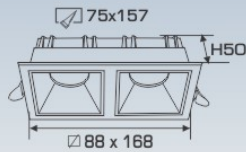

ánh sáng: ●3200K ●4200K ○6500K



ánh sáng: ●3200K ●4200K ○6500K



ánh sáng: ●3200K ●4200K ○6500K

AFC 748/1 LED 7W 512.000
AFC 748/1 LED 9W 527.000

Bóng LED: COB Chips Bridgelux
Lumen: 150Lm/W
Chỉ số hoàn màu: Ra 90
Điện áp: 90V - 265V-50Hz
Thân đèn: Hợp kim nhôm cao cấp
Góc chiếu: 23°
Khoét lỗ: 75 x 75mm



ánh sáng: ●3200K ●4200K ○6500K

AFC 748/2 LED 7W 1.024.000
AFC 748/2 LED 9W 1.054.000

Bóng LED: COB Chips Bridgelux
Lumen: 150Lm/W
Chỉ số hoàn màu: Ra 90
Điện áp: 90V - 265V-50Hz
Thân đèn: Hợp kim nhôm cao cấp
Góc chiếu: 23°
Khoét lỗ: 75 x 160mm

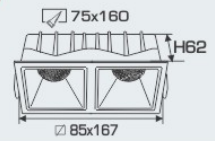

ánh sáng: ●3200K ●4200K ○6500K

AFC 764/1 LED 7W 489.000
- 7W ●●●3 chế độ sáng 589.000

Bóng LED: COB Chips Bridgelux
Lumen: 150Lm/W
Chỉ số hoàn màu: Ra 90
Điện áp: 90V - 265V-50Hz
Thân đèn: Hợp kim nhôm cao cấp
Góc chiếu: 24°
Khoét lỗ: 75mm

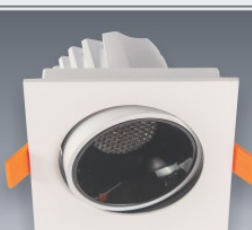
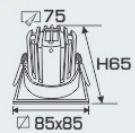

ánh sáng: ●3200K ●4200K ○6500K

AFC 764/2 LED 7W 978.000
- 7W ●●●3 chế độ sáng 1.178.000

Bóng LED: COB Chips Bridgelux
Lumen: 150Lm/W
Chỉ số hoàn màu: Ra 90
Điện áp: 90V - 265V-50Hz
Thân đèn: Hợp kim nhôm cao cấp
Góc chiếu: 24°
Khoét lỗ: 75 x 155mm

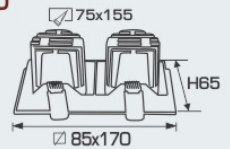

ánh sáng: ●3200K ●4200K ○6500K

AFC 764/1 LED 12W 668.000
- 12W ●●●3 chế độ sáng 765.000

Bóng LED: COB Chips Bridgelux
Lumen: 150Lm/W
Chỉ số hoàn màu: Ra 90
Điện áp: 90V - 265V-50Hz
Thân đèn: Hợp kim nhôm cao cấp
Góc chiếu: 36°
Khoét lỗ: 95mm

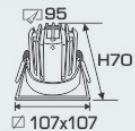

ánh sáng: ●3200K ●4200K ○6500K

AFC 764/2 LED 12W 1.336.000
- 12W ●●●3 chế độ sáng 1.531.000

Bóng LED: COB Chips Bridgelux
Lumen: 150Lm/W
Chỉ số hoàn màu: Ra 90
Điện áp: 90V - 265V-50Hz
Thân đèn: Hợp kim nhôm cao cấp
Góc chiếu: 36°
Khoét lỗ: 95 x 197mm

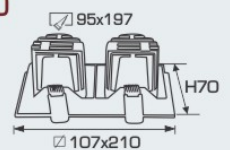

ánh sáng: ●3200K ●4200K ○6500K



Sản phẩm trên đã bao gồm bóng LED và Driver - IC
Giá trên chưa bao gồm thuế VAT - giá có thể thay đổi mà không cần báo trước



AFC 770 T/2 LED 7W
665.000

Bóng LED: COB Chips Bridgelux
Lumen: 150Lm/W
Chỉ số hoàn màu: Ra 90
Điện áp: 90V - 265V-50Hz
Thân đèn: Hợp kim nhôm cao cấp
Góc chiếu: 36°
Khoét lỗ: 75 x 157mm

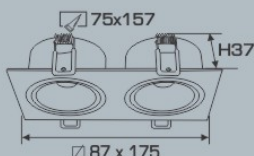

ánh sáng: ●3200K ●4200K ●6500K



ánh sáng: ●3200K ●4200K ●6500K

AFC 775/1 LED 7W 436.000
- 7W ●●● 3 chế độ sáng 548.000

Bóng LED: COB Chips Bridgelux
Lumen: 150Lm/W
Chỉ số hoàn màu: Ra 90
Điện áp: 90V - 265V-50Hz
Thân đèn: Hợp kim nhôm cao cấp
Góc chiếu: 36°
Khoét lỗ: 75mm



ánh sáng: ●3200K ●4200K ●6500K

AFC 775/2 LED 7W 848.000
- 7W ●●● 3 chế độ sáng 1.085.000

Bóng LED: COB Chips Bridgelux
Lumen: 150Lm/W
Chỉ số hoàn màu: Ra 90
Điện áp: 90V - 265V-50Hz
Thân đèn: Hợp kim nhôm cao cấp
Góc chiếu: 36°
Khoét lỗ: 75 x 156mm

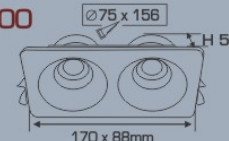

ánh sáng: ●3200K ●4200K ●6500K

AFC 318/1 LED 7W
LED COB 7W 399.000

Bóng LED: COB Chips Bridgelux
Lumen: 150Lm/W
Chỉ số hoàn màu: Ra 90
Điện áp: 90V - 265V-50Hz
Thân đèn: Sắt sơn tĩnh điện
Tản nhiệt: Nhôm cao cấp
Góc chiếu: 24°

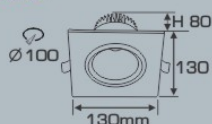

ánh sáng: ●3200K ●4200K ●6500K

AFC 318/2 LED 7W
LED COB 7W 798.000

Bóng LED: COB Chips Bridgelux
Lumen: 150Lm/W
Chỉ số hoàn màu: Ra 90
Điện áp: 90V - 265V-50Hz
Thân đèn: Sắt sơn tĩnh điện
Tản nhiệt: Nhôm cao cấp
Góc chiếu: 24°

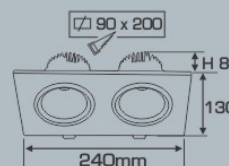

ánh sáng: ●3200K ●4200K ●6500K

AFC 318/1 LED 12W
LED COB 12W 524.000

Bóng LED: COB Chips Bridgelux
Lumen: 150Lm/W
Chỉ số hoàn màu: Ra 90
Điện áp: 90V - 265V-50Hz
Thân đèn: Sắt sơn tĩnh điện
Tản nhiệt: Nhôm cao cấp
Góc chiếu: 24°

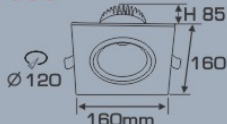

ánh sáng: ●3200K ●4200K ●6500K

AFC 318/2 LED 12W
LED COB 12W 1.048.000

Bóng LED: COB Chips Bridgelux
Lumen: 150Lm/W
Chỉ số hoàn màu: Ra 90
Điện áp: 90V - 265V-50Hz
Thân đèn: Sắt sơn tĩnh điện
Tản nhiệt: Nhôm cao cấp
Góc chiếu: 24°

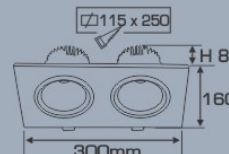

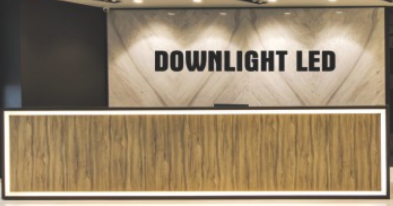

NEW



ánh sáng: ●3200K ●4200K ●6500K

AFC 778/1 LED 9W

382.000

Bóng LED: COB Chips Bridgelux
Lumen: 150Lm/W
Chỉ số hoàn màu: Ra 90
Điện áp: 90V - 265V-50Hz
Thân đèn: Hộp kim nhôm cao cấp
Góc chiếu: 30°
Khoét lỗ: 80 x 80mm

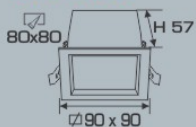

ánh sáng: ●3200K ●4200K ●6500K

AFC 778/2 LED 9W

764.000

Bóng LED: COB Chips Bridgelux
Lumen: 150Lm/W
Chỉ số hoàn màu: Ra 90
Điện áp: 90V - 265V-50Hz
Thân đèn: Hộp kim nhôm cao cấp
Góc chiếu: 30°
Khoét lỗ: 80 x 160mm

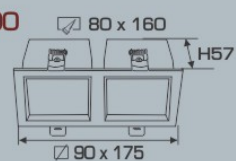

ánh sáng: ●3200K ●4200K ●6500K

AFC 754D/1 LED 9W

315.000

- 9W ●●● 3 chế độ sáng

424.000

Bóng LED chất lượng cao: 140Lm/W
Chỉ số hoàn màu: Ra 90
Điện áp: 90V - 265V-50Hz
Thân đèn: Hộp kim nhôm cao cấp
Góc chiếu: 120°
Khoét lỗ: 90mm

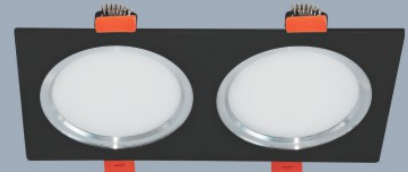
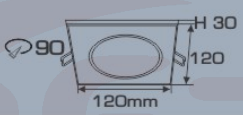

ánh sáng: ●3200K ●4200K ●6500K

AFC 754D/2 LED 9W

630.000

- 9W ●●● 3 chế độ sáng

848.000

Bóng LED chất lượng cao: 140Lm/W
Chỉ số hoàn màu: Ra 90
Điện áp: 90V - 265V-50Hz
Thân đèn: Hộp kim nhôm cao cấp
Góc chiếu: 120°
Khoét lỗ: 90 x 190mm

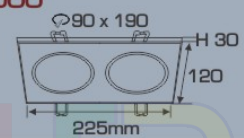

ánh sáng: ●3200K ●4200K ●6500K

AFC 754/1 LED 9W

315.000

- 9W ●●● 3 chế độ sáng

424.000

Bóng LED chất lượng cao: 140Lm/W
Chỉ số hoàn màu: Ra 90
Điện áp: 90V - 265V-50Hz
Thân đèn: Hộp kim nhôm cao cấp
Góc chiếu: 120°
Khoét lỗ: 90mm

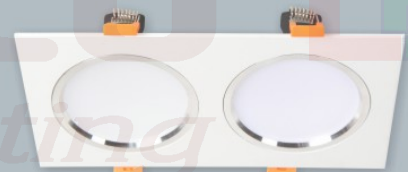
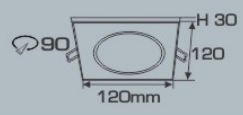

ánh sáng: ●3200K ●4200K ●6500K

AFC 754/2 LED 9W

630.000

- 9W ●●● 3 chế độ sáng

848.000

Bóng LED chất lượng cao: 140Lm/W
Chỉ số hoàn màu: Ra 90
Điện áp: 90V - 265V-50Hz
Thân đèn: Hộp kim nhôm cao cấp
Góc chiếu: 120°
Khoét lỗ: 90 x 190mm

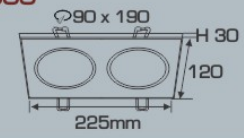

ánh sáng: ●3200K ●4200K ●6500K

AFC 758/1 LED 12W

572.000

- 12W ●●● 3 chế độ sáng

665.000

Bóng LED: COB Chips Bridgelux
Lumen: 150Lm/W
Chỉ số hoàn màu: Ra 90
Điện áp: 90V - 265V-50Hz
Thân đèn: Hộp kim nhôm cao cấp
Góc chiếu: 24°

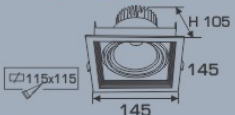

ánh sáng: ●3200K ●4200K ●6500K

AFC 758/2 LED 12W

1.036.000

- 12W ●●● 3 chế độ sáng

1.235.000

Bóng LED: COB Chips Bridgelux
Lumen: 150Lm/W
Chỉ số hoàn màu: Ra 90
Điện áp: 90V - 265V-50Hz
Thân đèn: Hộp kim nhôm cao cấp
Góc chiếu: 24°

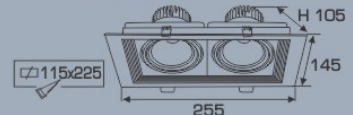

Sản phẩm trên đã bao gồm bóng LED và Driver - IC
Giá trên chưa bao gồm thuế VAT - giá có thể thay đổi mà không cần báo trước

ĐÈN LED CHIẾU SÁNG CAO CẤP
"CHẤT LƯỢNG LÀM NÊN THƯƠNG HIỆU"



NEW



Xoay

ánh sáng: ●3200K ●4200K ●6500K

AFC 788/1 LED 12W 798.000
AFC 788/1 LED 15W 826.000

Bóng LED: COB Chips Bridgelux
Lumen: 150Lm/W
Chỉ số hoàn màu: Ra 90
Điện áp: 90V - 265V-50Hz
Thân đèn: Hợp kim nhôm cao cấp
Góc chiếu: 36°

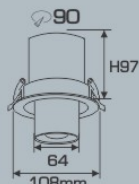

Xoay

ánh sáng: ●3200K ●4200K ●6500K

AFC 788/2 LED 12W 1.572.000
AFC 788/2 LED 15W 1.631.000

Bóng LED: COB Chips Bridgelux
Lumen: 150Lm/W
Chỉ số hoàn màu: Ra 90
Điện áp: 90V - 265V-50Hz
Thân đèn: Hợp kim nhôm cao cấp
Góc chiếu: 36°

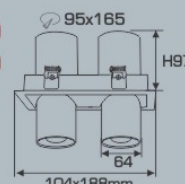

Xoay

ánh sáng: ●3200K ●4200K ●6500K

AFC 762/1 LED
LED 7W 514.000 110x110xH65
LED 15W 802.000 135x135xH100

Bóng LED: COB Chips Bridgelux
Lumen: 150Lm/W
Chỉ số hoàn màu: Ra 90
Điện áp: 90V - 265V-50Hz
Thân đèn: Hợp kim nhôm cao cấp
Góc chiếu: 24°



Xoay

ánh sáng: ●3200K ●4200K ●6500K

AFC 762/2 LED
LED 7W 1.028.000 210x110xH65
LED 15W 1.480.000 250x140xH100

Bóng LED: COB Chips Bridgelux
Lumen: 150Lm/W
Chỉ số hoàn màu: Ra 90
Điện áp: 90V - 265V-50Hz
Thân đèn: Hợp kim nhôm cao cấp
Góc chiếu: 24°

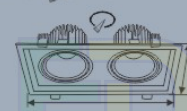

ánh sáng: ●3200K ●4200K ●6500K

AFC 757/1 LED 12W 530.000
- 12W ●●● 3 chế độ sáng 648.000

Bóng LED: COB Chips Bridgelux
Lumen: 150Lm/W
Chỉ số hoàn màu: Ra 90
Điện áp: 90V - 265V-50Hz
Thân đèn: Hợp kim nhôm cao cấp
Góc chiếu: 24°

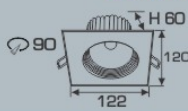

ánh sáng: ●3200K ●4200K ●6500K

AFC 757/2 LED 12W 1.060.000
- 12W ●●● 3 chế độ sáng 1.296.000

Bóng LED: COB Chips Bridgelux
Lumen: 150Lm/W
Chỉ số hoàn màu: Ra 90
Điện áp: 90V - 265V-50Hz
Thân đèn: Hợp kim nhôm cao cấp
Góc chiếu: 24°

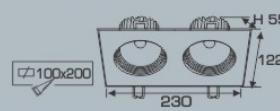

ánh sáng: ●3200K ●4200K ●6500K

AFC 757T/1 LED 9W 508.000

Bóng LED chất lượng cao: 140Lm/W
Chỉ số hoàn màu: Ra 90
Điện áp: 90V - 265V-50Hz
Thân đèn: Hợp kim nhôm cao cấp
Góc chiếu: 90°
Khoét lỗ: 90mm

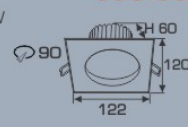

ánh sáng: ●3200K ●4200K ●6500K

AFC 757T/2 LED 9W 1.016.000

Bóng LED chất lượng cao: 140Lm/W
Chỉ số hoàn màu: Ra 90
Điện áp: 90V - 265V-50Hz
Thân đèn: Hợp kim nhôm cao cấp
Góc chiếu: 90°
Khoét lỗ: 100 x 200mm

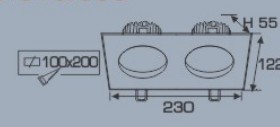

DOWNLIGHT LED ÂM TRẦN CAO CẤP

- THÂN ĐÈN: HỢP KIM NHÔM CAO CẤP
- DRIVER CÁCH LY AN TOÀN ĐIỆN - ĐỘ BỀN CAO
- ĐIỆN ÁP: 90V - 265V~50Hz
- BÓNG LED: COB Chips Bridgelux
- LUMEN: 150Lm/W
- CHỈ SỐ HOÀN MÀU: Ra 90
- TUỔI THỌ: 30.000h



ĐÈN LED CHIẾU SÁNG CAO CẤP
"CHẤT LƯỢNG LÀM NÊN THƯƠNG HIỆU"

NEW



ánh sáng: ●3200K ●4200K ●6500K

AFC 776/1 LED 9W

391.000

Bóng LED: COB Chips Bridgelux
Lumen: 150Lm/W
Chỉ số hoàn màu: Ra 90
Điện áp: 90V - 265V~50Hz
Thân đèn: Hợp kim nhôm cao cấp
Góc chiếu: 30°
Khoét lỗ: 82mm

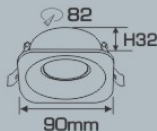

ánh sáng: ●3200K ●4200K ●6500K

AFC 776/2 LED 9W x 2

782.000

Bóng LED: COB Chips Bridgelux
Lumen: 150Lm/W
Chỉ số hoàn màu: Ra 90
Điện áp: 90V - 265V~50Hz
Thân đèn: Hợp kim nhôm cao cấp
Góc chiếu: 30°
Khoét lỗ: 82 x 160mm

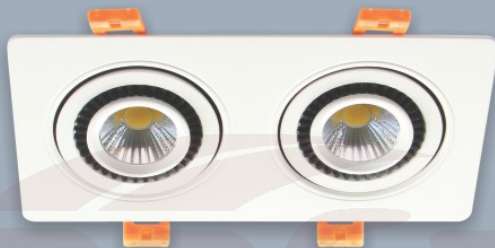
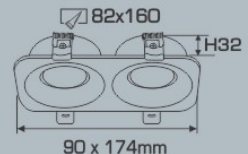

ánh sáng: ●3200K ●4200K ●6500K

AFC 756/2 LED 3W

688.000

Bóng LED: COB Chips Bridgelux
Lumen: 150Lm/W
Chỉ số hoàn màu: Ra 90
Điện áp: 90V - 265V~50Hz
Thân đèn: Hợp kim nhôm cao cấp
Góc chiếu: 21°
Khoét lỗ: 55 x 115mm

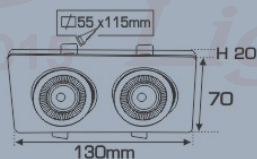

ánh sáng: ●3200K ●4200K ●6500K

AFC 756/2 LED 5W

858.000

Bóng LED: COB Chips Bridgelux
Lumen: 150Lm/W
Chỉ số hoàn màu: Ra 90
Điện áp: 90V - 265V~50Hz
Thân đèn: Hợp kim nhôm cao cấp
Góc chiếu: 21°
Khoét lỗ: 70 x 155mm

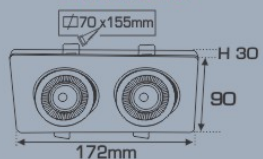

ánh sáng: ●3200K ●4200K ●6500K

AFC 756/1 LED 7W

493.000

Bóng LED: COB Chips Bridgelux
Lumen: 150Lm/W
Chỉ số hoàn màu: Ra 90
Điện áp: 90V - 265V~50Hz
Thân đèn: Hợp kim nhôm cao cấp
Góc chiếu: 21°
Khoét lỗ: 90mm

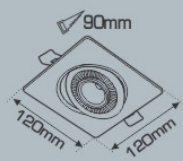

ánh sáng: ●3200K ●4200K ●6500K

AFC 756/2 LED 7W

986.000

Bóng LED: COB Chips Bridgelux
Lumen: 150Lm/W
Chỉ số hoàn màu: Ra 90
Điện áp: 90V - 265V~50Hz
Thân đèn: Hợp kim nhôm cao cấp
Góc chiếu: 21°
Khoét lỗ: 90 x 190mm

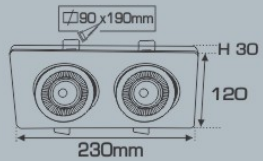

Sản phẩm trên đã bao gồm bóng LED và Driver - IC
Giá trên chưa bao gồm thuế VAT - giá có thể thay đổi mà không cần báo trước

ĐÈN LED CHIẾU SÁNG CAO CẤP
"CHẤT LƯỢNG LÀM NÊN THƯƠNG HIỆU"

ĐÈN LED NỔI CAO CẤP

- THÂN ĐÈN: HỢP KIM NHÔM TÍNH ĐIỆN
- DRIVER CÁCH LY AN TOÀN ĐIỆN - ĐỘ BỀN CAO
- ĐIỆN ÁP: 90V - 265V~50Hz
- BÓNG LED: COB Chips Bridgelux
- LUMEN: 150Lm/W
- CHỈ SỐ HOÀN MÀU: Ra 90
- TUỔI THỌ: 30.000h



AFC 761 LED 7W
418.000

Bóng LED: COB Chips Bridgelux
Lumen: 150Lm/W
Chỉ số hoàn màu: Ra 90
Điện áp: 90V - 265V~50Hz
Thân đèn: Hợp kim nhôm cao cấp
Góc chiếu: 36°

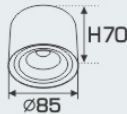

ánh sáng: ● 3200K ● 4200K ● 6500K



AFC 763 LED 7W
521.000

Bóng LED: COB Chips Bridgelux
Lumen: 150Lm/W
Chỉ số hoàn màu: Ra 90
Điện áp: 90V - 265V~50Hz
Thân đèn: Hợp kim nhôm cao cấp
Góc chiếu: 36°

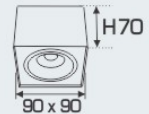

ánh sáng: ● 3200K ● 4200K ● 6500K



AFC 766/1 LED 12W

754.000

Bóng LED: COB Chips Bridgelux
Lumen: 150Lm/W
Chỉ số hoàn màu: Ra 90
Điện áp: 90V - 265V~50Hz
Thân đèn: Hợp kim nhôm cao cấp
Góc chiếu: 23°
Thị công: Lắp nổi

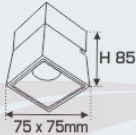

ánh sáng: ● 3200K ● 4200K ● 6500K



AFC 766/2 LED 12W

1.528.000

Bóng LED: COB Chips Bridgelux
Lumen: 150Lm/W
Chỉ số hoàn màu: Ra 90
Điện áp: 90V - 265V~50Hz
Thân đèn: Hợp kim nhôm cao cấp
Góc chiếu: 23°
Thị công: Lắp nổi

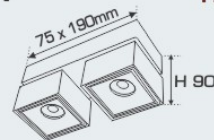

ánh sáng: ● 3200K ● 4200K ● 6500K



AFC 769T/1 LED 12W

629.000

Bóng LED: COB Chips Bridgelux
Lumen: 150Lm/W
Chỉ số hoàn màu: Ra 90
Điện áp: 90V - 265V~50Hz
Thân đèn: Hợp kim nhôm
Góc chiếu: 36°

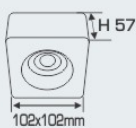

ánh sáng: ● 3200K ● 4200K ● 6500K



AFC 769T/2 LED 12W

1.239.000

Bóng LED: COB Chips Bridgelux
Lumen: 150Lm/W
Chỉ số hoàn màu: Ra 90
Điện áp: 90V - 265V~50Hz
Thân đèn: Hợp kim nhôm
Góc chiếu: 36°

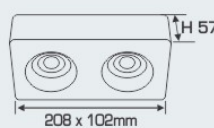

ánh sáng: ● 3200K ● 4200K ● 6500K



AFC 769D/1 LED 12W

629.000

Bóng LED: COB Chips Bridgelux
Lumen: 150Lm/W
Chỉ số hoàn màu: Ra 90
Điện áp: 90V - 265V~50Hz
Thân đèn: Hợp kim nhôm
Góc chiếu: 36°



ánh sáng: ● 3200K ● 4200K ● 6500K



AFC 769D/2 LED 12W

1.239.000

Bóng LED: COB Chips Bridgelux
Lumen: 150Lm/W
Chỉ số hoàn màu: Ra 90
Điện áp: 90V - 265V~50Hz
Thân đèn: Hợp kim nhôm
Góc chiếu: 36°



ánh sáng: ● 3200K ● 4200K ● 6500K



ĐÈN LED CHIẾU SÁNG CAO CẤP
"CHẤT LƯỢNG LÀM NÊN THƯƠNG HIỆU"



ánh sáng: ● 3200K ● 4200K ● 6500K

AFC 646 T LED 9W
- 9W ●●● 3 chế độ sáng

415.000
489.000

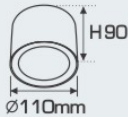

Bóng LED chất lượng cao: 140Lm/W
Chỉ số hoàn màu: Ra 90
Điện áp: 90V - 265V~50Hz
Thân đèn: Sắt sơn tĩnh điện
Góc chiếu: 120°



ánh sáng: ● 3200K ● 4200K ● 6500K

AFC 646 D LED 9W
- 9W ●●● 3 chế độ sáng

415.000
489.000

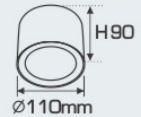

Bóng LED chất lượng cao: 140Lm/W
Chỉ số hoàn màu: Ra 90
Điện áp: 90V - 265V~50Hz
Thân đèn: Sắt sơn tĩnh điện
Góc chiếu: 120°



ánh sáng: ● 3200K ● 4200K ● 6500K

AFC 646 T LED 12W

461.000



Bóng LED chất lượng cao: 140Lm/W
Chỉ số hoàn màu: Ra 90
Điện áp: 90V - 265V~50Hz
Thân đèn: Sắt sơn tĩnh điện
Góc chiếu: 120°



ánh sáng: ● 3200K ● 4200K ● 6500K

AFC 646 D LED 12W

461.000

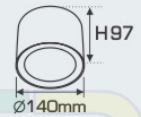

Bóng LED chất lượng cao: 140Lm/W
Chỉ số hoàn màu: Ra 90
Điện áp: 90V - 265V~50Hz
Thân đèn: Sắt sơn tĩnh điện
Góc chiếu: 120°



ánh sáng: ● 3200K ● 4200K ● 6500K

AFC 647 T LED 7W

445.000

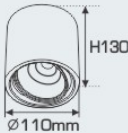

Bóng LED: COB Chips Bridgelux
Lumen: 150Lm/W
Chỉ số hoàn màu: Ra 90
Điện áp: 90V - 265V~50Hz
Thân đèn: Sắt sơn tĩnh điện
Tản nhiệt: Nhôm cao cấp
Góc chiếu: 24°

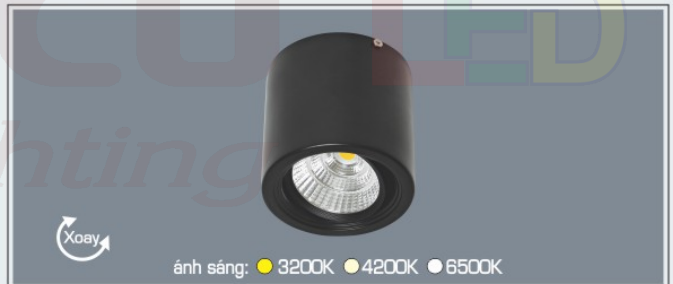

ánh sáng: ● 3200K ● 4200K ● 6500K

AFC 647 D LED 7W

445.000

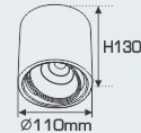

Bóng LED: COB Chips Bridgelux
Lumen: 150Lm/W
Chỉ số hoàn màu: Ra 90
Điện áp: 90V - 265V~50Hz
Thân đèn: Sắt sơn tĩnh điện
Tản nhiệt: Nhôm cao cấp
Góc chiếu: 24°



ánh sáng: ● 3200K ● 4200K ● 6500K

AFC 647 T LED 12W

482.000



Bóng LED: COB Chips Bridgelux
Lumen: 150Lm/W
Chỉ số hoàn màu: Ra 90
Điện áp: 90V - 265V~50Hz
Thân đèn: Sắt sơn tĩnh điện
Tản nhiệt: Nhôm cao cấp
Góc chiếu: 24°



ánh sáng: ● 3200K ● 4200K ● 6500K

AFC 647 D LED 12W

482.000

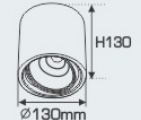

Bóng LED: COB Chips Bridgelux
Lumen: 150Lm/W
Chỉ số hoàn màu: Ra 90
Điện áp: 90V - 265V~50Hz
Thân đèn: Sắt sơn tĩnh điện
Tản nhiệt: Nhôm cao cấp
Góc chiếu: 24°



Sản phẩm trên đã bao gồm bóng LED và Driver - IC
Giá trên chưa bao gồm thuế VAT - giá có thể thay đổi mà không cần báo trước

ĐÈN LED CHIẾU SÁNG CAO CẤP
"CHẤT LƯỢNG LÀM NÊN THƯƠNG HIỆU"



AFC 651 T AFC 651 D
ánh sáng: ● 3200K ● 4200K ● 6500K



AFC 651 T AFC 651 D
ánh sáng: ● 3200K ● 4200K ● 6500K

AFC 651 LED 9W

351.000

Bóng LED chất lượng cao: 140Lm/W
Chỉ số hoàn màu: Ra 90
Điện áp: 90V - 265V-50Hz
Thân đèn: Hợp kim nhôm cao cấp
Góc chiếu: 120°



AFC 651 LED 12W

415.000

Bóng LED chất lượng cao: 140Lm/W
Chỉ số hoàn màu: Ra 90
Điện áp: 90V - 265V-50Hz
Thân đèn: Hợp kim nhôm cao cấp
Góc chiếu: 120°

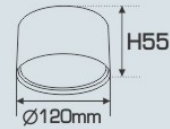

AFC 640 T AFC 640 D
ánh sáng: ● 3200K ● 4200K ● 6500K



AFC 641 T AFC 641 D
ánh sáng: ● 3200K ● 4200K ● 6500K

AFC 640 LED 12W

628.000

Bóng LED: COB Chips Bridgelux
Lumen: 150Lm/W
Chỉ số hoàn màu: Ra 90
Điện áp: 90V - 265V-50Hz
Thân đèn: Hợp kim nhôm cao cấp
Góc chiếu: 55°



AFC 641 LED 7W

479.000

Bóng LED chất lượng cao: 140Lm/W
Chỉ số hoàn màu: Ra 90
Điện áp: 90V - 265V-50Hz
Thân đèn: Hợp kim nhôm cao cấp
Góc chiếu: 120°

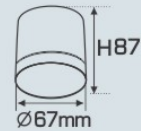

AFC 641 T AFC 641 D
ánh sáng: ● 3200K ● 4200K ● 6500K



AFC 641 T AFC 641 D
ánh sáng: ● 3200K ● 4200K ● 6500K

AFC 641 LED 9W

573.000

Bóng LED chất lượng cao: 140Lm/W
Chỉ số hoàn màu: Ra 90
Điện áp: 90V - 265V-50Hz
Thân đèn: Hợp kim nhôm cao cấp
Góc chiếu: 120°



AFC 641 LED 12W

690.000

Bóng LED chất lượng cao: 140Lm/W
Chỉ số hoàn màu: Ra 90
Điện áp: 90V - 265V-50Hz
Thân đèn: Hợp kim nhôm cao cấp
Góc chiếu: 120°

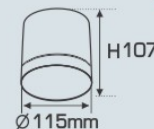

Downlight LED
Energy Saving
High Quality



ĐÈN LED CHIẾU SÁNG CAO CẤP
"CHẤT LƯỢNG LÀM NÊN THƯƠNG HIỆU"



AFC 653 D LED 7W

Bóng LED: COB Chips Bridgelux
Lumen: 150Lm/W
Chỉ số hoàn màu: Ra ≥ 70
Điện áp: 90V - 265V-50Hz
Thân đèn: Hợp kim nhôm cao cấp
Góc chiếu: 24°

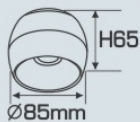

381.000



AFC 643 LED 3W

Bóng LED: Chips Bridgelux
Lumen: 150Lm/W
Chỉ số hoàn màu: Ra ≥ 70
Điện áp: 90V - 265V-50Hz
Thân đèn: Hợp kim nhôm cao cấp
Góc chiếu: 30°



370.000



AFC 643 T LED 7W

Bóng LED: Chips Bridgelux
Lumen: 150Lm/W
Chỉ số hoàn màu: Ra ≥ 70
Điện áp: 90V - 265V-50Hz
Thân đèn: Hợp kim nhôm cao cấp
Góc chiếu: 30°



499.000



AFC 643 T LED 9W

Bóng LED: Chips Bridgelux
Lumen: 150Lm/W
Chỉ số hoàn màu: Ra ≥ 70
Điện áp: 90V - 265V-50Hz
Thân đèn: Hợp kim nhôm cao cấp
Góc chiếu: 30°



680.000



AFC 644 T LED 3W

Bóng LED: COB Chips Bridgelux
Lumen: 150Lm/W
Chỉ số hoàn màu: Ra 90
Điện áp: 90V - 265V-50Hz
Thân đèn: Hợp kim nhôm cao cấp
Góc chiếu: 120°



360.000



AFC 644 T LED 7W

Bóng LED chất lượng cao: 140Lm/W
Chỉ số hoàn màu: Ra 90
Điện áp: 90V - 265V-50Hz
Thân đèn: Hợp kim nhôm cao cấp
Góc chiếu: 120°



490.000



AFC 644 T LED 12W

Bóng LED chất lượng cao: 140Lm/W
Chỉ số hoàn màu: Ra 90
Điện áp: 90V - 265V-50Hz
Thân đèn: Hợp kim nhôm cao cấp
Góc chiếu: 120°

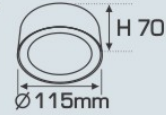

653.000



AFC 644 D LED 3W

Bóng LED: COB Chips Bridgelux
Lumen: 150Lm/W
Chỉ số hoàn màu: Ra 90
Điện áp: 90V - 265V-50Hz
Thân đèn: Hợp kim nhôm cao cấp
Góc chiếu: 120°



360.000



AFC 644 D LED 7W

Bóng LED chất lượng cao: 140Lm/W
Chỉ số hoàn màu: Ra 90
Điện áp: 90V - 265V-50Hz
Thân đèn: Hợp kim nhôm cao cấp
Góc chiếu: 120°



490.000



AFC 644 D LED 12W

Bóng LED chất lượng cao: 140Lm/W
Chỉ số hoàn màu: Ra 90
Điện áp: 90V - 265V-50Hz
Thân đèn: Hợp kim nhôm cao cấp
Góc chiếu: 120°



653.000



Sản phẩm trên đã bao gồm bóng LED và Driver - IC
Giá trên chưa bao gồm thuế VAT - giá có thể thay đổi mà không cần báo trước

ĐÈN LED CHIẾU SÁNG CAO CẤP
"CHẤT LƯỢNG LÀM NÊN THƯƠNG HIỆU"

ĐÈN LED NỔI CAO CẤP

- THÂN ĐÈN: HỢP KIM NHÔM CAO CẤP
- DRIVER CÁCH LY AN TOÀN ĐIỆN - ĐỘ BỀN CAO
- ĐIỆN ÁP: 90V - 265V-50Hz
- BÓNG LED: COB Chips Bridgelux
- LUMEN: 150Lm/W
- CHỈ SỐ HOÀN MÀU: Ra 90
- TUỔI THỌ: 30.000h



AFC 637 LED 9W

559.000

Bóng LED: COB Chips Bridgelux
Lumen: 150Lm/W
Chỉ số hoàn màu: Ra 90
Điện áp: 90V - 265V~50Hz
Thân đèn: Hợp kim nhôm cao cấp
Góc chiếu: 55°



AFC 779 LED 12W

603.000

Bóng LED: COB Chips Bridgelux
Lumen: 150Lm/W
Chỉ số hoàn màu: Ra 90
Điện áp: 90V - 265V~50Hz
Thân đèn: Hợp kim nhôm

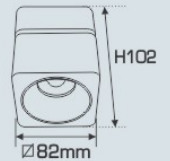

AFC 645 T LED 9W

672.000

Bóng LED: COB Chips Bridgelux
Lumen: 150Lm/W
Chỉ số hoàn màu: Ra 90
Điện áp: 90V - 265V~50Hz
Thân đèn: Hợp kim nhôm cao cấp
Góc chiếu: 36°

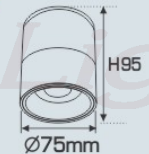

AFC 645 D LED 9W

672.000

Bóng LED: COB Chips Bridgelux
Lumen: 150Lm/W
Chỉ số hoàn màu: Ra 90
Điện áp: 90V - 265V~50Hz
Thân đèn: Hợp kim nhôm cao cấp
Góc chiếu: 36°



AFC 645 T LED 15W

881.000

Bóng LED: COB Chips Bridgelux
Lumen: 150Lm/W
Chỉ số hoàn màu: Ra 90
Điện áp: 90V - 265V~50Hz
Thân đèn: Hợp kim nhôm cao cấp
Góc chiếu: 36°

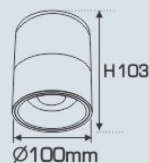

AFC 645 D LED 15W

881.000

Bóng LED: COB Chips Bridgelux
Lumen: 150Lm/W
Chỉ số hoàn màu: Ra 90
Điện áp: 90V - 265V~50Hz
Thân đèn: Hợp kim nhôm cao cấp
Góc chiếu: 36°

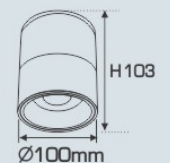



ĐÈN LED CHIẾU SÁNG CAO CẤP
"CHẤT LƯỢNG LÀM NÊN THƯƠNG HIỆU"



AFC 642 T **AFC 642 D**
ánh sáng: ● 3200K ● 4200K ● 6500K

AFC 642 LED 7W **498.000**

Bóng LED: COB Chips Bridgelux
Lumen: 150Lm/W
Chỉ số hoàn màu: Ra 90
Điện áp: 90V - 265V~50Hz
Thân đèn: Hợp kim nhôm cao cấp
Góc chiếu: 24°

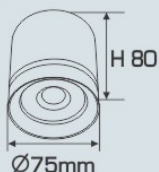

AFC 649 T **AFC 649 D**
ánh sáng: ● 3200K ● 4200K ● 6500K

AFC 649 LED 12W **585.000**
- 12W ● ● ● 3 chế độ sáng **718.000**

Bóng LED chất lượng cao: 140Lm/W
Chỉ số hoàn màu: Ra 90
Điện áp: 90V - 265V~50Hz
Thân đèn: Hợp kim nhôm cao cấp
Góc chiếu: 120°

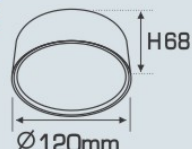

AFC 655 T **AFC 655 D**
ánh sáng: ● 3200K ● 4200K ● 6500K

AFC 655 LED 10W **557.000**

Bóng LED chất lượng cao: 130Lm/W
Chỉ số hoàn màu: Ra 90
Điện áp: 90V - 265V~50Hz
Thân đèn: Hợp kim nhôm cao cấp
Góc chiếu: 30°



AFC 658 T **AFC 658 D**
ánh sáng: ● 3200K ● 4200K ● 6500K

AFC 658 LED 10W **627.000**

Bóng LED: COB Chips Bridgelux
Lumen: 150Lm/W
Chỉ số hoàn màu: Ra 90
Điện áp: 90V - 265V~50Hz
Thân đèn: Hợp kim nhôm cao cấp
Góc chiếu: 24°

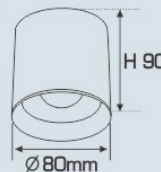

AFC 553 T **AFC 553 D**
ánh sáng: ● 3200K ● 4200K ● 6500K

AFC 553 LED 7W **452.000**

Bóng LED: COB Chips Bridgelux
Lumen: 150Lm/W
Chỉ số hoàn màu: Ra 90
Điện áp: 90V - 265V~50Hz
Thân đèn: Hợp kim nhôm cao cấp
Góc chiếu: 35°

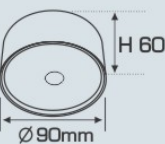

AFC 553 T **AFC 553 D**
ánh sáng: ● 3200K ● 4200K ● 6500K

AFC 553 LED 12W **580.000**

Bóng LED: COB Chips Bridgelux
Lumen: 150Lm/W
Chỉ số hoàn màu: Ra 90
Điện áp: 90V - 265V~50Hz
Thân đèn: Hợp kim nhôm cao cấp
Góc chiếu: 35°

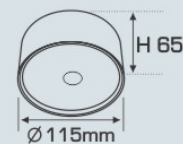

Sản phẩm trên đã bao gồm bóng LED và Driver - IC
Giá trên chưa bao gồm thuế VAT - giá có thể thay đổi mà không cần báo trước

ĐÈN LED CHIẾU SÁNG CAO CẤP
"CHẤT LƯỢNG LÀM NÊN THƯƠNG HIỆU"

PANEL LED ỐP TRẦN NỔI CAO CẤP

THÔNG TIN KỸ THUẬT:

- THÂN ĐÈN: HỢP KIM NHÔM SƠN TĨNH ĐIỆN
- TẦM PHẢN QUANG: NHỰA PPMA TRONG SUỐT KHÔNG NGẢ VÀNG
- DRIVER CÁCH LY AN TOÀN ĐIỆN - ĐỘ BỀN CAO
- ĐIỆN ÁP: 90V - 265V~50Hz
- CHIPS LED CHẤT LƯỢNG CAO THANH ĐỒNG DÂY VÀNG
- LUMEN: 140Lm/W
- CHỈ SỐ HOÀN MÀU: Ra 90
- TUỔI THỌ: 50.000h

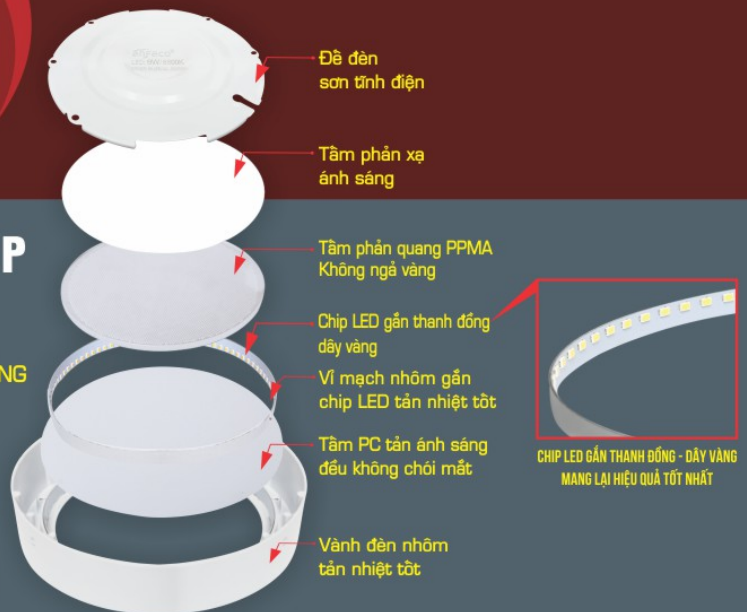

AFC 555 LED 6W 416.000 - 6W ●●● 3 chế độ sáng 558.000	AFC 555 LED 12W 561.000 - 12W ●●● 3 chế độ sáng 779.000	AFC 555 LED 18W 779.000 - 18W ●●● 3 chế độ sáng 1.088.000	AFC 555 LED 22W 998.000 - 22W ●●● 3 chế độ sáng 1.368.000
Thân đèn: Hợp kim nhôm cao cấp Điện áp: 90V - 265V~50Hz Bóng LED chất lượng cao: 140Lm/W Chỉ số hoàn màu: Ra 90 Góc chiếu: 120° Thi công: Lắp nổi	Thân đèn: Hợp kim nhôm cao cấp Điện áp: 90V - 265V~50Hz Bóng LED chất lượng cao: 140Lm/W Chỉ số hoàn màu: Ra 90 Góc chiếu: 120° Thi công: Lắp nổi	Thân đèn: Hợp kim nhôm cao cấp Điện áp: 90V - 265V~50Hz Bóng LED chất lượng cao: 140Lm/W Chỉ số hoàn màu: Ra 90 Góc chiếu: 120° Thi công: Lắp nổi	Thân đèn: Hợp kim nhôm cao cấp Điện áp: 90V - 265V~50Hz Bóng LED chất lượng cao: 140Lm/W Chỉ số hoàn màu: Ra 90 Góc chiếu: 120° Thi công: Lắp nổi



AFC 555 LED 28W 1.872.000	AFC 555 LED 36W 2.490.000	AFC 555 LED 48W 2.995.000
Thân đèn: Hợp kim nhôm cao cấp Điện áp: 90V - 265V~50Hz Bóng LED chất lượng cao: 140Lm/W Chỉ số hoàn màu: Ra 90 Góc chiếu: 120° Thi công: Lắp nổi	Thân đèn: Hợp kim nhôm cao cấp Điện áp: 90V - 265V~50Hz Bóng LED chất lượng cao: 140Lm/W Chỉ số hoàn màu: Ra 90 Góc chiếu: 120° Thi công: Lắp nổi	Thân đèn: Hợp kim nhôm cao cấp Điện áp: 90V - 265V~50Hz Bóng LED chất lượng cao: 140Lm/W Chỉ số hoàn màu: Ra 90 Góc chiếu: 120° Thi công: Lắp nổi

PANEL LED

ỔP TRẦN NỔI CAO CẤP



ĐÈN LED CHIẾU SÁNG CAO CẤP
"CHẤT LƯỢNG LÀM NÊN THƯƠNG HIỆU"

SỬ DỤNG DRIVER IC ỔN ĐỊNH - CÁCH LY AN TOÀN ĐIỆN

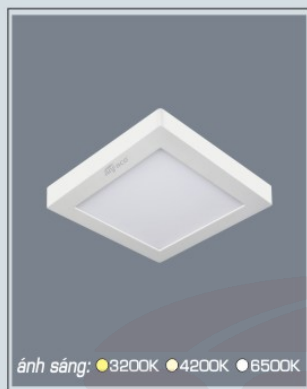
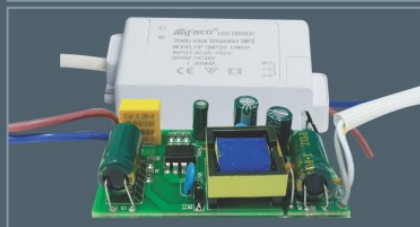
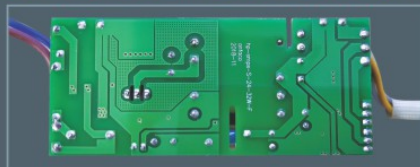

AFC 556 LED 6W 416.000
- 6W ●●● 3 chế độ sáng **558.000**
Thân đèn: Hợp kim nhôm cao cấp
Điện áp: 90V - 265V~50Hz
Bóng LED chất lượng cao: 140Lm/W
Chỉ số hoàn màu: Ra 90
Góc chiếu: 120°
Thi công: Lắp nổi

AFC 556 LED 12W 561.000
- 12W ●●● 3 chế độ sáng **779.000**
Thân đèn: Hợp kim nhôm cao cấp
Điện áp: 90V - 265V~50Hz
Bóng LED chất lượng cao: 140Lm/W
Chỉ số hoàn màu: Ra 90
Góc chiếu: 120°
Thi công: Lắp nổi

AFC 556 LED 18W 779.000
- 18W ●●● 3 chế độ sáng **1.088.000**
Thân đèn: Hợp kim nhôm cao cấp
Điện áp: 90V - 265V~50Hz
Bóng LED chất lượng cao: 140Lm/W
Chỉ số hoàn màu: Ra 90
Góc chiếu: 120°
Thi công: Lắp nổi

AFC 556 LED 22W 998.000
- 22W ●●● 3 chế độ sáng **1.368.000**
Thân đèn: Hợp kim nhôm cao cấp
Điện áp: 90V - 265V~50Hz
Bóng LED chất lượng cao: 140Lm/W
Chỉ số hoàn màu: Ra 90
Góc chiếu: 120°
Thi công: Lắp nổi

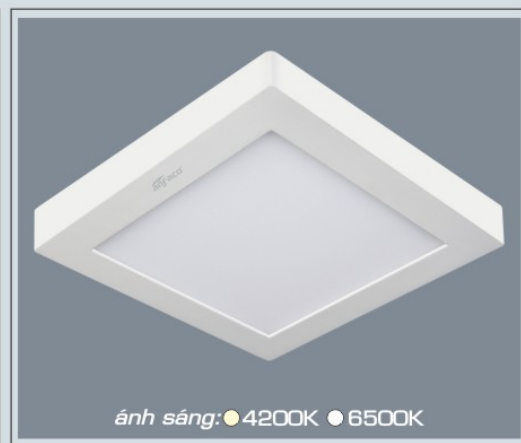

AFC 556 LED 28W 1.872.000
Thân đèn: Hợp kim nhôm cao cấp
Điện áp: 90V - 265V~50Hz
Bóng LED chất lượng cao: 140Lm/W
Chỉ số hoàn màu: Ra 90
Góc chiếu: 120°
Thi công: Lắp nổi

AFC 556 LED 36W 2.490.000
Thân đèn: Hợp kim nhôm cao cấp
Điện áp: 90V - 265V~50Hz
Bóng LED chất lượng cao: 140Lm/W
Chỉ số hoàn màu: Ra 90
Góc chiếu: 120°
Thi công: Lắp nổi

AFC 556 LED 48W 2.995.000
Thân đèn: Hợp kim nhôm cao cấp
Điện áp: 90V - 265V~50Hz
Bóng LED chất lượng cao: 140Lm/W
Chỉ số hoàn màu: Ra 90
Góc chiếu: 120°
Thi công: Lắp nổi



Sản phẩm trên đã bao gồm bóng LED và Driver - IC
Giá trên chưa bao gồm thuế VAT - giá có thể thay đổi mà không cần báo trước

ĐÈN LED CHIẾU SÁNG CAO CẤP
"CHẤT LƯỢNG LÀM NÊN THƯƠNG HIỆU"

PANEL LED ỒP TRẦN NỔI CAO CẤP

- THÂN ĐÈN: HỢP KIM NHÔM SƠN TÍNH ĐIỆN
- TẦM PHẦN QUANG: NHỰA PPMA TRONG SUỐT KHÔNG NGẢ VÀNG
- DRIVER CÁCH LY AN TOÀN ĐIỆN - ĐỘ BỀN CAO
- ĐIỆN ÁP: 90V - 265V-50Hz
- CHIPS LED CHẤT LƯỢNG CAO THANH ĐỒNG DÂY VÀNG
- LUMEN: 140Lm/W
- CHỈ SỐ HOÀN MÀU: Ra 90
- TUỔI THỌ: 50.000h

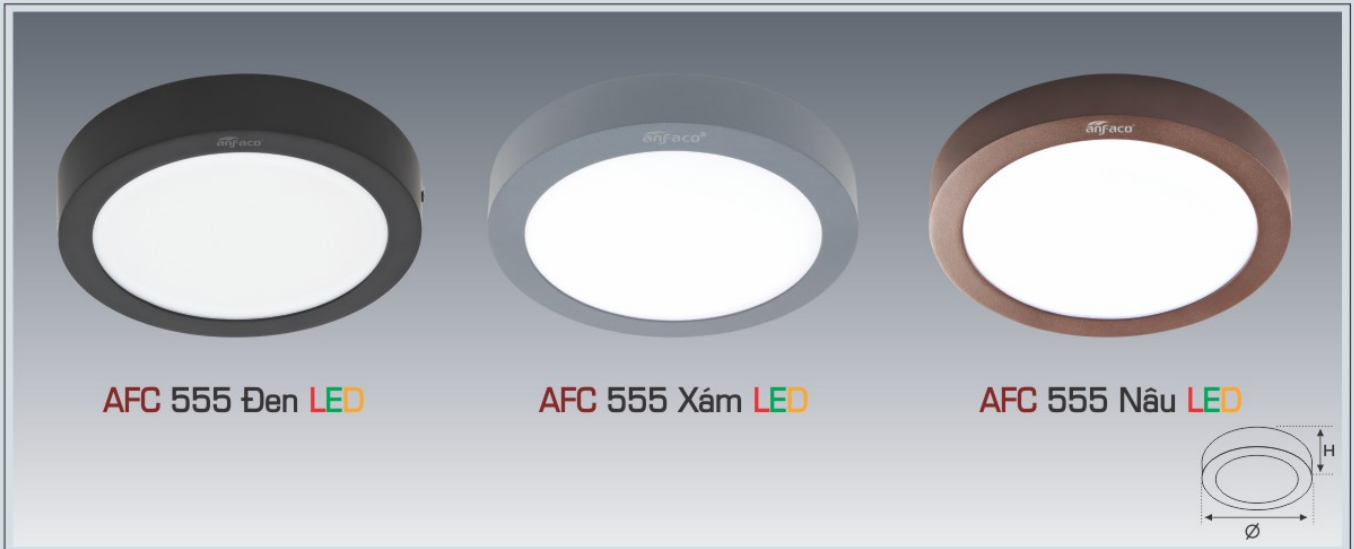

AFC 555 Đen LED

AFC 555 Xám LED

AFC 555 Nâu LED

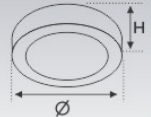

MÃ SỐ ĐÈN	CÔNG SUẤT	KÍCH THƯỚC	ĐIỆN ÁP	ÁNH SÁNG	LUMEN	CHỈ SỐ HOÀN MÀU	GÓC CHIẾU	● 1 ÁNH SÁNG	●●● 3 CHẾ ĐỘ SÁNG
AFC 555 LED	6W	Ø115 x H40	90V - 265V-50HZ	●3200K ○4200K ○6500K	140LM/W	RA 90	120°	○ 416.000	●●● 558.000
AFC 555 LED	12W	Ø180 x H35	90V - 265V-50HZ	●3200K ○4200K ○6500K	140LM/W	RA 90	120°	○ 561.000	●●● 779.000
AFC 555 LED	18W	Ø240 x H35	90V - 265V-50HZ	●3200K ○4200K ○6500K	140LM/W	RA 90	120°	○ 779.000	●●● 1.088.000
AFC 555 LED	22W	Ø300 x H38	90V - 265V-50HZ	●3200K ○4200K ○6500K	140LM/W	RA 90	120°	○ 998.000	●●● 1.368.000



AFC 556 Đen LED

AFC 556 Xám LED

AFC 556 Nâu LED



MÃ SỐ ĐÈN	CÔNG SUẤT	KÍCH THƯỚC	ĐIỆN ÁP	ÁNH SÁNG	LUMEN	CHỈ SỐ HOÀN MÀU	GÓC CHIẾU	● 1 ÁNH SÁNG	●●● 3 CHẾ ĐỘ SÁNG
AFC 556 LED	6W	∇120x120xH35	90V - 265V-50HZ	●3200K ○4200K ○6500K	140LM/W	RA 90	120°	○ 416.000	●●● 558.000
AFC 556 LED	12W	∇180x180xH35	90V - 265V-50HZ	●3200K ○4200K ○6500K	140LM/W	RA 90	120°	○ 561.000	●●● 779.000
AFC 556 LED	18W	∇240x240xH35	90V - 265V-50HZ	●3200K ○4200K ○6500K	140LM/W	RA 90	120°	○ 779.000	●●● 1.088.000
AFC 556 LED	22W	∇300x300xH38	90V - 265V-50HZ	●3200K ○4200K ○6500K	140LM/W	RA 90	120°	○ 998.000	●●● 1.368.000

PANEL LED NỔI CAO CẤP

THÔNG TIN KỸ THUẬT:

- THÂN ĐÈN: HỢP KIM NHÔM SƠN TÍNH ĐIỆN
- TẦM PHẢN QUANG: NHỰA PPMA TRONG SUỐT KHÔNG NGẮ VÀNG
- DRIVER CÁCH LY AN TOÀN ĐIỆN - ĐỘ BỀN CAO
- ĐIỆN ÁP: 90V - 265V~50Hz
- CHIPS LED CHẤT LƯỢNG CAO THANH ĐỒNG DÂY VÀNG
- LUMEN: 140Lm/W
- CHỈ SỐ HOÀN MÀU: Ra 90
- TUỔI THỌ: 30.000h



AFC 561 LED 12W 476.000

Bóng LED chất lượng cao: 140Lm/W
Chỉ số hoàn màu: Ra 90
Điện áp: 90V - 265V~50Hz
Thân đèn: Hợp kim nhôm cao cấp
Góc chiếu: 120°

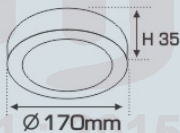

AFC 561 LED 18W 661.000

Bóng LED chất lượng cao: 140Lm/W
Chỉ số hoàn màu: Ra 90
Điện áp: 90V - 265V~50Hz
Thân đèn: Hợp kim nhôm cao cấp
Góc chiếu: 120°

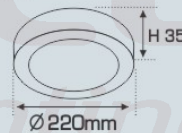

AFC 561 LED 22W 875.000

Bóng LED chất lượng cao: 140Lm/W
Chỉ số hoàn màu: Ra 90
Điện áp: 90V - 265V~50Hz
Thân đèn: Hợp kim nhôm cao cấp
Góc chiếu: 120°

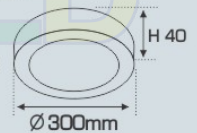

AFC 562 LED 12W 476.000

Bóng LED chất lượng cao: 140Lm/W
Chỉ số hoàn màu: Ra 90
Điện áp: 90V - 265V~50Hz
Thân đèn: Hợp kim nhôm cao cấp
Góc chiếu: 120°

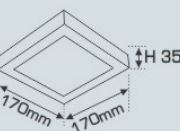

AFC 562 LED 18W 661.000

Bóng LED chất lượng cao: 140Lm/W
Chỉ số hoàn màu: Ra 90
Điện áp: 90V - 265V~50Hz
Thân đèn: Hợp kim nhôm cao cấp
Góc chiếu: 120°

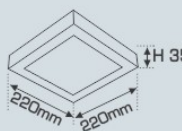

AFC 562 LED 22W 875.000

Bóng LED chất lượng cao: 140Lm/W
Chỉ số hoàn màu: Ra 90
Điện áp: 90V - 265V~50Hz
Thân đèn: Hợp kim nhôm cao cấp
Góc chiếu: 120°

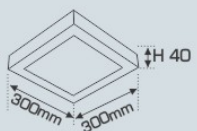

Sản phẩm trên đã bao gồm bóng LED và Driver - IC
Giá trên chưa bao gồm thuế VAT - giá có thể thay đổi mà không cần báo trước

PANEL LED ỚP TRẦN NỔI CAO CẤP

- THÂN ĐÈN: HỘP KIM NHÔM SƠN TÍNH ĐIỆN
- DRIVER CÁCH LY AN TOÀN ĐIỆN - ĐỘ BỀN CAO
- ĐIỆN ÁP: 90V - 265V~50Hz
- CHIPS LED CHẤT LƯỢNG CAO THANH ĐỒNG DÂY VÀNG
- LUMEN: 150Lm/W
- CHỈ SỐ HOÀN MÀU: Ra 90
- TUỔI THỌ: 30.000h



AFC 579 T LED 15W

489.000

Thân đèn: Hộp kim nhôm cao cấp
Điện áp: 90V - 265V~50Hz
Bóng LED chất lượng cao: 150Lm/W
Chỉ số hoàn màu: Ra 90
Góc chiếu: $\geq 120^\circ$
Thi công: Lắp nổi

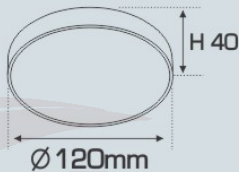

AFC 579 T LED 22W

659.000

Thân đèn: Hộp kim nhôm cao cấp
Điện áp: 90V - 265V~50Hz
Bóng LED chất lượng cao: 150Lm/W
Chỉ số hoàn màu: Ra 90
Góc chiếu: $\geq 120^\circ$
Thi công: Lắp nổi

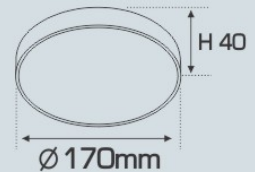

AFC 579 T LED 32W

889.000

Thân đèn: Hộp kim nhôm cao cấp
Điện áp: 90V - 265V~50Hz
Bóng LED chất lượng cao: 150Lm/W
Chỉ số hoàn màu: Ra 90
Góc chiếu: $\geq 120^\circ$
Thi công: Lắp nổi

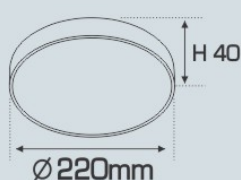

AFC 579 T LED 40W

1.312.000

Thân đèn: Hộp kim nhôm cao cấp
Điện áp: 90V - 265V~50Hz
Bóng LED chất lượng cao: 150Lm/W
Chỉ số hoàn màu: Ra 90
Góc chiếu: $\geq 120^\circ$
Thi công: Lắp nổi

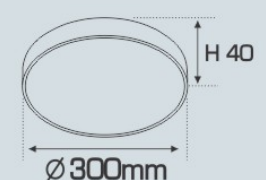



AFC 579 D LED 15W

489.000

Thân đèn: Hợp kim nhôm cao cấp
Điện áp: 90V - 265V~50Hz
Bóng LED chất lượng cao: 150Lm/W
Chỉ số hoàn màu: Ra 90
Góc chiếu: $\geq 120^\circ$
Thi công: Lắp nổi

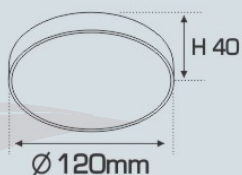

AFC 579 D LED 22W

659.000

Thân đèn: Hợp kim nhôm cao cấp
Điện áp: 90V - 265V~50Hz
Bóng LED chất lượng cao: 150Lm/W
Chỉ số hoàn màu: Ra 90
Góc chiếu: $\geq 120^\circ$
Thi công: Lắp nổi

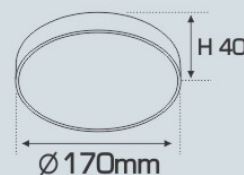

AFC 579 D LED 32W

889.000

Thân đèn: Hợp kim nhôm cao cấp
Điện áp: 90V - 265V~50Hz
Bóng LED chất lượng cao: 150Lm/W
Chỉ số hoàn màu: Ra 90
Góc chiếu: $\geq 120^\circ$
Thi công: Lắp nổi

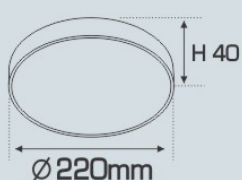

AFC 579 D LED 40W

1.312.000

Thân đèn: Hợp kim nhôm cao cấp
Điện áp: 90V - 265V~50Hz
Bóng LED chất lượng cao: 150Lm/W
Chỉ số hoàn màu: Ra 90
Góc chiếu: $\geq 120^\circ$
Thi công: Lắp nổi

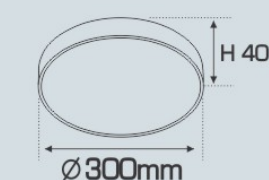

Sản phẩm trên đã bao gồm bóng LED và Driver - IC
Giá trên chưa bao gồm thuế VAT - giá có thể thay đổi mà không cần báo trước

PANEL LED ỚP TRẦN NỔI CAO CẤP

- THÂN ĐÈN: HỢP KIM NHÔM SƠN TÍNH ĐIỆN
- DRIVER CÁCH LY AN TOÀN ĐIỆN - ĐỘ BỀN CAO
- ĐIỆN ÁP: 90V - 265V~50Hz
- CHIPS LED CHẤT LƯỢNG CAO THANH ĐỒNG DÂY VÀNG
- LUMEN: 150Lm/W
- CHỈ SỐ HOÀN MÀU: Ra 90
- TUỔI THỌ: 30.000h



ánh sáng: ●3200K ●4200K ●6500K

AFC 580 T LED 15W

489.000

Thân đèn: Hợp kim nhôm cao cấp
Điện áp: 90V - 265V~50Hz
Bóng LED chất lượng cao: 150Lm/W
Chỉ số hoàn màu: Ra 90
Góc chiếu: $\geq 120^\circ$
Thi công: Lắp nổi

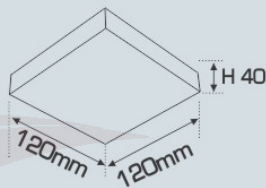

ánh sáng: ●3200K ●4200K ●6500K

AFC 580 T LED 22W

659.000

Thân đèn: Hợp kim nhôm cao cấp
Điện áp: 90V - 265V~50Hz
Bóng LED chất lượng cao: 150Lm/W
Chỉ số hoàn màu: Ra 90
Góc chiếu: $\geq 120^\circ$
Thi công: Lắp nổi

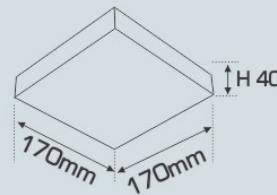

ánh sáng: ●3200K ●4200K ●6500K

AFC 580 T LED 32W

889.000

Thân đèn: Hợp kim nhôm cao cấp
Điện áp: 90V - 265V~50Hz
Bóng LED chất lượng cao: 150Lm/W
Chỉ số hoàn màu: Ra 90
Góc chiếu: $\geq 120^\circ$
Thi công: Lắp nổi

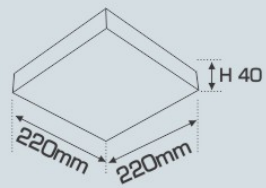

ánh sáng: ●3200K ●4200K ●6500K

AFC 580 T LED 40W

1.312.000

Thân đèn: Hợp kim nhôm cao cấp
Điện áp: 90V - 265V~50Hz
Bóng LED chất lượng cao: 150Lm/W
Chỉ số hoàn màu: Ra 90
Góc chiếu: $\geq 120^\circ$
Thi công: Lắp nổi

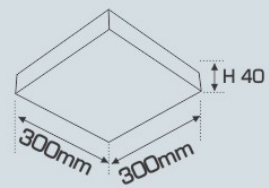

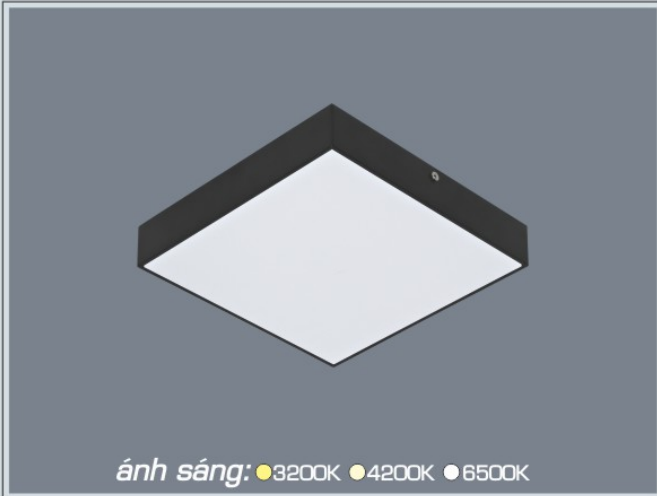

ánh sáng: ●3200K ●4200K ●6500K

AFC 580 D LED 15W

489.000

Thân đèn: Hợp kim nhôm cao cấp
Điện áp: 90V - 265V~50Hz
Bóng LED chất lượng cao: 150Lm/W
Chỉ số hoàn màu: Ra 90
Góc chiếu: $\geq 120^\circ$
Thi công: Lắp nổi

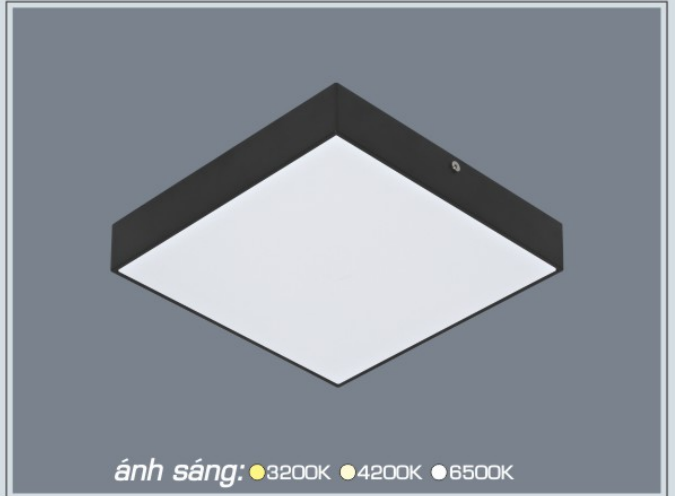
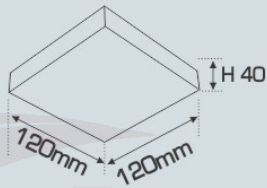

ánh sáng: ●3200K ●4200K ●6500K

AFC 580 D LED 22W

659.000

Thân đèn: Hợp kim nhôm cao cấp
Điện áp: 90V - 265V~50Hz
Bóng LED chất lượng cao: 150Lm/W
Chỉ số hoàn màu: Ra 90
Góc chiếu: $\geq 120^\circ$
Thi công: Lắp nổi

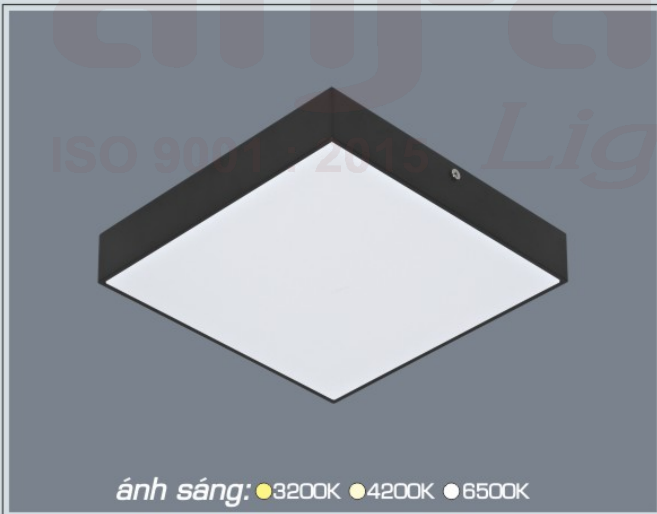
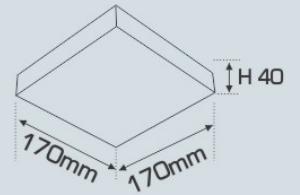

ánh sáng: ●3200K ●4200K ●6500K

AFC 580 D LED 32W

889.000

Thân đèn: Hợp kim nhôm cao cấp
Điện áp: 90V - 265V~50Hz
Bóng LED chất lượng cao: 150Lm/W
Chỉ số hoàn màu: Ra 90
Góc chiếu: $\geq 120^\circ$
Thi công: Lắp nổi

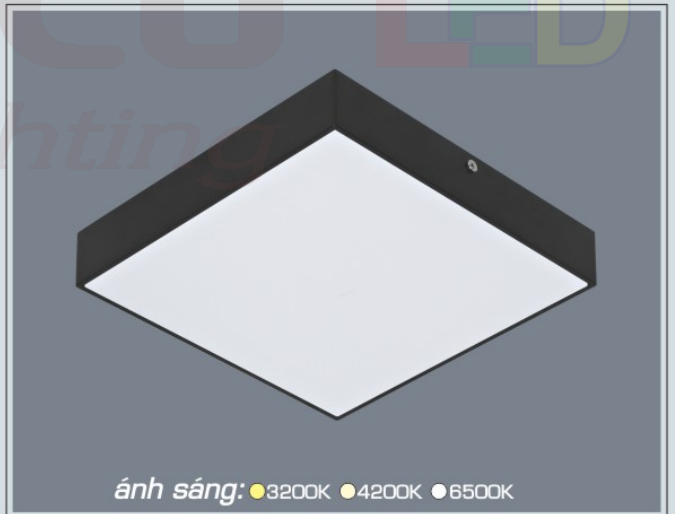
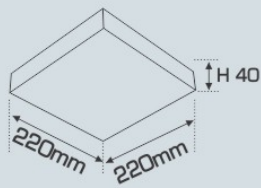

ánh sáng: ●3200K ●4200K ●6500K

AFC 580 D LED 40W

1.312.000

Thân đèn: Hợp kim nhôm cao cấp
Điện áp: 90V - 265V~50Hz
Bóng LED chất lượng cao: 150Lm/W
Chỉ số hoàn màu: Ra 90
Góc chiếu: $\geq 120^\circ$
Thi công: Lắp nổi

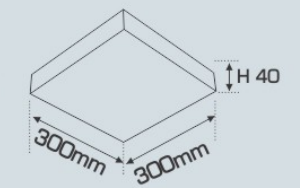

Sản phẩm trên đã bao gồm bóng LED và Driver - IC
Giá trên chưa bao gồm thuế VAT - giá có thể thay đổi mà không cần báo trước

LED ỚP TRẦN NHỰA CAO CẤP

- THÂN ĐÈN: NHỰA CAO CẤP
- ĐÈ ĐÈN: SẮT SƠN TĨNH ĐIỆN
- ĐIỆN ÁP: 220V~50Hz
- BÓNG LED: 130Lm/W
- CHỈ SỐ HOÀN MÀU: Ra ≥ 80

Ứng dụng: Phòng khách, Phòng ngủ, Phòng ăn, Nhà hàng...

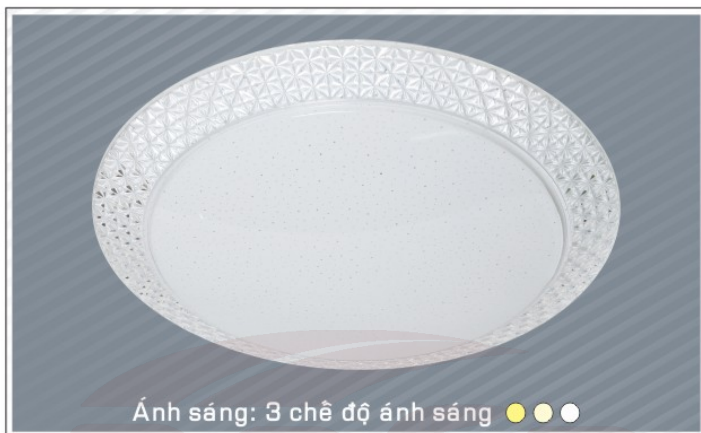

Ánh sáng: 3 chế độ ánh sáng ●●●

AFC 056

22W (Ø 400 x H70) 861.000
36W (Ø 500 x H90) 1.176.000

Thân đèn: Nhựa cao cấp
Đè đèn: Sắt sơn tĩnh điện
Điện áp: 220V~50Hz
Bóng LED: 130Lm/W
Chỉ số hoàn màu: Ra ≥ 80
Thi công: Lắp nổi



Ánh sáng: 3 chế độ ánh sáng ●●●

AFC 058

36W (Ø 500 x H60) 1.176.000

Thân đèn: Nhựa cao cấp
Đè đèn: Sắt sơn tĩnh điện
Điện áp: 220V~50Hz
Bóng LED: 130Lm/W
Chỉ số hoàn màu: Ra ≥ 80
Thi công: Lắp nổi

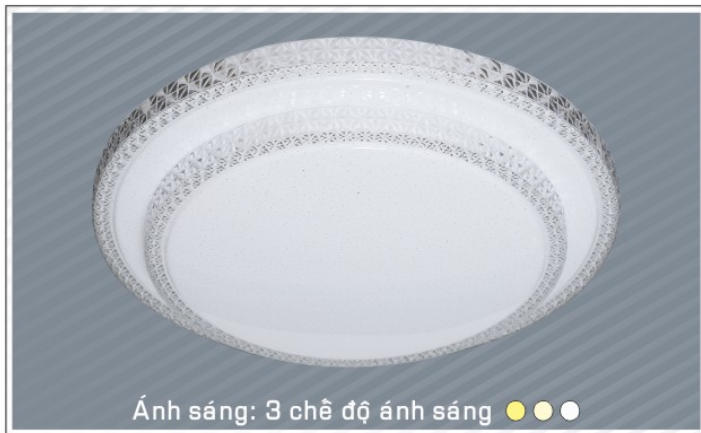

Ánh sáng: 3 chế độ ánh sáng ●●●

AFC 057

36W (Ø 490 x H95) 1.176.000

Thân đèn: Nhựa cao cấp
Đè đèn: Sắt sơn tĩnh điện
Điện áp: 220V~50Hz
Bóng LED: 130Lm/W
Chỉ số hoàn màu: Ra ≥ 80
Thi công: Lắp nổi



Ánh sáng: 3 chế độ ánh sáng ●●●

AFC 059 22W (Ø400 x H70) 851.000
36W (Ø500 x H90) 1.136.000



Ánh sáng: 3 chế độ ánh sáng ●●●

AFC 060 22W (Ø400 x H70) 861.000
36W (Ø500 x H90) 1.176.000

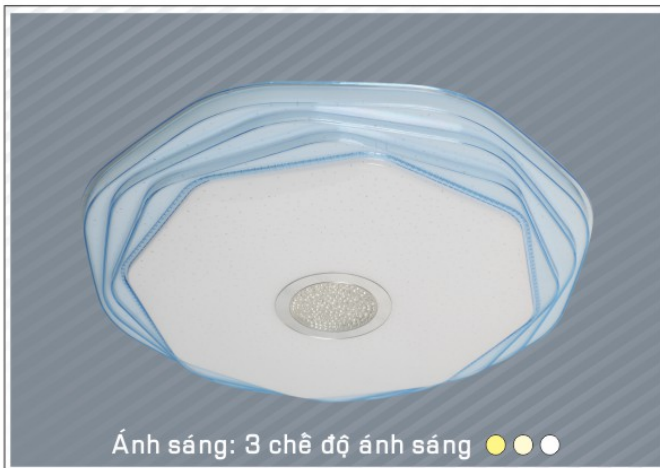

Ánh sáng: 3 chế độ ánh sáng ●●●

AFC 061 22W (Ø400 x H70) 861.000
36W (Ø500 x H90) 1.176.000



Ánh sáng: 3 chế độ ánh sáng ●●●

AFC 062 22W (Ø400 x H70) 851.000
36W (Ø500 x H90) 1.136.000





ánh sáng: 3000K 4000K 6000K

RNC 01 LED 6W - DC 48V
L113 x W22 x H105
496.000

Thân đèn: Hợp kim nhôm cao cấp
Điện áp: DC 48V
Bóng LED: Chips OSRAM
Lumen: 90Lm/W
Chỉ số hoàn màu: Ra 90
Góc chiếu: 24°



ánh sáng: 3000K 4000K 6000K

RNC 01 LED 12W - DC 48V
L220 x W22 x H105
667.000

Thân đèn: Hợp kim nhôm cao cấp
Điện áp: DC 48V
Bóng LED: Chips OSRAM
Lumen: 90Lm/W
Chỉ số hoàn màu: Ra 90
Góc chiếu: 24°



ánh sáng: 3000K 4000K 6000K

RNC 02 LED 6W - DC 48V L112 x W22 x H44 **252.000**
RNC 02 LED 12W - DC 48V L222 x W22 x H44 **398.000**
RNC 02 LED 18W - DC 48V L327 x W22 x H44 **498.000**

Thân đèn: Hợp kim nhôm cao cấp
Điện áp: DC 48V
Bóng LED: Chips OSRAM
Lumen: 90Lm/W
Chỉ số hoàn màu: Ra 90
Góc chiếu: 24°



ánh sáng: 3000K 4000K 6000K

RNC 03 LED 12W - DC 48V L303 x W22 x H44 **299.000**
RNC 03 LED 20W - DC 48V L600 x W22 x H44 **468.000**

Thân đèn: Hợp kim nhôm cao cấp
Điện áp: DC 48V
Bóng LED: Chips OSRAM
Lumen: 90Lm/W
Chỉ số hoàn màu: Ra 90
Góc chiếu: 120°

ĐÈN RAY LED NAM CHÂM CAO CẤP

THÔNG TIN KỸ THUẬT:

- THÂN ĐÈN: HỢP KIM NHÔM CAO CẤP
- ĐIỆN ÁP: DC 48V
- BÓNG LED: CHIPS OSRAM
- LUMEN: 90Lm/W
- CHỈ SỐ HOÀN MÀU: Ra 90



ĐÈN LED CHIẾU SÁNG CAO CẤP
"CHẤT LƯỢNG LÀM NÊN THƯƠNG HIỆU"



ĐÈN RAY LED NAM CHÂM CAO CẤP HIGH QUALITY

- THIẾT KẾ HIỆN ĐẠI
- DỄ LẮP RÁP - AN TOÀN
- HIỆU QUẢ ỨNG DỤNG CAO



RNC 04 LED 7W - DC 48V

519.000

RNC 04 LED 12W - DC 48V

534.000

RNC 04 LED 24W - DC 48V

798.000

Thân đèn: Hợp kim nhôm cao cấp
Điện áp: DC 48V
Bóng LED: Chips OSRAM
Lumen: 90Lm/W
Chỉ số hoàn màu: Ra 90
Góc chiếu: 24°

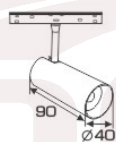

Thân đèn: Hợp kim nhôm cao cấp
Điện áp: DC 48V
Bóng LED: Chips OSRAM
Lumen: 90Lm/W
Chỉ số hoàn màu: Ra 90
Góc chiếu: 24°

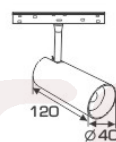

Thân đèn: Hợp kim nhôm cao cấp
Điện áp: DC 48V
Bóng LED: Chips OSRAM
Lumen: 90Lm/W
Chỉ số hoàn màu: Ra 90
Góc chiếu: 24°

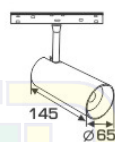

ĐẦU NỔI THẲNG - DC 48V
124.000



ĐẦU NỔI GÓC - DC 48V
134.000

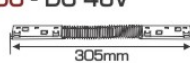

NỘI GÓC L (Âm)
228.000

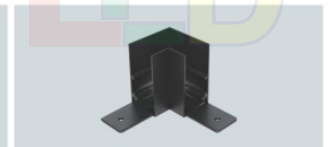

NỘI GÓC L (Nổi)
228.000



BỘ NGUỒN ÂM DC 48V - 100W
632.000



THANH RAY LẮP ÂM

1m 434.000
1m5 651.000
2m 868.000



BỘ NGUỒN ÂM DC 48V - 200W
912.000

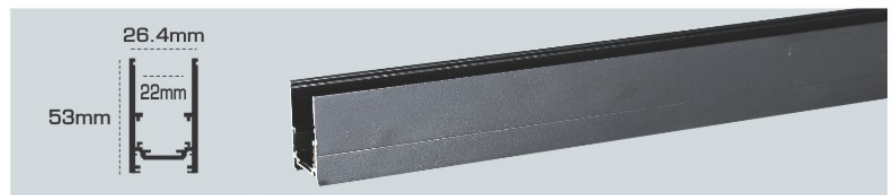
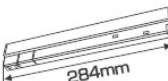

THANH RAY LẮP NỔI

1m 434.000
1m5 651.000
2m 868.000



Sản phẩm trên đã bao gồm bóng LED và Driver - IC
Giá trên chưa bao gồm thuế VAT - giá có thể thay đổi mà không cần báo trước

THÔNG TIN KỸ THUẬT:

- THÂN ĐÈN: HỢP KIM NHÔM CAO CẤP
- ĐIỆN ÁP: DC 48V
- BÓNG LED: CHIPS OSRAM
- LUMEN: 90Lm/W
- CHỈ SỐ HOÀN MÀU: Ra 90



ĐÈN LED RAY NỔI SIÊU MỎNG NAM CHÂM CAO CẤP

THIẾT KẾ HIỆN ĐẠI - DỄ LẮP RÁP - AN TOÀN - HIỆU QUẢ ỨNG DỤNG CAO



RN 021 LED 6W - DC 48V 434.000

L128 x W34 x H58
Thân đèn: Hợp kim nhôm cao cấp
Điện áp: DC 48V
Bóng LED: Chips OSRAM
Lumen: 90Lm/W
Chỉ số hoàn màu: Ra 90
Góc chiếu: 24°

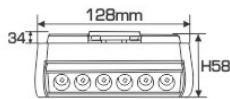

RN 021 LED 12W - DC 48V 668.000

L238 x W34 x H58
Thân đèn: Hợp kim nhôm cao cấp
Điện áp: DC 48V
Bóng LED: Chips OSRAM
Lumen: 90Lm/W
Chỉ số hoàn màu: Ra 90
Góc chiếu: 24°

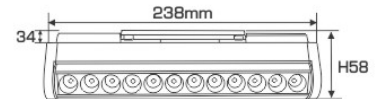

RN 022 LED 5W - DC 48V 453.000

L141 x W34 x H36
Thân đèn: Hợp kim nhôm cao cấp
Điện áp: DC 48V
Bóng LED: Chips OSRAM
Lumen: 90Lm/W
Chỉ số hoàn màu: Ra 90
Góc chiếu: 24°

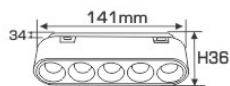

RN 022 LED 10W - DC 48V 634.000

L274 x W34 x H36
Thân đèn: Hợp kim nhôm cao cấp
Điện áp: DC 48V
Bóng LED: Chips OSRAM
Lumen: 90Lm/W
Chỉ số hoàn màu: Ra 90
Góc chiếu: 24°

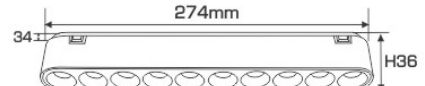

RN 023 LED 6W - DC 48V 419.000

L141 x W34 x H36
Thân đèn: Hợp kim nhôm cao cấp
Điện áp: DC 48V
Bóng LED: Chips OSRAM
Lumen: 90Lm/W
Chỉ số hoàn màu: Ra 90
Góc chiếu: 120°

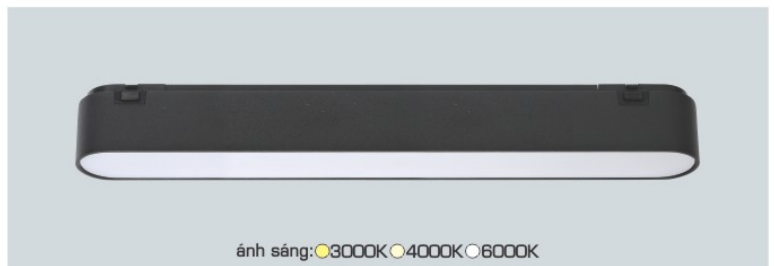
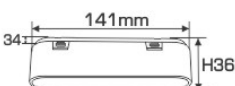

RN 023 LED 12W - DC 48V 586.000

L274 x W34 x H36
Thân đèn: Hợp kim nhôm cao cấp
Điện áp: DC 48V
Bóng LED: Chips OSRAM
Lumen: 90Lm/W
Chỉ số hoàn màu: Ra 90
Góc chiếu: 120°



ĐÈN LED RAY NỔ SIÊU MỎNG NAM CHÂM CAO CẤP HIGH QUALITY



anfaco® LED
ISO 9001:2015

ĐÈN LED CHIẾU SÁNG CAO CẤP
"CHẤT LƯỢNG LÀM NÊN THƯƠNG HIỆU"



RN 025 LED 10W - DC 48V
583.000

Thân đèn: Hợp kim nhôm cao cấp
Điện áp: DC 48V
Bóng LED: Chips OSRAM
Lumen: 90Lm/W
Chỉ số hoàn màu: Ra 90
Góc chiếu: 24°

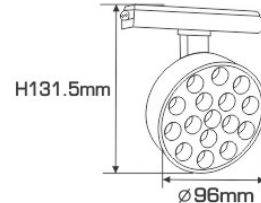

RN 024 LED 7W - DC 48V
619.000

Thân đèn: Hợp kim nhôm cao cấp
Điện áp: DC 48V
Bóng LED: Chips OSRAM
Lumen: 90Lm/W
Chỉ số hoàn màu: Ra 90
Góc chiếu: 24°

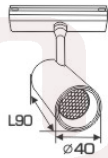

RN 024 LED 12W - DC 48V
682.000

Thân đèn: Hợp kim nhôm cao cấp
Điện áp: DC 48V
Bóng LED: Chips OSRAM
Lumen: 90Lm/W
Chỉ số hoàn màu: Ra 90
Góc chiếu: 24°

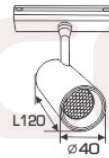

RN 024 LED 20W - DC 48V
834.000

Thân đèn: Hợp kim nhôm cao cấp
Điện áp: DC 48V
Bóng LED: Chips OSRAM
Lumen: 90Lm/W
Chỉ số hoàn màu: Ra 90
Góc chiếu: 24°

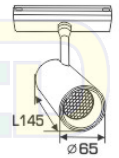

NỒI THẲNG RAY NỔ RN - DC 48V
95.000

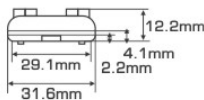

NỒI GÓC RAY NỔ RN - DC 48V
186.000

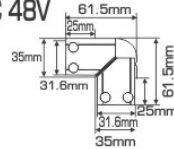

NỒI GÓC L RAY NỔ RN - DC 48V
186.000

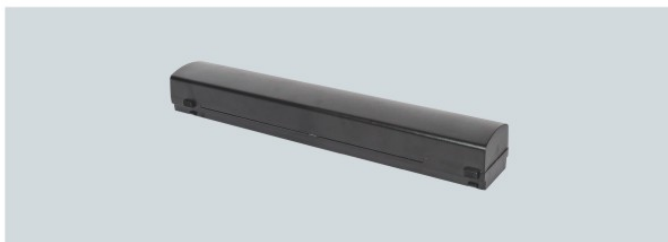
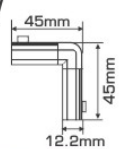

BỘ NGUỒN NỐI
L263 x W33 x H25
DC 48V - 100W **634.000**
DC 48V - 200W **920.000**



RAY NỔ SIÊU MỎNG
1m **286.000**
1m5 **429.000**
2m **572.000**

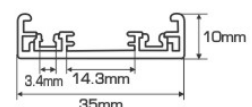

Sản phẩm trên đã bao gồm bóng LED và Driver - IC
Giá trên chưa bao gồm thuế VAT - giá có thể thay đổi mà không cần báo trước



THANH NHÔM LED ÂM VIỀN

LẮP ĐẶT ÂM TRẦN - ÂM TƯỜNG - KHÔNG THẤY VIỀN - SỬ DỤNG DÂY LED DÁN 24V

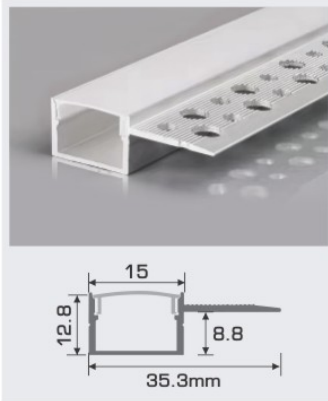

A15 - 1 T
W35.3 x H12.8mm
1.5m **204.000**
Nhôm định hình + Chụp nhựa PC

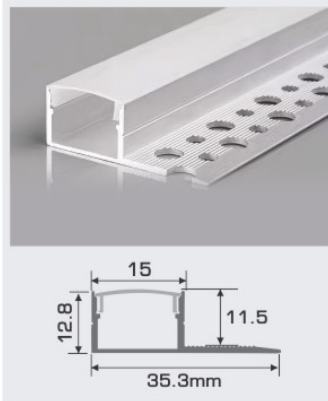

A15 - 1 D
W35.3 x H12.8mm
1.5m **204.000**
Nhôm định hình + Chụp nhựa PC

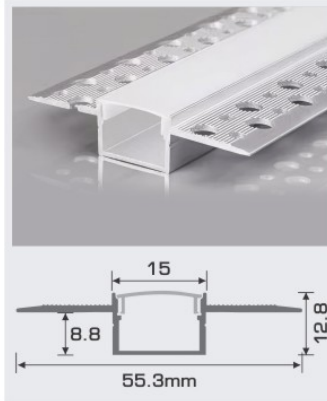

A15 - 2 T
W55.3 x H12.8mm
1.5m **234.000**
Nhôm định hình + Chụp nhựa PC

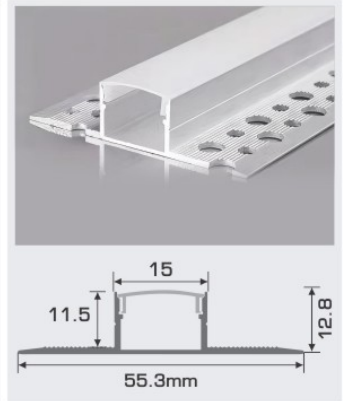

A15 - 2 D
W55.3 x H12.8mm
1.5m **234.000**
Nhôm định hình + Chụp nhựa PC

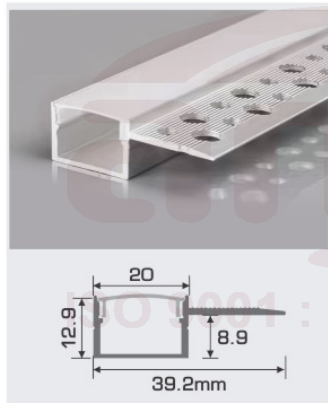

A20 - 1 T
W39.2 x H12.9mm
1.5m **234.000**
Nhôm định hình + Chụp nhựa PC

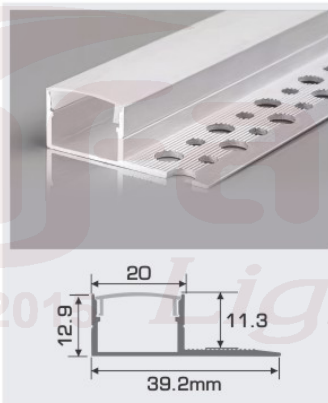

A20 - 1 D
W39.2 x H12.9mm
1.5m **234.000**
Nhôm định hình + Chụp nhựa PC



A20 - 2 T
W59.3 x H12.9mm
1.5m **264.000**
Nhôm định hình + Chụp nhựa PC

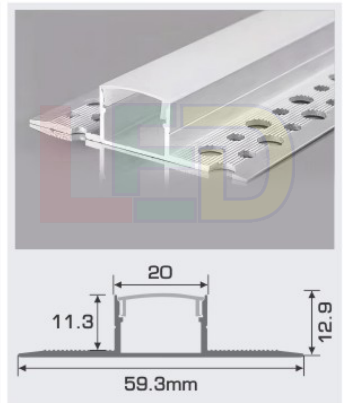

A20 - 2 D
W59.3 x H12.9mm
1.5m **264.000**
Nhôm định hình + Chụp nhựa PC



NGUỒN DC 24V

100W	L142 x W49 x H29	388.000
200W	L182 x W49 x H29	568.000
300W	L197 x W49 x H29	663.000
400W	L241 x W49 x H29	713.000



DÂY LED DÁN 24V-12W/m

Cuộn 5m - 60W	598.000
Cuộn 10m - 120W	1.196.000

Điện áp: DC 24V
Bóng LED: OSRAM 2835
Công suất: 12W/1m (120 bóng x 0.2W)
Lumen: 110Lm/W
Chỉ số hoàn màu: Ra 90
Chiều rộng vĩ mạch: 8mm



CÁCH THI CÔNG THANH NHÔM

A15-2 D

A15-2 T

THANH NHÔM LED UỐN CONG ÂM VIÊN

LẮP ĐẶT ÂM TRẦN - ÂM TƯỜNG - KHÔNG THẤY VIÊN - SỬ DỤNG DÂY LED DÁN 24V

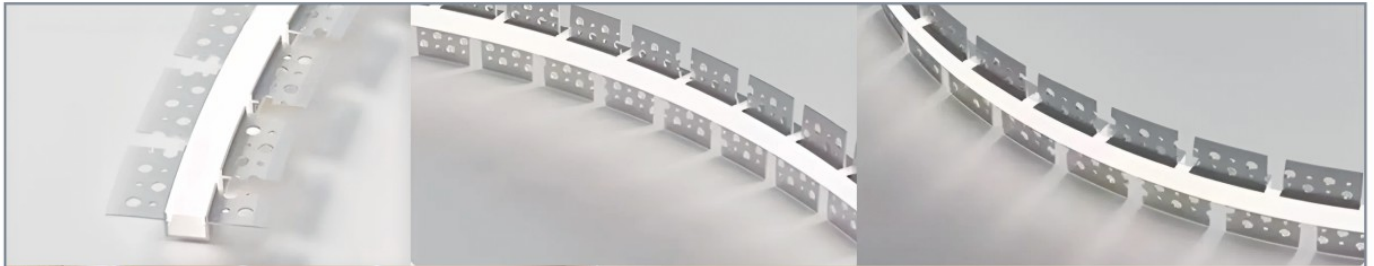

B15 - 1 T
W35.3 x H12.8mm
1.5m **324.000**
Nhôm định hình + Chụp nhựa Dẻo

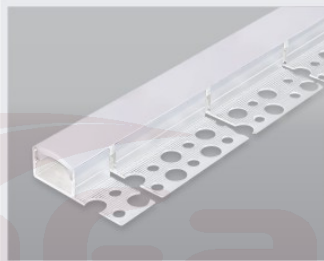

B15 - 1 D
W35.3 x H12.8mm
1.5m **324.000**
Nhôm định hình + Chụp nhựa Dẻo



B15 - 2 T
W55.3 x H12.8mm
1.5m **354.000**
Nhôm định hình + Chụp nhựa Dẻo



B15 - 2 D
W55.3 x H12.8mm
1.5m **354.000**
Nhôm định hình + Chụp nhựa Dẻo



B20 - 1 T
W39.2 x H12.9mm
1.5m **354.000**
Nhôm định hình + Chụp nhựa Dẻo

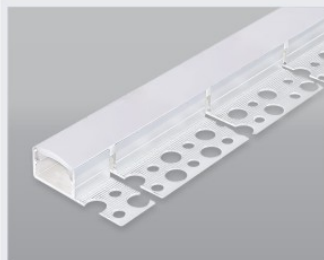

B20 - 1 D
W39.2 x H12.9mm
1.5m **354.000**
Nhôm định hình + Chụp nhựa Dẻo



B20 - 2 T
W59.3 x H12.9mm
1.5m **384.000**
Nhôm định hình + Chụp nhựa Dẻo



B20 - 2 D
W59.3 x H12.9mm
1.5m **384.000**
Nhôm định hình + Chụp nhựa Dẻo





Model	Công suất (W)	Lumen (Lm)	Chỉ Số Hoàn Màu	Ánh Sáng (Light colors)	Dài (mm)	Rộng (mm)	Cao (mm)	Giá (vnđ)
T8 LED - 0.6m	14W	140Lm/W	Ra 90	●3200K ○6500K	680	45	37	425.000
T8 LED - 1.2m	28W	140Lm/W	Ra 90	●3200K ○6500K	1280	45	37	745.000



ánh sáng: ●4200K ●6500K

ĐÈN PANEL LED
AFC 669A LED 40W
1.828.000

Thân đèn: Hợp kim nhôm cao cấp
Điện áp: 90V - 265V~50Hz
Bóng LED chất lượng cao: 150Lm/W
Chỉ số hoàn màu: Ra 90
Tâm phản quang nhựa PPMA dẫn sáng tốt.
Driver cách ly an toàn điện - độ bền cao.
Lắp đặt: Trần thả
Ứng dụng:
Văn phòng, Siêu thị, Nhà hàng, Phòng hội thảo,...

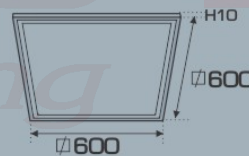

ánh sáng: ●4200K ●6500K

ĐÈN PANEL LED
AFC 669 LED 48W
2.568.000

Thân đèn: Hợp kim nhôm cao cấp
Điện áp: 90V - 265V~50Hz
Bóng LED chất lượng cao: 150Lm/W
Chỉ số hoàn màu: Ra 90
Tâm phản quang nhựa PPMA dẫn sáng tốt.
Driver cách ly an toàn điện - độ bền cao.
Lắp đặt: Âm trần hoặc Trần thả
Ứng dụng:
Văn phòng, Siêu thị, Nhà hàng, Phòng hội thảo,...

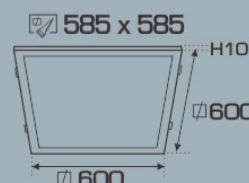

ĐÈN PHA LED TIÊU ĐIỂM CAO CẤP

THÔNG TIN KỸ THUẬT:

- THÂN ĐÈN: HỢP KIM NHÔM CAO CẤP
- DRIVER CÁCH LY AN TOÀN ĐIỆN - ĐỘ BỀN CAO
- ĐIỆN ÁP: 90V - 265V~50Hz
- BÓNG LED: COB Chips Bridgelux
- LUMEN: 150Lm/W
- CHỈ SỐ HOÀN MÀU: Ra 90
- TUỔI THỌ: 30.000h



anfaco® LED
ISO 9001:2015

ĐÈN LED CHIẾU SÁNG CAO CẤP
"CHẤT LƯỢNG LÀM NÊN THƯƠNG HIỆU"



AFC 819 LED 12W ĐÈ NGỒI
749.000

Bóng LED: COB Chips Bridgelux
Lumen: 150Lm/W
Chỉ số hoàn màu: Ra 90
Điện áp: 90V - 265V~50Hz
Thân đèn: Hợp kim nhôm
Góc chiếu: 36°
Lắp đặt: Lắp nổi

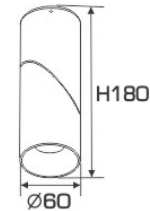

AFC 816 T LED 7W ĐÈ NGỒI
552.000

Bóng LED: COB Chips Bridgelux
Lumen: 150Lm/W
Chỉ số hoàn màu: Ra 90
Điện áp: 90V - 265V~50Hz
Thân đèn: Hợp kim nhôm
Góc chiếu: 24°

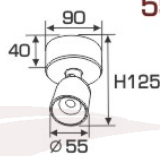

AFC 816 D LED 7W ĐÈ NGỒI
552.000

Bóng LED: COB Chips Bridgelux
Lumen: 150Lm/W
Chỉ số hoàn màu: Ra 90
Điện áp: 90V - 265V~50Hz
Thân đèn: Hợp kim nhôm
Góc chiếu: 24°

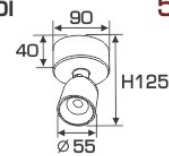

AFC 818 T/2 LED 7W ĐÈ NGỒI
1.136.000

Bóng LED: COB Chips Bridgelux
Lumen: 150Lm/W
Chỉ số hoàn màu: Ra 90
Điện áp: 90V - 265V~50Hz
Thân đèn: Hợp kim nhôm
Góc chiếu: 24°

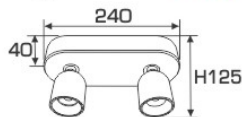

AFC 818 D/2 LED 7W ĐÈ NGỒI
1.136.000

Bóng LED: COB Chips Bridgelux
Lumen: 150Lm/W
Chỉ số hoàn màu: Ra 90
Điện áp: 90V - 265V~50Hz
Thân đèn: Hợp kim nhôm
Góc chiếu: 24°

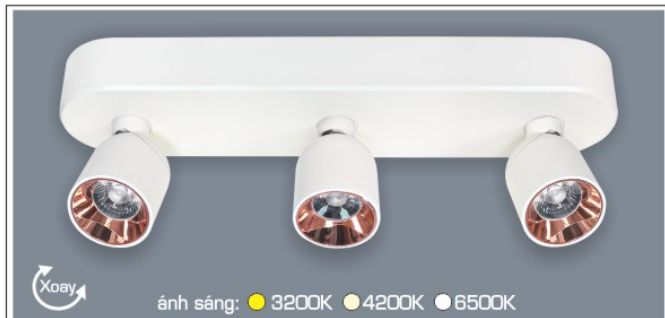
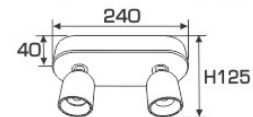

AFC 818 T/3 LED 7W ĐÈ NGỒI
1.732.000

Bóng LED: COB Chips Bridgelux
Lumen: 150Lm/W
Chỉ số hoàn màu: Ra 90
Điện áp: 90V - 265V~50Hz
Thân đèn: Hợp kim nhôm
Góc chiếu: 24°

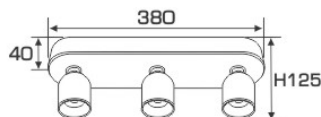

AFC 818 D/3 LED 7W ĐÈ NGỒI
1.732.000

Bóng LED: COB Chips Bridgelux
Lumen: 150Lm/W
Chỉ số hoàn màu: Ra 90
Điện áp: 90V - 265V~50Hz
Thân đèn: Hợp kim nhôm
Góc chiếu: 24°

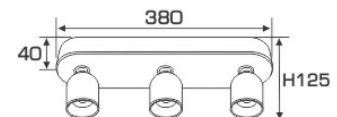

Sản phẩm trên đã bao gồm bóng LED và Driver - IC
Giá trên chưa bao gồm thuế VAT - giá có thể thay đổi mà không cần báo trước



ĐÈN PHA LED TIÊU ĐIỂM CAO CẤP

THÔNG TIN KỸ THUẬT:

- THÂN ĐÈN: HỢP KIM NHÔM CAO CẤP
- ĐIỆN ÁP: 90V - 265V-50Hz
- BÓNG LED: COB Chips Bridgelux
- LUMEN: 150Lm/W
- CHỈ SỐ HOÀN MÀU: Ra 90



AFC 908 T
ánh sáng: ●3200K ●4200K ●6500K

AFC 908 D
ánh sáng: ●3200K ●4200K ●6500K

AFC 908 LED 9W
475.000

Thông tin kỹ thuật:

- Bóng LED: COB Chips Bridgelux
- Lumen: 150Lm/W
- Chỉ số hoàn màu: Ra 90
- Điện áp: 90V - 265V-50Hz
- Thân đèn: Hợp kim nhôm cao cấp
- Góc chiếu: 24°
- Lắp đặt: Thanh ray

Ứng dụng: Phòng trưng bày, Showroom, Shop fashion, Trung tâm thương mại...

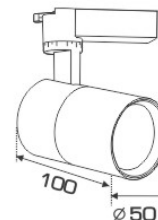

AFC 908 T
ánh sáng: ●3200K ●4200K ●6500K

AFC 908 D
ánh sáng: ●3200K ●4200K ●6500K

AFC 908 LED 15W
586.000

Thông tin kỹ thuật:

- Bóng LED: COB Chips Bridgelux
- Lumen: 150Lm/W
- Chỉ số hoàn màu: Ra 90
- Điện áp: 90V - 265V-50Hz
- Thân đèn: Hợp kim nhôm cao cấp
- Góc chiếu: 24°
- Lắp đặt: Thanh ray

Ứng dụng: Phòng trưng bày, Showroom, Shop fashion, Trung tâm thương mại...

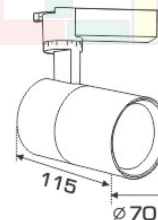

AFC 908 T
ánh sáng: ●3200K ●4200K ●6500K

AFC 908 D
ánh sáng: ●3200K ●4200K ●6500K

AFC 908 LED 20W
728.000

Thông tin kỹ thuật:

- Bóng LED: COB Chips Bridgelux
- Lumen: 150Lm/W
- Chỉ số hoàn màu: Ra 90
- Điện áp: 90V - 265V-50Hz
- Thân đèn: Hợp kim nhôm cao cấp
- Góc chiếu: 24°
- Lắp đặt: Thanh ray

Ứng dụng: Phòng trưng bày, Showroom, Shop fashion, Trung tâm thương mại...

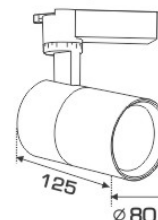



AFC 856 T LED 7W

Bóng LED: COB Chips Bridgelux
Lumen: 150Lm/W
Chỉ số hoàn màu: Ra 90
Điện áp: 90V - 265V~50Hz
Thân đèn: Hợp kim nhôm cao cấp
Góc chiếu: 36°
Lắp đặt: Lắp nổi

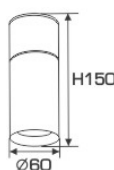

552.000



AFC 856 D LED 7W

Bóng LED: COB Chips Bridgelux
Lumen: 150Lm/W
Chỉ số hoàn màu: Ra 90
Điện áp: 90V - 265V~50Hz
Thân đèn: Hợp kim nhôm cao cấp
Góc chiếu: 36°
Lắp đặt: Lắp nổi

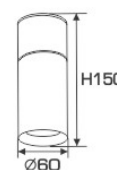

552.000



AFC 866 T

AFC 866 D

ánh sáng: ●3200K ●4200K ●6500K



AFC 866 T

AFC 866 D

ánh sáng: ●3200K ●4200K ●6500K



AFC 866 LED 7W Đè Ngồi

Bóng LED: COB Chips Bridgelux
Lumen: 150Lm/W
Chỉ số hoàn màu: Ra 90
Điện áp: 90V - 265V~50Hz
Thân đèn: Hợp kim nhôm cao cấp
Góc chiếu: 24°
Lắp đặt: Đè ngồi

498.000

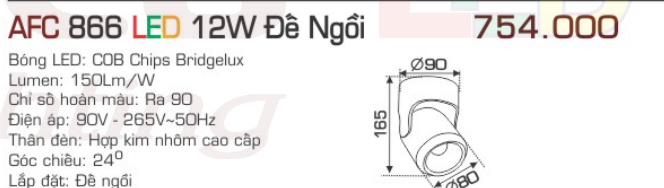

AFC 866 LED 12W Đè Ngồi

Bóng LED: COB Chips Bridgelux
Lumen: 150Lm/W
Chỉ số hoàn màu: Ra 90
Điện áp: 90V - 265V~50Hz
Thân đèn: Hợp kim nhôm cao cấp
Góc chiếu: 24°
Lắp đặt: Đè ngồi

754.000



AFC 900 T

AFC 900 D

ánh sáng: ●3200K ●4200K ●6500K



AFC 900 T

AFC 900 D

ánh sáng: ●3200K ●4200K ●6500K

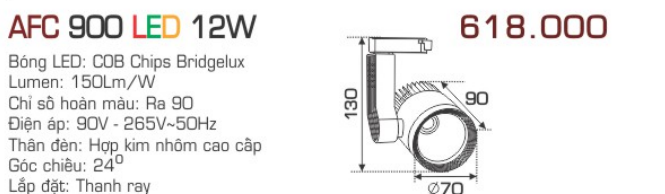

AFC 900 LED 12W

Bóng LED: COB Chips Bridgelux
Lumen: 150Lm/W
Chỉ số hoàn màu: Ra 90
Điện áp: 90V - 265V~50Hz
Thân đèn: Hợp kim nhôm cao cấp
Góc chiếu: 24°
Lắp đặt: Thanh ray

618.000

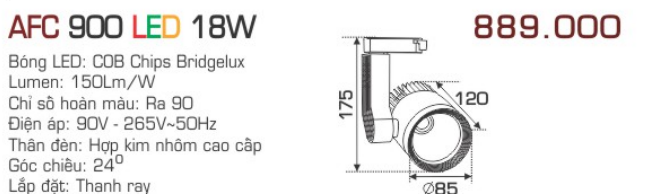

AFC 900 LED 18W

Bóng LED: COB Chips Bridgelux
Lumen: 150Lm/W
Chỉ số hoàn màu: Ra 90
Điện áp: 90V - 265V~50Hz
Thân đèn: Hợp kim nhôm cao cấp
Góc chiếu: 24°
Lắp đặt: Thanh ray

889.000



Sản phẩm trên đã bao gồm bóng LED và Driver - IC
Giá trên chưa bao gồm thuế VAT - giá có thể thay đổi mà không cần báo trước

ĐÈN LED CHIẾU SÁNG CAO CẤP
"CHẤT LƯỢNG LÀM NÊN THƯƠNG HIỆU"



ĐÈN PHA LED TIÊU ĐIỂM CAO CẤP
SPOTLIGHT HIGH QUALITY LED



AFC 888 T - Đè Ray
ánh sáng: ●3200K ●4200K ●6500K



AFC 888 D - Đè Ray
ánh sáng: ●3200K ●4200K ●6500K

AFC 888 LED 7W - ĐÈ RAY
568.000

Thông tin kỹ thuật:
Bóng LED: Chips Bridgelux
Lumen: 150Lm/W
Chỉ số hoàn màu: Ra ≥ 70
Điện áp: 90V - 265V-50Hz
Thân đèn: Hợp kim nhôm cao cấp
Góc chiếu: 30°
Lắp đặt: Thanh ray
Ứng dụng: Phòng trưng bày, Showroom,
Shop fashion, Trung tâm thương mại...

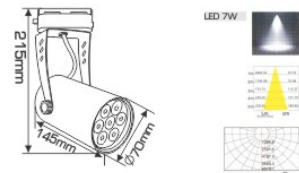



AFC 888 T - Đè Ray
ánh sáng: ●3200K ●4200K ●6500K



AFC 888 D - Đè Ray
ánh sáng: ●3200K ●4200K ●6500K

AFC 888 LED 12W - ĐÈ RAY
778.000

Thông tin kỹ thuật:
Bóng LED: Chips Bridgelux
Lumen: 150Lm/W
Chỉ số hoàn màu: Ra ≥ 70
Điện áp: 90V - 265V-50Hz
Thân đèn: Hợp kim nhôm cao cấp
Góc chiếu: 30°
Lắp đặt: Thanh ray
Ứng dụng: Phòng trưng bày, Showroom,
Shop fashion, Trung tâm thương mại...

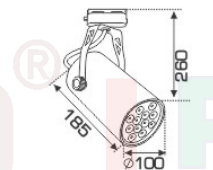



AFC 907 T
ánh sáng: ●3200K ●4200K ●6500K



AFC 907 D
ánh sáng: ●3200K ●4200K ●6500K

AFC 907 LED 12W
673.000

Thông tin kỹ thuật:
Bóng LED: COB Chips Bridgelux
Lumen: 150Lm/W
Chỉ số hoàn màu: Ra 90
Điện áp: 90V - 265V-50Hz
Thân đèn: Hợp kim nhôm cao cấp
Góc chiếu: 24°
Lắp đặt: Thanh ray
Ứng dụng: Phòng trưng bày, Showroom,
Shop fashion, Trung tâm thương mại...

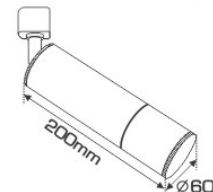

THANH RAY

THANH ĐEN
THANH TRẮNG
1m : 242.000
1m5 : 362.000

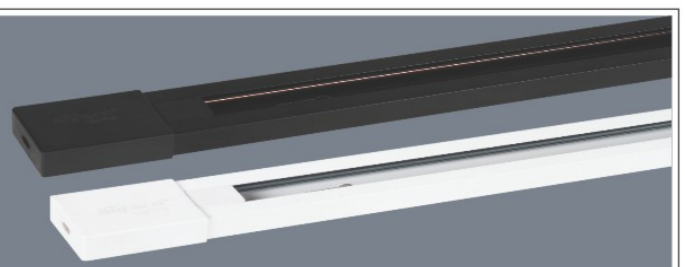



ĐÈN LED CHIẾU SÁNG CAO CẤP
"CHẤT LƯỢNG LÀM NÊN THƯƠNG HIỆU"



AFC 862 LED 20W
870.000

Bóng LED: COB Chips Bridgelux
Lumen: 150Lm/W
Chỉ số hoàn màu: Ra 90
Điện áp: 90V - 265V-50Hz
Thân đèn: Hợp kim nhôm cao cấp
Góc chiếu: 36°
Lắp đặt: Thanh ray

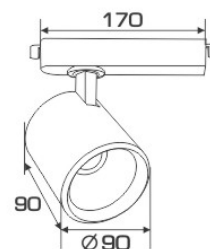

AFC 862 T

ánh sáng: ●3200K ●4200K ●6500K

AFC 862 D

ánh sáng: ●3200K ●4200K ●6500K



AFC 865 LED 30W
1.231.000

Thông tin kỹ thuật:
Bóng LED: COB Chips Bridgelux
Lumen: 150Lm/W
Chỉ số hoàn màu: Ra 90
Điện áp: 90V - 265V-50Hz
Thân đèn: Hợp kim nhôm cao cấp
Góc chiếu: 30°
Lắp đặt: Thanh ray

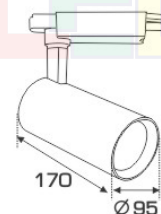

AFC 865 T

ánh sáng: ●3200K ●4200K

AFC 865 D

ánh sáng: ●3200K ●4200K



AFC 864 LED 30W
1.231.000

Thông tin kỹ thuật:
Bóng LED: COB Chips Bridgelux
Lumen: 150Lm/W
Chỉ số hoàn màu: Ra 90
Điện áp: 90V - 265V-50Hz
Thân đèn: Hợp kim nhôm cao cấp
Góc chiếu: 24°
Lắp đặt: Thanh ray

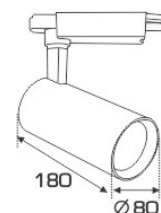

AFC 864 T

ánh sáng: ●3200K ●4200K

AFC 864 D

ánh sáng: ●3200K ●4200K



Sản phẩm trên đã bao gồm bóng LED và Driver - IC
Giá trên chưa bao gồm thuế VAT - giá có thể thay đổi mà không cần báo trước

ĐÈN LED CHIẾU SÁNG CAO CẤP
"CHẤT LƯỢNG LÀM NÊN THƯƠNG HIỆU"

ĐÈN PHA LED 005

THÔNG TIN KỸ THUẬT:

- THÂN ĐÈN: HỘP KIM NHÔM CAO CẤP
- KÍNH ĐÈN: KÍNH CƯỜNG LỰC
- ĐIỆN ÁP: 90V - 265V~50Hz
- BÓNG LED: Chips Bridgelux
- LUMEN: 130Lm/W
- CHỈ SỐ HOÀN MÀU: Ra ≥ 80
- GÓC CHIẾU: 120°
- CẤP BẢO VỆ: IP66



Ứng dụng: Pha bảng hiệu,
Pha công trường, Công viên...



PHA LED 005 - 10W ●○

468.000

Kích thước: 110 x 130 x H47mm

Thân đèn: Hộp kim nhôm cao cấp
Kính đèn: Kính cường lực
Điện áp: 90V - 265V~50Hz
Bóng LED: COB Chips Bridgelux
Lumen: 130Lm/W
Chỉ số hoàn màu: Ra ≥ 80
Góc chiếu: 120°
Cấp bảo vệ: IP66

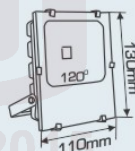

PHA LED 005 - 20W ●○

728.000

Kích thước: 155 x 180 x H59mm

Thân đèn: Hộp kim nhôm cao cấp
Kính đèn: Kính cường lực
Điện áp: 90V - 265V~50Hz
Bóng LED: COB Chips Bridgelux
Lumen: 130Lm/W
Chỉ số hoàn màu: Ra ≥ 80
Góc chiếu: 120°
Cấp bảo vệ: IP66

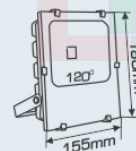

PHA LED 005 - 30W ●○

933.000

Kích thước: 170 x 197 x H57mm

Thân đèn: Hộp kim nhôm cao cấp
Kính đèn: Kính cường lực
Điện áp: 90V - 265V~50Hz
Bóng LED: COB Chips Bridgelux
Lumen: 130Lm/W
Chỉ số hoàn màu: Ra ≥ 80
Góc chiếu: 120°
Cấp bảo vệ: IP66

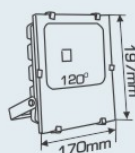

PHA LED 005 - 50W ●○

1.160.000

Kích thước: 210 x 240 x H60mm

Thân đèn: Hộp kim nhôm cao cấp
Kính đèn: Kính cường lực
Điện áp: 90V - 265V~50Hz
Bóng LED: COB Chips Bridgelux
Lumen: 130Lm/W
Chỉ số hoàn màu: Ra ≥ 80
Góc chiếu: 120°
Cấp bảo vệ: IP66

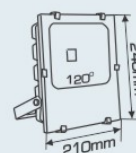

ĐÈN PHA LED 005
HEADLIGHT
HIGH QUALITY LED



ĐÈN LED CHIẾU SÁNG CAO CẤP
"CHẤT LƯỢNG LÀM NÊN THƯƠNG HIỆU"



PHA LED 005 - 100W ●○

2.230.000

Kích thước: 255 x 285 x H81mm

Thông tin kỹ thuật:

Thân đèn: Hợp kim nhôm cao cấp

Kính đèn: Kính cường lực

Điện áp: 90V - 265V~50Hz

Bóng LED: COB Chips Bridgelux

Lumen: 130Lm/W

Chỉ số hoàn màu: Ra ≥ 80

Góc chiếu: 120°

Cấp bảo vệ: IP66

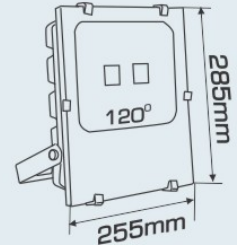

PHA LED 005 - 150W ●○

3.939.000

Kích thước: 362 x 290 x H85mm

Thông tin kỹ thuật:

Thân đèn: Hợp kim nhôm cao cấp

Kính đèn: Kính cường lực

Điện áp: 90V - 265V~50Hz

Bóng LED: COB Chips Bridgelux

Lumen: 130Lm/W

Chỉ số hoàn màu: Ra ≥ 80

Góc chiếu: 120°

Cấp bảo vệ: IP66

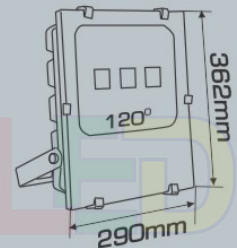

ISO 9001 : 2015

Lighting



PHA LED 005 - 200W ●○

5.318.000

Kích thước: 385 x 320 x H105mm

Thông tin kỹ thuật:

Thân đèn: Hợp kim nhôm cao cấp

Kính đèn: Kính cường lực

Điện áp: 90V - 265V~50Hz

Bóng LED: COB Chips Bridgelux

Lumen: 130Lm/W

Chỉ số hoàn màu: Ra ≥ 80

Góc chiếu: 120°

Cấp bảo vệ: IP66

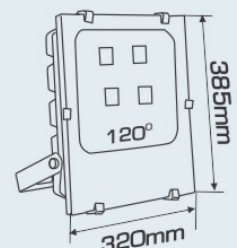

Sản phẩm trên đã bao gồm bóng LED và Driver - IC
Giá trên chưa bao gồm thuế VAT - giá có thể thay đổi mà không cần báo trước

ĐÈN LED CHIẾU SÁNG CAO CẤP
"CHẤT LƯỢNG LÀM NÊN THƯƠNG HIỆU"

ĐÈN LED PHA CAO CẤP

- Bóng LED: COB Chips Bridgelux
- Thân đèn: Hợp kim nhôm cao cấp
- Cấp bảo vệ: IP65

ỨNG DỤNG:
Pha toà nhà, Vách tường,
Công viên, Sân vườn,...



ảnh sáng: ●3200K●4200K●6500K

PHA CỘT 018 LED 3W 518.000

Bóng LED: COB Chips Bridgelux
Lumen: 150Lm/W
Chỉ số hoàn màu: Ra 90
Điện áp: 90V - 265V-50Hz
Thân đèn: Hợp kim nhôm cao cấp
Góc chiếu: 24°
Cấp bảo vệ: IP65



ảnh sáng: ●3200K●4200K●6500K

PHA CỘT 018 LED 7W 658.000

Bóng LED: COB Chips Bridgelux
Lumen: 150Lm/W
Chỉ số hoàn màu: Ra 90
Điện áp: 90V - 265V-50Hz
Thân đèn: Hợp kim nhôm cao cấp
Góc chiếu: 24°
Cấp bảo vệ: IP65



ảnh sáng: ●3200K●4200K●6500K

PHA CỘT 018 LED 10W 845.000

Bóng LED: COB Chips Bridgelux
Lumen: 150Lm/W
Chỉ số hoàn màu: Ra 90
Điện áp: 90V - 265V-50Hz
Thân đèn: Hợp kim nhôm cao cấp
Góc chiếu: 24°
Cấp bảo vệ: IP65



ảnh sáng: ●3200K●4200K●6500K

PHA CỘT 009 LED 3W 508.000
5W 535.000

Bóng LED: COB Chips Bridgelux
Lumen: 150Lm/W
Chỉ số hoàn màu: Ra 90
Điện áp: 90V - 265V-50Hz
Thân đèn: Hợp kim nhôm cao cấp
Góc chiếu: 24°
Cấp bảo vệ: IP65

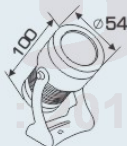

ảnh sáng: ●3200K●4200K●6500K

PHA CỘT 009 LED 7W 765.000

Bóng LED: COB Chips Bridgelux
Lumen: 150Lm/W
Chỉ số hoàn màu: Ra 90
Điện áp: 90V - 265V-50Hz
Thân đèn: Hợp kim nhôm cao cấp
Góc chiếu: 24°
Cấp bảo vệ: IP65

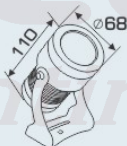

ảnh sáng: ●3200K●4200K●6500K

PHA CỘT 009 LED 10W 1.024.000

Bóng LED: COB Chips Bridgelux
Lumen: 150Lm/W
Chỉ số hoàn màu: Ra 90
Điện áp: 90V - 265V-50Hz
Thân đèn: Hợp kim nhôm cao cấp
Góc chiếu: 24°
Cấp bảo vệ: IP65



ảnh sáng: ●3200K●4200K●6500K

PHA CỘT 009 LED 15W 1.343.000

Bóng LED: COB Chips Bridgelux
Lumen: 150Lm/W
Chỉ số hoàn màu: Ra 90
Điện áp: 90V - 265V-50Hz
Thân đèn: Hợp kim nhôm cao cấp
Góc chiếu: 24°
Cấp bảo vệ: IP65

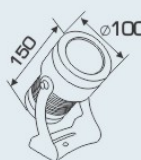

ảnh sáng: ●3200K●4200K●6500K

PHA CỘT 009 LED 20W 1.765.000

Bóng LED: COB Chips Bridgelux
Lumen: 150Lm/W
Chỉ số hoàn màu: Ra 90
Điện áp: 90V - 265V-50Hz
Thân đèn: Hợp kim nhôm cao cấp
Góc chiếu: 24°
Cấp bảo vệ: IP65

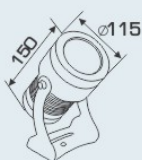

ảnh sáng: ●3200K●4200K●6500K

PHA CỘT 009 LED 30W 2.735.000

Bóng LED: COB Chips Bridgelux
Lumen: 150Lm/W
Chỉ số hoàn màu: Ra 90
Điện áp: 90V - 265V-50Hz
Thân đèn: Hợp kim nhôm cao cấp
Góc chiếu: 24°
Cấp bảo vệ: IP65





ánh sáng: ●3200K

PR 006 LED 6W
736.000

Bóng LED chất lượng cao
Góc chiếu: 5°

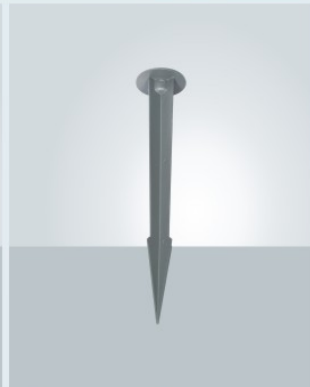
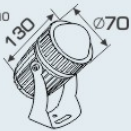

CÂY GHIM CỔ

XÂM - 160mm **47.000**
XÂM - 210mm **61.000**
XÂM - 260mm **98.000**
Thân cây ghim: Nhôm



ánh sáng: ●3200K ●4200K ●6500K

PHA CỘT 017 LED 7W
1.118.000

Bóng LED: COB Chips Bridgelux
Lumen: 150Lm/W
Chỉ số hoàn màu: Ra 90
Điện áp: 90V - 265V~50Hz
Thân đèn: Hợp kim nhôm cao cấp
Góc chiếu: 25°
Cấp bảo vệ: IP65



ánh sáng: ●3200K ●4200K ●6500K

PHA CỘT 017 LED 12W
1.493.000

Bóng LED: COB Chips Bridgelux
Lumen: 150Lm/W
Chỉ số hoàn màu: Ra 90
Điện áp: 90V - 265V~50Hz
Thân đèn: Hợp kim nhôm cao cấp
Góc chiếu: 25°
Cấp bảo vệ: IP65



PHA LED 008 - 30W
2.228.000

THÔNG TIN KỸ THUẬT:

Thân đèn: Hợp kim nhôm cao cấp
Điện áp: 90V - 265V~50Hz
Bóng LED: COB Chips Bridgelux (USA)
Lumen: 150Lm/W
Chỉ số hoàn màu: Ra 90
Góc chiếu: 25°
Ánh sáng: ●4200K
Cấp bảo vệ: IP65

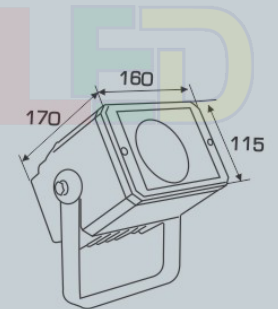

PHA LED 008 - 50W
2.902.000

THÔNG TIN KỸ THUẬT:

Thân đèn: Hợp kim nhôm cao cấp
Điện áp: 90V - 265V~50Hz
Bóng LED: COB Chips Bridgelux (USA)
Lumen: 150Lm/W
Chỉ số hoàn màu: Ra 90
Góc chiếu: 25°
Ánh sáng: ●4000K
Cấp bảo vệ: IP65

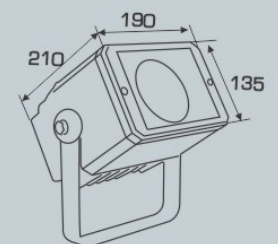

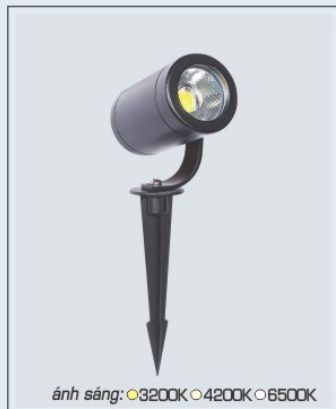

RC 06 LED 3W 519.000
Bóng LED: COB Chips Bridgelux
Lumen: 150Lm/W
Chỉ số hoàn màu: Ra 90
Điện áp: 90V - 265V-50Hz
Thân đèn: Hợp kim nhôm cao cấp
Góc chiếu: 18°
Cấp bảo vệ: IP65

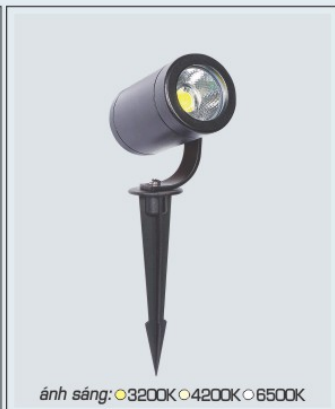

RC 06 LED 5W 534.000
Bóng LED: COB Chips Bridgelux
Lumen: 150Lm/W
Chỉ số hoàn màu: Ra 90
Điện áp: 90V - 265V-50Hz
Thân đèn: Hợp kim nhôm cao cấp
Góc chiếu: 18°
Cấp bảo vệ: IP65



RC 06 LED 7W 698.000
Bóng LED: COB Chips Bridgelux
Lumen: 150Lm/W
Chỉ số hoàn màu: Ra 90
Điện áp: 90V - 265V-50Hz
Thân đèn: Hợp kim nhôm cao cấp
Góc chiếu: 18°
Cấp bảo vệ: IP65



RC 06 LED 10W 743.000
Bóng LED: COB Chips Bridgelux
Lumen: 150Lm/W
Chỉ số hoàn màu: Ra 90
Điện áp: 90V - 265V-50Hz
Thân đèn: Hợp kim nhôm cao cấp
Góc chiếu: 24°
Cấp bảo vệ: IP65



RC 04 LED 3W 527.000
Bóng LED: COB Chips Bridgelux
Lumen: 150Lm/W
Chỉ số hoàn màu: Ra 90
Điện áp: 90V - 265V-50Hz
Thân đèn: Hợp kim nhôm cao cấp
Góc chiếu: 30°
Cấp bảo vệ: IP65



RC 04 LED 5W 585.000
Bóng LED: COB Chips Bridgelux
Lumen: 150Lm/W
Chỉ số hoàn màu: Ra 90
Điện áp: 90V - 265V-50Hz
Thân đèn: Hợp kim nhôm cao cấp
Góc chiếu: 30°
Cấp bảo vệ: IP65



RC 04 LED 9W 778.000
Bóng LED: COB Chips Bridgelux
Lumen: 150Lm/W
Chỉ số hoàn màu: Ra 90
Điện áp: 90V - 265V-50Hz
Thân đèn: Hợp kim nhôm cao cấp
Góc chiếu: 30°
Cấp bảo vệ: IP65



RC 04 LED 20W 1.618.000
Bóng LED: COB Chips Bridgelux
Lumen: 150Lm/W
Chỉ số hoàn màu: Ra 90
Điện áp: 90V - 265V-50Hz
Thân đèn: Hợp kim nhôm cao cấp
Góc chiếu: 30°
Cấp bảo vệ: IP65



GHIM CỎ LED 3W 453.000
Bóng LED: Chips Bridgelux
Lumen: 150Lm/W
Chỉ số hoàn màu: Ra ≥ 70
Điện áp: 90V - 265V-50Hz
Thân đèn: Hợp kim nhôm cao cấp
Góc chiếu: 30°
Cấp bảo vệ: IP66



NGŨI CỎ LED 6W 579.000
Bóng LED: Chips Bridgelux
Lumen: 150Lm/W
Chỉ số hoàn màu: Ra ≥ 70
Điện áp: 90V - 265V-50Hz
Thân đèn: Hợp kim nhôm cao cấp
Góc chiếu: 30°
Cấp bảo vệ: IP66

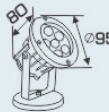

NGŨI CỎ LED 9W 985.000
Bóng LED: Chips Bridgelux
Lumen: 150Lm/W
Chỉ số hoàn màu: Ra ≥ 70
Điện áp: 90V - 265V-50Hz
Thân đèn: Hợp kim nhôm cao cấp
Góc chiếu: 30°
Cấp bảo vệ: IP66



NGŨI CỎ LED 12W 1.136.000
Bóng LED: Chips Bridgelux
Lumen: 150Lm/W
Chỉ số hoàn màu: Ra ≥ 70
Điện áp: 90V - 265V-50Hz
Thân đèn: Hợp kim nhôm cao cấp
Góc chiếu: 30°
Cấp bảo vệ: IP66



ĐÈN LED CHIẾU SÁNG CAO CẤP
"CHẤT LƯỢNG LÀM NÊN THƯƠNG HIỆU"



ánh sáng: ● 3000K



ánh sáng: ● 3000K

PHA CÂY O12 LED 3W

488.000

Bóng LED: Chips Bridgelux
Lumen: 130Lm/W
Chỉ số hoàn màu: Ra ≥ 80
Điện áp: 90V - 265V-50Hz
Thân đèn: Hợp kim nhôm cao cấp
Góc chiếu: 30°
Cấp bảo vệ: IP66



PHA CÂY O12 LED 6W

628.000

Bóng LED: Chips Bridgelux
Lumen: 130Lm/W
Chỉ số hoàn màu: Ra ≥ 80
Điện áp: 90V - 265V-50Hz
Thân đèn: Hợp kim nhôm cao cấp
Góc chiếu: 30°
Cấp bảo vệ: IP66

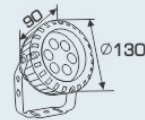

ánh sáng: ● 3000K



ánh sáng: ● 3000K ● Green



ánh sáng: ● 3000K

PHA CÂY O12 LED 9W
788.000

Bóng LED: Chips Bridgelux
Lumen: 130Lm/W
Chỉ số hoàn màu: Ra ≥ 80
Điện áp: 90V - 265V-50Hz
Thân đèn: Hợp kim nhôm cao cấp
Góc chiếu: 30°
Cấp bảo vệ: IP66

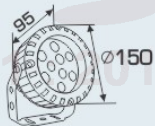

PHA CÂY O12 LED 12W
868.000

Bóng LED: Chips Bridgelux
Lumen: 130Lm/W
Chỉ số hoàn màu: Ra ≥ 80
Điện áp: 90V - 265V-50Hz
Thân đèn: Hợp kim nhôm cao cấp
Góc chiếu: 30°
Cấp bảo vệ: IP66

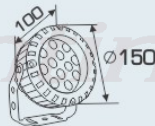

PHA CÂY O12 LED 18W
1.181.000

Bóng LED: Chips Bridgelux
Lumen: 130Lm/W
Chỉ số hoàn màu: Ra ≥ 80
Điện áp: 90V - 265V-50Hz
Thân đèn: Hợp kim nhôm cao cấp
Góc chiếu: 30°
Cấp bảo vệ: IP66

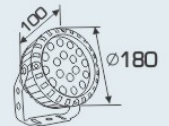

ánh sáng: ● 3000K



ánh sáng: ● 3000K



ánh sáng: ● 3000K



ánh sáng: ● 3000K

PHA VUÔNG LED O15 4W x 2
548.000

Bóng LED: Chips Bridgelux
Lumen: 130Lm/W
Chỉ số hoàn màu: Ra ≥ 80
Điện áp: 90V - 265V-50Hz
Thân đèn: Hợp kim nhôm cao cấp
Góc chiếu: 30°
Cấp bảo vệ: IP66

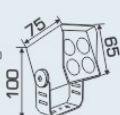

PHA VUÔNG LED O15 6W x 2
1.195.000

Bóng LED: Chips Bridgelux
Lumen: 130Lm/W
Chỉ số hoàn màu: Ra ≥ 80
Điện áp: 90V - 265V-50Hz
Thân đèn: Hợp kim nhôm cao cấp
Góc chiếu: 30°
Cấp bảo vệ: IP66

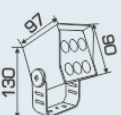

PHA VUÔNG LED O15 9W x 2
1.293.000

Bóng LED: Chips Bridgelux
Lumen: 130Lm/W
Chỉ số hoàn màu: Ra ≥ 80
Điện áp: 90V - 265V-50Hz
Thân đèn: Hợp kim nhôm cao cấp
Góc chiếu: 30°
Cấp bảo vệ: IP66

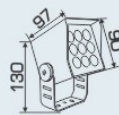

PHA VUÔNG LED O15 12W x 2
1.996.000

Bóng LED: Chips Bridgelux
Lumen: 130Lm/W
Chỉ số hoàn màu: Ra ≥ 80
Điện áp: 90V - 265V-50Hz
Thân đèn: Hợp kim nhôm cao cấp
Góc chiếu: 30°
Cấp bảo vệ: IP66



Sản phẩm trên đã bao gồm bóng LED và Driver - IC
Giá trên chưa bao gồm thuế VAT - giá có thể thay đổi mà không cần báo trước



ánh sáng: ● 3200K

ÂM TƯỜNG O20 D LED 2W
315.000

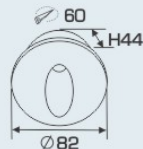

ánh sáng: ● 3200K

ÂM TƯỜNG O20 T LED 2W
315.000

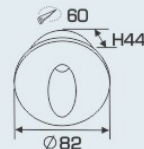

ánh sáng: ● 3200K

ÂM TƯỜNG O19 LED 3W
236.000



ánh sáng: ● 3200K ● 4200K

ÂM TƯỜNG O09 LED 3W
315.000

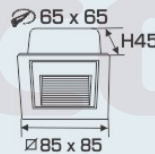

ánh sáng: ● 3200K ● 4200K

ÂM TƯỜNG O09 XÁM LED 3W
315.000

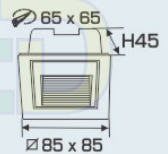

ánh sáng: ● 3000K

ÂM SÀN O16 LED 3W
428.000

Bóng LED: Chips Bridgelux
Lumen: 130Lm/W
Chỉ số hoàn màu: Ra ≥ 80
Điện áp: 90V - 265V-50Hz
Thân đèn: Hợp kim nhôm cao cấp
Góc chiếu: 30°
Khoét lỗ: 90mm
Cấp bảo vệ: IP66

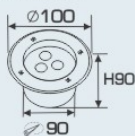

ánh sáng: ● 3000K

ÂM SÀN O16 LED 6W
628.000

Bóng LED: Chips Bridgelux
Lumen: 130Lm/W
Chỉ số hoàn màu: Ra ≥ 80
Điện áp: 90V - 265V-50Hz
Thân đèn: Hợp kim nhôm cao cấp
Góc chiếu: 30°
Khoét lỗ: 110mm
Cấp bảo vệ: IP66

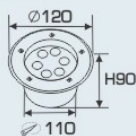

ánh sáng: ● 3000K

ÂM SÀN O16 LED 9W
785.000

Bóng LED: Chips Bridgelux
Lumen: 130Lm/W
Chỉ số hoàn màu: Ra ≥ 80
Điện áp: 90V - 265V-50Hz
Thân đèn: Hợp kim nhôm cao cấp
Góc chiếu: 30°
Khoét lỗ: 145mm
Cấp bảo vệ: IP66

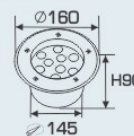

ánh sáng: ● 3000K

ÂM SÀN O16 LED 12W
889.000

Bóng LED: Chips Bridgelux
Lumen: 130Lm/W
Chỉ số hoàn màu: Ra ≥ 80
Điện áp: 90V - 265V-50Hz
Thân đèn: Hợp kim nhôm cao cấp
Góc chiếu: 30°
Khoét lỗ: 155mm
Cấp bảo vệ: IP66

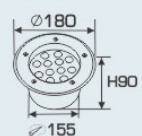

ĐÈN ĐƯỜNG LED
STREET LIGHT LED
HIGH QUALITY

anfaco® LED
ISO 9001:2015



ĐÈN LED CHIẾU SÁNG CAO CẤP
"CHẤT LƯỢNG LÀM NÊN THƯƠNG HIỆU"



DDB 50W 1.981.000

Thân đèn: Hợp kim nhôm cao cấp
Điện áp: 90V - 265V~50Hz
Bóng LED: Chips Bridgelux
Lumen: 130Lm/W
Chỉ số hoàn màu: Ra ≥ 80
Góc chiếu: 70°
Cấp bảo vệ: IP65
Chú ý: Khi lắp đặt phải gắn dây tiếp đất

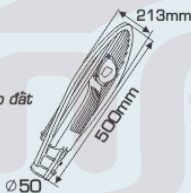

DDB 100W 3.267.000

Thân đèn: Hợp kim nhôm cao cấp
Điện áp: 90V - 265V~50Hz
Bóng LED: Chips Bridgelux
Lumen: 130Lm/W
Chỉ số hoàn màu: Ra ≥ 80
Góc chiếu: 70°
Cấp bảo vệ: IP65
Chú ý: Khi lắp đặt phải gắn dây tiếp đất

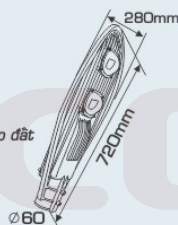

DDB 150W 4.398.000

Thân đèn: Hợp kim nhôm cao cấp
Điện áp: 90V - 265V~50Hz
Bóng LED: Chips Bridgelux
Lumen: 130Lm/W
Chỉ số hoàn màu: Ra ≥ 80
Góc chiếu: 70°
Cấp bảo vệ: IP65
Chú ý: Khi lắp đặt phải gắn dây tiếp đất

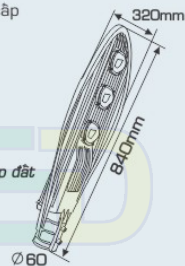

ISO 9001:2015 Lighting

DD 06 - 100W
3.123.000

THÔNG TIN KỸ THUẬT:
Thân đèn: Hợp kim nhôm cao cấp
Kích thước Đèn: 568 x 210mm
Điện áp: 90V - 265V~50Hz
Bóng LED: Chips OSRAM
Lumen: 130Lm/W
Chỉ số hoàn màu: Ra ≥ 80
Góc chiếu: 70°
Ánh sáng: ● 6000K
Cấp bảo vệ: IP65
Ứng dụng: Thắp sáng đường phố,
Công viên,



Sản phẩm trên đã bao gồm bóng LED và Driver - IC
Giá trên chưa bao gồm thuế VAT - giá có thể thay đổi mà không cần báo trước



ĐÈN LED NHÀ XƯỞNG HIGHBAY LED

NHÀ XƯỞNG 05 - 100W

3.296.000

THÔNG TIN KỸ THUẬT:

- Thân đèn: Hợp kim nhôm cao cấp
- Điện áp: 90V - 265V~50Hz
- Bóng LED: Chips Bridgelux
- Lumen: 160Lm/W
- Chỉ số hoàn màu: Ra 90
- Góc chiếu: 120°
- Ánh sáng: ○6000K

Ứng dụng: Nhà xưởng, kho hàng, công trình, chợ...

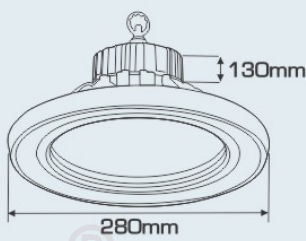

ánh sáng: ● 3200K ● 6000K



ánh sáng: ● 3200K ● 6000K

NHÀ XƯỞNG 07 - 50W

2.428.000

- Thân đèn: Hợp kim nhôm cao cấp tản nhiệt nhanh
 - Điện áp: 90V - 265V~50Hz
 - Bóng LED: Chips Bridgelux
 - Lumen: 130Lm/W
 - Chỉ số hoàn màu: Ra ≥ 80
 - Góc chiếu: 120°
- Ứng dụng: Nhà xưởng, kho hàng, công trình, chợ...

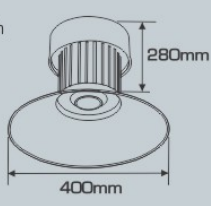

NHÀ XƯỞNG 07-100W

3.498.000

- Thân đèn: Hợp kim nhôm cao cấp tản nhiệt nhanh
 - Điện áp: 90V - 265V~50Hz
 - Bóng LED: Chips Bridgelux
 - Lumen: 130Lm/W
 - Chỉ số hoàn màu: Ra ≥ 80
 - Góc chiếu: 120°
- Ứng dụng: Nhà xưởng, kho hàng, công trình, chợ...

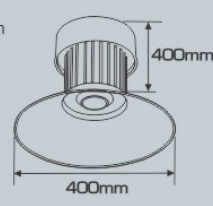



ĐÈN LED CHIẾU SÁNG CAO CẤP
"CHẤT LƯỢNG LÀM NÊN THƯƠNG HIỆU"

ĐÈN SOLAR CÓ CHỨC NĂNG CẢNH BÁO

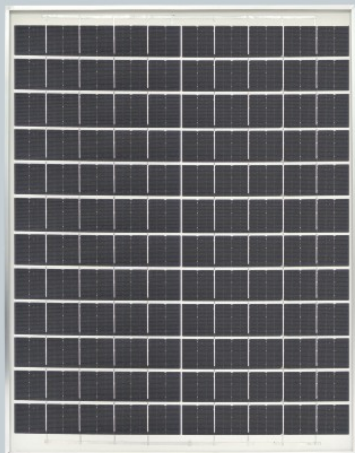

Khi bật chức năng Q/T trên Remote đèn sẽ chuyển sang chế độ nhấp nháy cảnh báo liên tục

Đèn cảnh báo

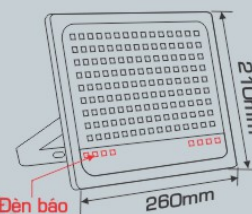

Đèn báo Pin

SOLAR 009 - 100W ○
2.775.000

THÔNG TIN KỸ THUẬT:

- Thân đèn: Hợp kim nhôm
- Kích thước Đèn: 260 x 210mm
- Bóng LED chất lượng cao
- Dung lượng Pin: 3.2V - 20Ah - Lithium
- Solar Panel Mono: 23W/6V
- Kích thước Panel: 450 x 350 x 20mm
- Thời gian sạc: 4h - 6h
- Thời gian chiếu sáng: 8h - 10h
- Góc chiếu: 120°
- Cấp bảo vệ: IP65
- Chiều cao lắp đặt: 4m - 5m

ĐÈN SOLAR CÓ CHỨC NĂNG CẢNH BÁO



Khi bật chức năng Q/T trên Remote đèn sẽ chuyển sang chế độ nhấp nháy cảnh báo liên tục

Đèn cảnh báo

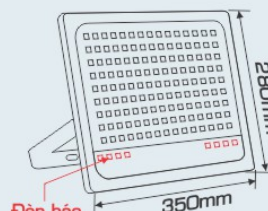

Đèn báo Pin

SOLAR 009 - 200W ○
3.980.000

THÔNG TIN KỸ THUẬT:

- Thân đèn: Hợp kim nhôm
- Kích thước Đèn: 350 x 280mm
- Bóng LED chất lượng cao
- Dung lượng Pin: 3.2V - 30Ah - Lithium
- Solar Panel Mono: 35W/6V
- Kích thước Panel: 630 x 350 x 20mm
- Thời gian sạc: 4h - 6h
- Thời gian chiếu sáng: 8h - 10h
- Góc chiếu: 120°
- Cấp bảo vệ: IP65
- Chiều cao lắp đặt: 4m - 5m



Sản phẩm trên đã bao gồm bóng LED và Driver - IC
Giá trên chưa bao gồm thuế VAT - giá có thể thay đổi mà không cần báo trước

anfaco® LED
ISO 9001 : 2015

ĐÈN LED CHIẾU SÁNG CAO CẤP

“CHẤT LƯỢNG LÀM NÊN THƯƠNG HIỆU”

www.anfacolighting.vn



CATALOGUE
10.2024



www.anfacolighting.vn