

anfaco[®] LED
ISO 9001 : 2015

ĐÈN LED CHIẾU SÁNG CAO CẤP
"CHẤT LƯỢNG LÀM NÊN THƯƠNG HIỆU"
www.anfacolighting.vn



CATALOGUE
04.2024



ĐÈN LED CHIẾU SÁNG CAO CẤP
"CHẤT LƯỢNG LÀM NÊN THƯƠNG HIỆU"

The Certificate

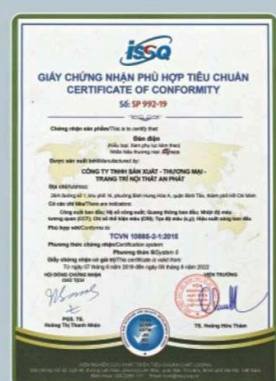
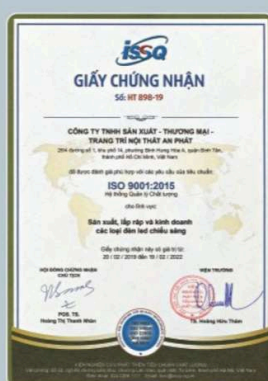
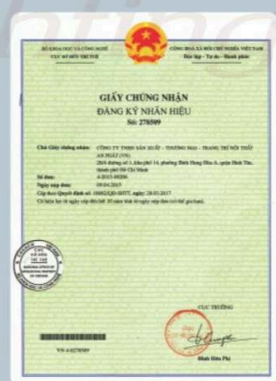

ĐÈN LED CHIẾU SÁNG CAO CẤP
"CHẤT LƯỢNG LÀM NÊN THƯƠNG HIỆU"

MỤC LỤC



Trang 03 - 10



Trang 11 - 15



Trang 16 - 20



Trang 21



Trang 22



Trang 25 - 28



Trang 29 - 30



Trang 31 - 32



Trang 33 - 38



Trang 39



Trang 40 - 43



Trang 44



Trang 45 - 48

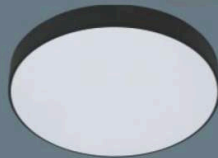

Trang 49 - 52



Trang 53 - 56



Trang 57 - 58



Trang 59 - 60



Trang 61



Trang 62 - 66



Trang 67 - 68



Trang 69 - 74



Trang 75



Trang 76



Trang 80

ĐÈN LED CHIẾU SÁNG CAO CẤP
"CHẤT LƯỢNG LÀM NÊN THƯƠNG HIỆU"

PANEL LED ÂM TRẦN SIÊU MỎNG CAO CẤP

THÔNG TIN KỸ THUẬT:

- THÂN ĐÈN: HỘP KIM NHÔM SƠN TÍNH ĐIỆN
- TẦM PHẢN QUANG: NHỰA PPMA TRONG SUỐT KHÔNG NGẮ VÀNG
- DRIVER CÁCH LY AN TOÀN ĐIỆN - ĐỘ BỀN CAO
- ĐIỆN ÁP: 90V - 265V~50Hz
- CHIPS LED CHẤT LƯỢNG CAO THANH ĐỒNG DÂY VÀNG
- LUMEN: 140Lm - 150Lm/W
- CHỈ SỐ HOÀN MÀU: Ra 90
- TUỔI THỌ: 50.000h



AFC 668 LED 4W 249.000
- 6W ● ● ● 3 chế độ sáng

Thân đèn: Hộp kim nhôm cao cấp
Điện áp: 90V - 265V~50Hz
Bóng LED chất lượng cao: 150Lm/W
Chỉ số hoàn màu: Ra 90
Góc chiếu: 120°
Khoét lỗ: 90mm



AFC 668 LED 6W 279.000
- 9W ● ● ● 3 chế độ sáng

Thân đèn: Hộp kim nhôm cao cấp
Điện áp: 90V - 265V~50Hz
Bóng LED chất lượng cao: 150Lm/W
Chỉ số hoàn màu: Ra 90
Góc chiếu: 120°
Khoét lỗ: 105mm



AFC 668 LED 9W 328.000
- 12W ● ● ● 3 chế độ sáng

Thân đèn: Hộp kim nhôm cao cấp
Điện áp: 90V - 265V~50Hz
Bóng LED chất lượng cao: 150Lm/W
Chỉ số hoàn màu: Ra 90
Góc chiếu: 120°
Khoét lỗ: 130mm



AFC 668 LED 12W 369.000
- 15W ● ● ● 3 chế độ sáng

Thân đèn: Hộp kim nhôm cao cấp
Điện áp: 90V - 265V~50Hz
Bóng LED chất lượng cao: 140Lm/W
Chỉ số hoàn màu: Ra 90
Góc chiếu: 120°
Khoét lỗ: 155mm



AFC 668 LED 15W 465.000

Thân đèn: Hộp kim nhôm cao cấp
Điện áp: 90V - 265V~50Hz
Bóng LED chất lượng cao: 140Lm/W
Chỉ số hoàn màu: Ra 90
Góc chiếu: 120°
Khoét lỗ: 183mm



AFC 668 LED 18W 533.000

Thân đèn: Hộp kim nhôm cao cấp
Điện áp: 90V - 265V~50Hz
Bóng LED chất lượng cao: 140Lm/W
Chỉ số hoàn màu: Ra 90
Góc chiếu: 120°
Khoét lỗ: 205mm

PANEL LED ÂM TRẦN
SIÊU MỎNG CAO CẤP



ĐÈN LED CHIẾU SÁNG CAO CẤP
"CHẤT LƯỢNG LÀM NÊN THƯƠNG HIỆU"

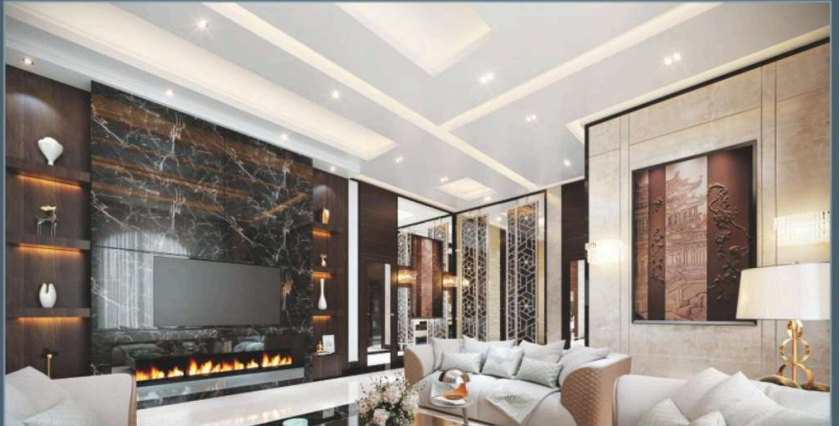
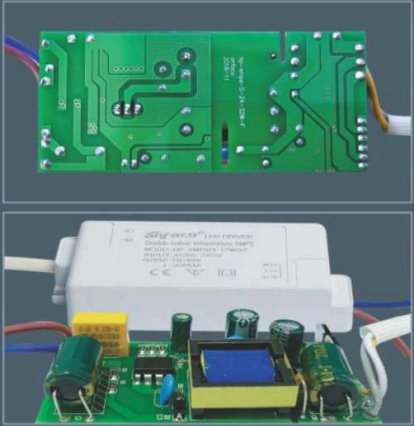

AFC 669 LED 4W 249.000

Thân đèn: Hợp kim nhôm cao cấp
Điện áp: 90V - 265V-50Hz
Bóng LED chất lượng cao: 140Lm/W
Chỉ số hoàn màu: Ra 90
Góc chiếu: 120°
Khoét lỗ: 90 x 90mm



AFC 669 LED 6W 279.000

- 6W ●●● 3 chế độ sáng
Thân đèn: Hợp kim nhôm cao cấp
Điện áp: 90V - 265V-50Hz
Bóng LED chất lượng cao: 140Lm/W
Chỉ số hoàn màu: Ra 90
Góc chiếu: 120°
Khoét lỗ: 100 x 100mm



AFC 669 LED 9W 328.000

- 9W ●●● 3 chế độ sáng
Thân đèn: Hợp kim nhôm cao cấp
Điện áp: 90V - 265V-50Hz
Bóng LED chất lượng cao: 140Lm/W
Chỉ số hoàn màu: Ra 90
Góc chiếu: 120°
Khoét lỗ: 130 x 130mm

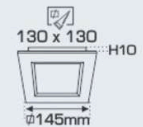

AFC 669 LED 12W 379.000

- 12W ●●● 3 chế độ sáng
Thân đèn: Hợp kim nhôm cao cấp
Điện áp: 90V - 265V-50Hz
Bóng LED chất lượng cao: 140Lm/W
Chỉ số hoàn màu: Ra 90
Góc chiếu: 120°
Khoét lỗ: 150 x 150mm

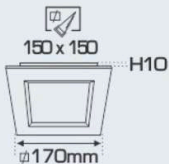

AFC 669 LED 15W 479.000

Thân đèn: Hợp kim nhôm cao cấp
Điện áp: 90V - 265V-50Hz
Bóng LED chất lượng cao: 140Lm/W
Chỉ số hoàn màu: Ra 90
Góc chiếu: 120°
Khoét lỗ: 180 x 180mm



Sản phẩm trên đã bao gồm bóng LED và Driver - IC
Giá trên chưa bao gồm thuế VAT - giá có thể thay đổi mà không cần báo trước

ĐÈN LED CHIẾU SÁNG CAO CẤP
"CHẤT LƯỢNG LÀM NÊN THƯƠNG HIỆU"

PANEL LED ÂM TRẦN SIÊU MỎNG CAO CẤP

THÔNG TIN KỸ THUẬT:

- THÂN ĐÈN: HỘP KIM NHÔM SƠN TÍNH ĐIỆN
- TẦM PHẢN QUANG: NHỰA PPMA TRONG SUỐT KHÔNG NGẮ VẮNG
- DRIVER CÁCH LY AN TOÀN ĐIỆN - ĐỘ BỀN CAO
- ĐIỆN ÁP: 90V - 265V~50Hz
- CHIPS LED CHẤT LƯỢNG CAO THANH ĐỒNG DÂY VÀNG
- LUMEN: 140Lm/W
- CHỈ SỐ HOÀN MÀU: Ra 90
- TUỔI THỌ: 30.000h



AFC 608 LED 8W 245.000

Thân đèn: Hộp kim nhôm cao cấp
Điện áp: 90V - 265V~50Hz
Bóng LED chất lượng cao: 140Lm/W
Chỉ số hoàn màu: Ra 90
Góc chiếu: 120°
Khoét lỗ: 105mm



AFC 608 LED 9W 259.000

Thân đèn: Hộp kim nhôm cao cấp
Điện áp: 90V - 265V~50Hz
Bóng LED chất lượng cao: 140Lm/W
Chỉ số hoàn màu: Ra 90
Góc chiếu: 120°
Khoét lỗ: 132mm



AFC 608 LED 12W 318.000

Thân đèn: Hộp kim nhôm cao cấp
Điện áp: 90V - 265V~50Hz
Bóng LED chất lượng cao: 140Lm/W
Chỉ số hoàn màu: Ra 90
Góc chiếu: 120°
Khoét lỗ: 155mm



AFC 609 LED 9W 288.000

Thân đèn: Hộp kim nhôm cao cấp
Điện áp: 90V - 265V~50Hz
Bóng LED chất lượng cao: 140Lm/W
Chỉ số hoàn màu: Ra 90
Góc chiếu: 120°
Khoét lỗ: 135mm

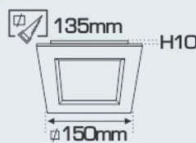

AFC 609 LED 12W 336.000

Thân đèn: Hộp kim nhôm cao cấp
Điện áp: 90V - 265V~50Hz
Bóng LED chất lượng cao: 140Lm/W
Chỉ số hoàn màu: Ra 90
Góc chiếu: 120°
Khoét lỗ: 155mm

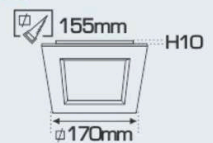



ĐÈN PANEL LED ÂM TRẦN HOA VĂN SIÊU MỎNG CAO CẤP



AFC 407V LED 9W 348.000

Thân đèn: Hợp kim nhôm cao cấp
Điện áp: 90V - 265V~50Hz
Bóng LED chất lượng cao: 140Lm/W
Chỉ số hoàn màu: Ra 90
Góc chiếu: 120°
Khoét lỗ: 130mm



AFC 407V LED 12W 433.000

Thân đèn: Hợp kim nhôm cao cấp
Điện áp: 90V - 265V~50Hz
Bóng LED chất lượng cao: 140Lm/W
Chỉ số hoàn màu: Ra 90
Góc chiếu: 120°
Khoét lỗ: 150mm



AFC 409V LED 9W 348.000

Thân đèn: Hợp kim nhôm cao cấp
Điện áp: 90V - 265V~50Hz
Bóng LED chất lượng cao: 140Lm/W
Chỉ số hoàn màu: Ra 90
Góc chiếu: 120°
Khoét lỗ: 130mm



AFC 409V LED 12W 433.000

Thân đèn: Hợp kim nhôm cao cấp
Điện áp: 90V - 265V~50Hz
Bóng LED chất lượng cao: 140Lm/W
Chỉ số hoàn màu: Ra 90
Góc chiếu: 120°
Khoét lỗ: 150mm



AFC 409B LED 9W 348.000

Thân đèn: Hợp kim nhôm cao cấp
Điện áp: 90V - 265V~50Hz
Bóng LED chất lượng cao: 140Lm/W
Chỉ số hoàn màu: Ra 90
Góc chiếu: 120°
Khoét lỗ: 130mm



AFC 409B LED 12W 433.000

Thân đèn: Hợp kim nhôm cao cấp
Điện áp: 90V - 265V~50Hz
Bóng LED chất lượng cao: 140Lm/W
Chỉ số hoàn màu: Ra 90
Góc chiếu: 120°
Khoét lỗ: 150mm



Sản phẩm trên đã bao gồm bóng LED và Driver - IC
Giá trên chưa bao gồm thuế VAT - giá có thể thay đổi mà không cần báo trước



DOWNLIGHT LED ÂM TRẦN CAO CẤP

THÔNG TIN KỸ THUẬT:

- THÂN ĐÈN: HỢP KIM NHÔM CAO CẤP
- DRIVER CÁCH LY AN TOÀN ĐIỆN - ĐỘ BỀN CAO
- ĐIỆN ÁP: 90V - 265V~50Hz
- CHIPS LED CHẤT LƯỢNG CAO THANH ĐỒNG DÂY VÀNG
- LUMEN: 140Lm/W
- CHỈ SỐ HOÀN MÀU: Ra 90
- TUỔI THỌ: 30.000h



ánh sáng: 3200K 4200K 6500K



ánh sáng: 3200K 4200K 6500K

AFC 400T LED 8W 263.000
400T 3 chế độ sáng 382.000

Thân đèn: Hợp kim nhôm cao cấp
Điện áp: 90V - 265V~50Hz
Bóng LED chất lượng cao: 140Lm/W
Chỉ số hoàn màu: Ra 90
Góc chiếu: 120°
Khoét lỗ: 90mm



AFC 405B LED 8W 263.000
405B 3 chế độ sáng 382.000

Thân đèn: Hợp kim nhôm cao cấp
Điện áp: 90V - 265V~50Hz
Bóng LED chất lượng cao: 140Lm/W
Chỉ số hoàn màu: Ra 90
Góc chiếu: 120°
Khoét lỗ: 90mm



ánh sáng: 3200K 4200K 6500K

AFC 402B LED 8W 263.000
402B 3 chế độ sáng 382.000

Thân đèn: Hợp kim nhôm cao cấp
Điện áp: 90V - 265V~50Hz
Bóng LED chất lượng cao: 140Lm/W
Chỉ số hoàn màu: Ra 90
Góc chiếu: 120°
Khoét lỗ: 90mm

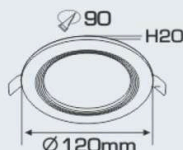

ánh sáng: 3200K 4200K 6500K

AFC 404D LED 8W 263.000
404D 3 chế độ sáng 382.000

Thân đèn: Hợp kim nhôm cao cấp
Điện áp: 90V - 265V~50Hz
Bóng LED chất lượng cao: 140Lm/W
Chỉ số hoàn màu: Ra 90
Góc chiếu: 120°
Khoét lỗ: 90mm



Downlight LED
Energy Saving
High Quality



ĐÈN LED CHIẾU SÁNG CAO CẤP
"CHẤT LƯỢNG LÀM NÊN THƯƠNG HIỆU"



AFC 674T LED 7W 231.000
- 7W ●●●3 chế độ sáng 352.000

Thân đèn: Hợp kim nhôm cao cấp
Điện áp: 90V - 265V-50Hz
Bóng LED chất lượng cao: 140Lm/W
Chỉ số hoàn màu: Ra 90
Góc chiếu: 120°
Khoét lỗ: 80mm

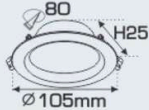

AFC 674T LED 9W 299.000
- 9W ●●●3 chế độ sáng 395.000

Thân đèn: Hợp kim nhôm cao cấp
Điện áp: 90V - 265V-50Hz
Bóng LED chất lượng cao: 140Lm/W
Chỉ số hoàn màu: Ra 90
Góc chiếu: 120°
Khoét lỗ: 85mm

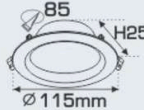

AFC 674T LED 12W 339.000
- 12W ●●●3 chế độ sáng 435.000

Thân đèn: Hợp kim nhôm cao cấp
Điện áp: 90V - 265V-50Hz
Bóng LED chất lượng cao: 140Lm/W
Chỉ số hoàn màu: Ra 90
Góc chiếu: 120°
Khoét lỗ: 110mm

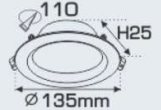

AFC 674V LED 7W 231.000
- 7W ●●●3 chế độ sáng 352.000

Thân đèn: Hợp kim nhôm cao cấp
Điện áp: 90V - 265V-50Hz
Bóng LED chất lượng cao: 140Lm/W
Chỉ số hoàn màu: Ra 90
Góc chiếu: 120°
Khoét lỗ: 80mm

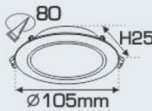

AFC 674V LED 9W 299.000
- 9W ●●●3 chế độ sáng 395.000

Thân đèn: Hợp kim nhôm cao cấp
Điện áp: 90V - 265V-50Hz
Bóng LED chất lượng cao: 140Lm/W
Chỉ số hoàn màu: Ra 90
Góc chiếu: 120°
Khoét lỗ: 85mm

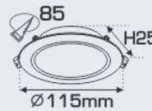

AFC 674V LED 12W 339.000
- 12W ●●●3 chế độ sáng 435.000

Thân đèn: Hợp kim nhôm cao cấp
Điện áp: 90V - 265V-50Hz
Bóng LED chất lượng cao: 140Lm/W
Chỉ số hoàn màu: Ra 90
Góc chiếu: 120°
Khoét lỗ: 114mm

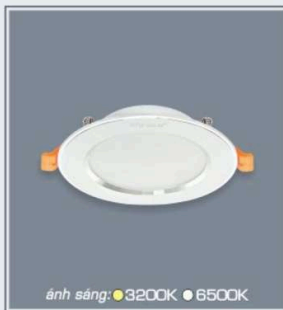
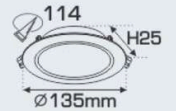

AFC 674 LED 5W 218.000

Thân đèn: Hợp kim nhôm cao cấp
Điện áp: 90V - 265V-50Hz
Bóng LED chất lượng cao: 140Lm/W
Chỉ số hoàn màu: Ra 90
Góc chiếu: 120°
Khoét lỗ: 78mm

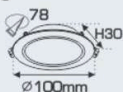

AFC 674 LED 7W 231.000
- 7W ●●●3 chế độ sáng 352.000

Thân đèn: Hợp kim nhôm cao cấp
Điện áp: 90V - 265V-50Hz
Bóng LED chất lượng cao: 140Lm/W
Chỉ số hoàn màu: Ra 90
Góc chiếu: 120°
Khoét lỗ: 80mm

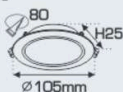

AFC 674 LED 9W 299.000
- 9W ●●●3 chế độ sáng 395.000

Thân đèn: Hợp kim nhôm cao cấp
Điện áp: 90V - 265V-50Hz
Bóng LED chất lượng cao: 140Lm/W
Chỉ số hoàn màu: Ra 90
Góc chiếu: 120°
Khoét lỗ: 85mm

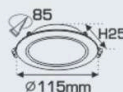

AFC 674 LED 12W 339.000
- 12W ●●●3 chế độ sáng 435.000

Thân đèn: Hợp kim nhôm cao cấp
Điện áp: 90V - 265V-50Hz
Bóng LED chất lượng cao: 140Lm/W
Chỉ số hoàn màu: Ra 90
Góc chiếu: 120°
Khoét lỗ: 114mm



Sản phẩm trên đã bao gồm bóng LED và Driver - IC
Giá trên chưa bao gồm thuế VAT - giá có thể thay đổi mà không cần báo trước

ĐÈN LED CHIẾU SÁNG CAO CẤP
"CHẤT LƯỢNG LÀM NÊN THƯƠNG HIỆU"

DOWNLIGHT LED ÂM TRẦN CAO CẤP

- THÂN ĐÈN: HỢP KIM NHÔM SƠN TÍNH ĐIỆN
- DRIVER CÁCH LY AN TOÀN ĐIỆN - ĐỘ BỀN CAO
- ĐIỆN ÁP: 90V - 265V-50Hz
- CHIPS LED CHẤT LƯỢNG CAO THANH ĐỒNG DÂY VÀNG
- LUMEN: 140Lm/W
- CHỈ SỐ HOÀN MÀU: Ra 90
- TUỔI THỌ: 50.000h



AFC 441V LED 7W 232.000
- 7W ●●● 3 chề độ sáng 345.000

Thân đèn: Hợp kim nhôm cao cấp
Điện áp: 90V - 265V-50Hz
Bóng LED chất lượng cao: 140Lm/W
Chỉ số hoàn màu: Ra 90
Góc chiếu: 120°
Khoét lỗ: 80mm



AFC 441V LED 9W 298.000
- 9W ●●● 3 chề độ sáng 385.000

Thân đèn: Hợp kim nhôm cao cấp
Điện áp: 90V - 265V-50Hz
Bóng LED chất lượng cao: 140Lm/W
Chỉ số hoàn màu: Ra 90
Góc chiếu: 120°
Khoét lỗ: 85mm

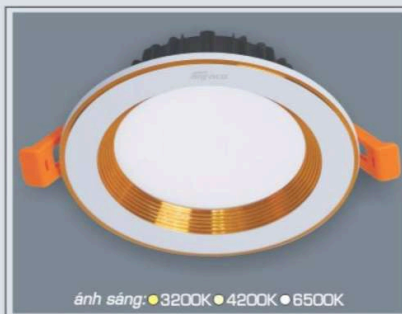
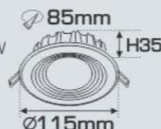

AFC 441V LED 12W 358.000
- 12W ●●● 3 chề độ sáng 455.000

Thân đèn: Hợp kim nhôm cao cấp
Điện áp: 90V - 265V-50Hz
Bóng LED chất lượng cao: 140Lm/W
Chỉ số hoàn màu: Ra 90
Góc chiếu: 120°
Khoét lỗ: 115mm



AFC 441B LED 7W 232.000
- 7W ●●● 3 chề độ sáng 345.000

Thân đèn: Hợp kim nhôm cao cấp
Điện áp: 90V - 265V-50Hz
Bóng LED chất lượng cao: 140Lm/W
Chỉ số hoàn màu: Ra 90
Góc chiếu: 120°
Khoét lỗ: 80mm



AFC 441B LED 9W 298.000
- 9W ●●● 3 chề độ sáng 385.000

Thân đèn: Hợp kim nhôm cao cấp
Điện áp: 90V - 265V-50Hz
Bóng LED chất lượng cao: 140Lm/W
Chỉ số hoàn màu: Ra 90
Góc chiếu: 120°
Khoét lỗ: 85mm



AFC 441B LED 12W 358.000
- 12W ●●● 3 chề độ sáng 455.000

Thân đèn: Hợp kim nhôm cao cấp
Điện áp: 90V - 265V-50Hz
Bóng LED chất lượng cao: 140Lm/W
Chỉ số hoàn màu: Ra 90
Góc chiếu: 120°
Khoét lỗ: 115mm

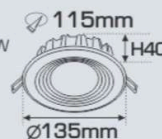

AFC 433 LED 7W 273.000
- 7W ●●● 3 chề độ sáng 388.000

Thân đèn: Hợp kim nhôm cao cấp
Điện áp: 90V - 265V-50Hz
Bóng LED chất lượng cao: 140Lm/W
Chỉ số hoàn màu: Ra 90
Góc chiếu: 120°
Khoét lỗ: 75mm



AFC 433 LED 9W 352.000
- 9W ●●● 3 chề độ sáng 433.000

Thân đèn: Hợp kim nhôm cao cấp
Điện áp: 90V - 265V-50Hz
Bóng LED chất lượng cao: 140Lm/W
Chỉ số hoàn màu: Ra 90
Góc chiếu: 120°
Khoét lỗ: 90mm



AFC 433 LED 12W 411.000
- 12W ●●● 3 chề độ sáng 499.000

Thân đèn: Hợp kim nhôm cao cấp
Điện áp: 90V - 265V-50Hz
Bóng LED chất lượng cao: 140Lm/W
Chỉ số hoàn màu: Ra 90
Góc chiếu: 120°
Khoét lỗ: 155mm

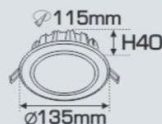



ánh sáng: ○3200K ○4200K ○6500K

AFC 417 LED 7W 298.000
- 7W ○○○3 chế độ sáng 415.000

Thân đèn: Hợp kim nhôm cao cấp
Điện áp: 90V - 265V-50Hz
Bóng LED chất lượng cao: 140Lm/W
Chỉ số hoàn màu: Ra 90
Góc chiếu: 120°
Khoét lỗ: 75mm

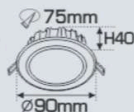

ánh sáng: ○3200K ○4200K ○6500K

AFC 417 LED 9W 373.000
- 9W ○○○3 chế độ sáng 451.000

Thân đèn: Hợp kim nhôm cao cấp
Điện áp: 90V - 265V-50Hz
Bóng LED chất lượng cao: 140Lm/W
Chỉ số hoàn màu: Ra 90
Góc chiếu: 120°
Khoét lỗ: 90mm



ánh sáng: ○3200K ○4200K ○6500K

AFC 417 LED 12W 454.000
- 12W ○○○3 chế độ sáng 543.000

Thân đèn: Hợp kim nhôm cao cấp
Điện áp: 90V - 265V-50Hz
Bóng LED chất lượng cao: 140Lm/W
Chỉ số hoàn màu: Ra 90
Góc chiếu: 120°
Khoét lỗ: 120mm

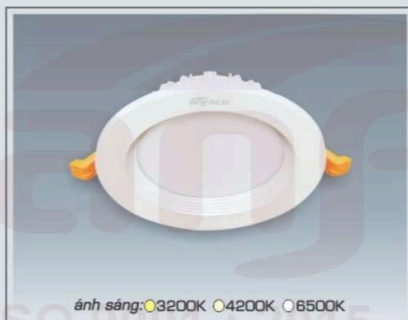

ánh sáng: ○3200K ○4200K ○6500K

AFC 442 LED 7W 258.000
- 7W ○○○3 chế độ sáng 374.000

Thân đèn: Hợp kim nhôm cao cấp
Điện áp: 90V - 265V-50Hz
Bóng LED chất lượng cao: 140Lm/W
Chỉ số hoàn màu: Ra 90
Góc chiếu: 120°
Khoét lỗ: 75mm



ánh sáng: ○3200K ○4200K ○6500K

AFC 442 LED 9W 339.000
- 9W ○○○3 chế độ sáng 421.000

Thân đèn: Hợp kim nhôm cao cấp
Điện áp: 90V - 265V-50Hz
Bóng LED chất lượng cao: 140Lm/W
Chỉ số hoàn màu: Ra 90
Góc chiếu: 120°
Khoét lỗ: 85mm



ánh sáng: ○3200K ○4200K ○6500K

AFC 442 LED 12W 379.000
- 12W ○○○3 chế độ sáng 468.000

Thân đèn: Hợp kim nhôm cao cấp
Điện áp: 90V - 265V-50Hz
Bóng LED chất lượng cao: 140Lm/W
Chỉ số hoàn màu: Ra 90
Góc chiếu: 120°
Khoét lỗ: 115mm



ánh sáng: ○3200K ○4200K ○6500K

AFC 676 LED 3W 218.000
7W ○○○3 chế độ sáng

Thân đèn: Hợp kim nhôm cao cấp
Điện áp: 90V - 265V-50Hz
Bóng LED chất lượng cao: 140Lm/W
Chỉ số hoàn màu: Ra 90
Góc chiếu: 120°
Khoét lỗ: 60mm



ánh sáng: ○3200K ○4200K ○6500K

AFC 676 LED 7W 273.000
7W ○○○3 chế độ sáng 386.000

Thân đèn: Hợp kim nhôm cao cấp
Điện áp: 90V - 265V-50Hz
Bóng LED chất lượng cao: 140Lm/W
Chỉ số hoàn màu: Ra 90
Góc chiếu: 120°
Khoét lỗ: 90mm



ánh sáng: ○3200K ○4200K ○6500K

AFC 676 LED 9W 329.000
9W ○○○3 chế độ sáng 415.000

Thân đèn: Hợp kim nhôm cao cấp
Điện áp: 90V - 265V-50Hz
Bóng LED chất lượng cao: 140Lm/W
Chỉ số hoàn màu: Ra 90
Góc chiếu: 120°
Khoét lỗ: 110mm



ánh sáng: ○3200K ○4200K ○6500K

AFC 676 LED 12W 393.000
12W ○○○3 chế độ sáng 475.000

Thân đèn: Hợp kim nhôm cao cấp
Điện áp: 90V - 265V-50Hz
Bóng LED chất lượng cao: 140Lm/W
Chỉ số hoàn màu: Ra 90
Góc chiếu: 120°
Khoét lỗ: 130mm



ĐÈN LED CHIẾU SÁNG CAO CẤP
"CHẤT LƯỢNG LÀM NÊN THƯƠNG HIỆU"

DOWNLIGHT LED ÂM TRẦN CAO CẤP

THÔNG TIN KỸ THUẬT:

- THÂN ĐÈN: HỢP KIM NHÔM CAO CẤP
- DRIVER CÁCH LY AN TOÀN ĐIỆN - ĐỘ BỀN CAO
- ĐIỆN ÁP: 90V - 265V~50Hz
- CHIPS LED CHẤT LƯỢNG CAO THANH ĐỒNG DÂY VÀNG
- LUMEN: 140Lm/W
- CHỈ SỐ HOÀN MÀU: Ra 90
- TUỔI THỌ: 50.000h



AFC 428 LED

Thân đèn: Hợp kim nhôm cao cấp
Điện áp: 90V - 265V-50Hz
Bóng LED chất lượng cao: 140Lm/W
Chỉ số hoàn màu: Ra 90
Góc chiếu: 120°

- 1 chế độ sáng

- 7W (∅90) (∅110 x H45) 273.000
- 9W (∅100) (∅120 x H50) 344.000
- 12W (∅120) (∅140 x H50) 393.000

- 3 chế độ sáng ●●●

- 7W (∅90) (∅110 x H45) ●●● 385.000
- 9W (∅100) (∅120 x H50) ●●● 427.000
- 12W (∅120) (∅140 x H50) ●●● 498.000

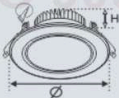

AFC 425 LED

Thân đèn: Hợp kim nhôm cao cấp
Điện áp: 90V - 265V-50Hz
Bóng LED chất lượng cao: 140Lm/W
Chỉ số hoàn màu: Ra 90
Góc chiếu: 120°

- 1 chế độ sáng

- 7W (∅90) (∅110 x H45) 273.000
- 9W (∅100) (∅120 x H50) 344.000
- 12W (∅120) (∅140 x H50) 393.000

- 3 chế độ sáng ●●●

- 7W (∅90) (∅110 x H45) ●●● 385.000
- 9W (∅100) (∅120 x H50) ●●● 427.000
- 12W (∅120) (∅140 x H50) ●●● 498.000

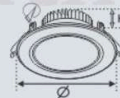

AFC 427 LED 7W

- 1 chế độ sáng

- 7W (∅90) (∅110 x H45) 273.000
- 9W (∅100) (∅120 x H50) 344.000

- 3 chế độ sáng ●●●

- 7W (∅90) (∅110 x H45) ●●● 385.000
- 9W (∅100) (∅120 x H50) ●●● 427.000

Thân đèn: Hợp kim nhôm cao cấp
Điện áp: 90V - 265V-50Hz
Bóng LED chất lượng cao: 140Lm/W
Chỉ số hoàn màu: Ra 90
Góc chiếu: 120°

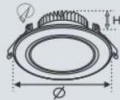

AFC 430 LED 7W

- 1 chế độ sáng

- 7W (∅90) (∅110 x H45) 273.000

- 3 chế độ sáng ●●●

- 7W (∅90) (∅110 x H45) ●●● 385.000

Thân đèn: Hợp kim nhôm cao cấp
Điện áp: 90V - 265V-50Hz
Bóng LED chất lượng cao: 140Lm/W
Chỉ số hoàn màu: Ra 90
Góc chiếu: 120°

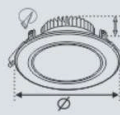

AFC 431 LED 7W

- 1 chế độ sáng

- 7W (∅90) (∅110 x H45) 273.000

- 3 chế độ sáng ●●●

- 7W (∅90) (∅110 x H45) ●●● 385.000

Thân đèn: Hợp kim nhôm cao cấp
Điện áp: 90V - 265V-50Hz
Bóng LED chất lượng cao: 140Lm/W
Chỉ số hoàn màu: Ra 90
Góc chiếu: 120°

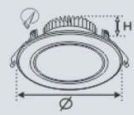

Downlight LED
Energy Saving
High Quality



ĐÈN LED CHIẾU SÁNG CAO CẤP
"CHẤT LƯỢNG LÀM NÊN THƯƠNG HIỆU"

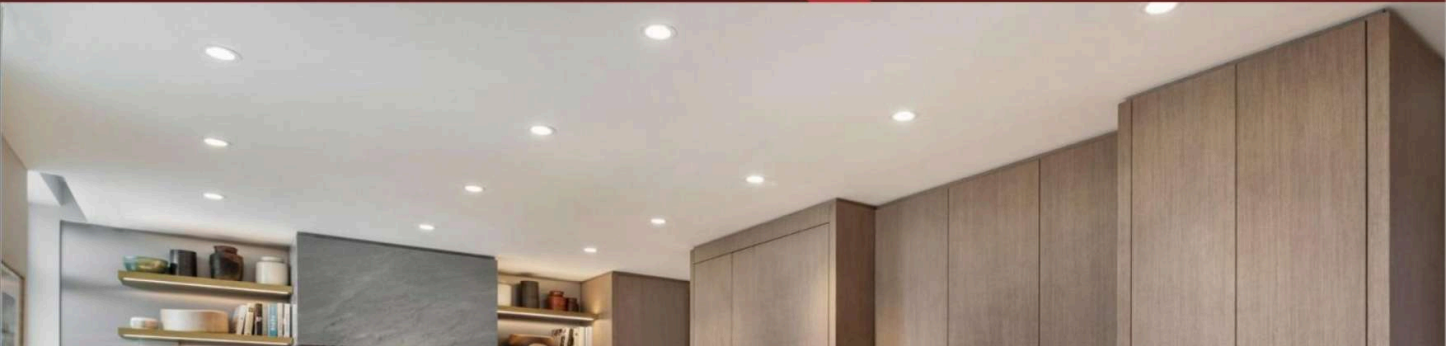

AFC 418 LED

Thân đèn: Hợp kim nhôm cao cấp
Điện áp: 90V - 265V-50Hz
Bóng LED chất lượng cao: 140Lm/W
Chỉ số hoàn màu: Ra 90
Góc chiếu: 120°

- 1 chề độ sáng
- 7W (∅90) (∅110 x H45) 273.000
 - 12W (∅120) (∅140 x H50) 393.000

- 3 chề độ sáng ●○○
- 7W (∅90) (∅110 x H45) ●○○ 385.000
 - 12W (∅120) (∅140 x H50) ●○○ 498.000

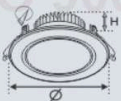

AFC 426 LED

Thân đèn: Hợp kim nhôm cao cấp
Điện áp: 90V - 265V-50Hz
Bóng LED chất lượng cao: 140Lm/W
Chỉ số hoàn màu: Ra 90
Góc chiếu: 120°

- 1 chề độ sáng
- 7W (∅90) (∅110 x H45) 273.000
 - 9W (∅100) (∅120 x H50) 344.000
 - 12W (∅120) (∅140 x H50) 393.000

- 3 chề độ sáng ●○○
- 7W (∅90) (∅110 x H45) ●○○ 385.000
 - 9W (∅100) (∅120 x H50) ●○○ 427.000
 - 12W (∅120) (∅140 x H50) ●○○ 498.000

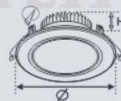

AFC 423 LED

Thân đèn: Hợp kim nhôm cao cấp
Điện áp: 90V - 265V-50Hz
Bóng LED chất lượng cao: 140Lm/W
Chỉ số hoàn màu: Ra 90
Góc chiếu: 120°

- 1 chề độ sáng
- 7W (∅90) (∅110 x H45) 273.000
 - 9W (∅100) (∅120 x H50) 344.000
 - 12W (∅120) (∅140 x H50) 393.000

- 3 chề độ sáng ●○○
- 7W (∅90) (∅110 x H45) ●○○ 385.000
 - 9W (∅100) (∅120 x H50) ●○○ 427.000
 - 12W (∅120) (∅140 x H50) ●○○ 498.000

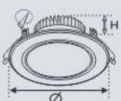

AFC 424 LED

Thân đèn: Hợp kim nhôm cao cấp
Điện áp: 90V - 265V-50Hz
Bóng LED chất lượng cao: 140Lm/W
Chỉ số hoàn màu: Ra 90
Góc chiếu: 120°

- 1 chề độ sáng
- 7W (∅90) (∅110 x H45) 273.000
 - 9W (∅100) (∅120 x H50) 344.000
 - 12W (∅120) (∅140 x H50) 393.000

- 3 chề độ sáng ●○○
- 7W (∅90) (∅110 x H45) ●○○ 385.000
 - 9W (∅100) (∅120 x H50) ●○○ 427.000
 - 12W (∅120) (∅140 x H50) ●○○ 498.000

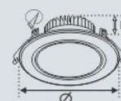

Sản phẩm trên đã bao gồm bóng LED và Driver - IC
Giá trên chưa bao gồm thuế VAT - giá có thể thay đổi mà không cần báo trước

ĐÈN LED CHIẾU SÁNG CAO CẤP
"CHẤT LƯỢNG LÀM NÊN THƯƠNG HIỆU"



AFC 548 LED 7W 273.000
- 7W ●○○●3 chế độ sáng 368.000

Bóng LED: COB Chips Bridgelux (USA)
Lumen: 150Lm/W
Chỉ số hoàn màu: Ra 90
Điện áp: 90V - 265V-50Hz
Thân đèn: Hợp kim nhôm cao cấp
Góc chiếu: 45°
Khoét lỗ: 80mm



AFC 548 LED 9W 337.000
- 9W ●○○●3 chế độ sáng 455.000

Bóng LED: COB Chips Bridgelux (USA)
Lumen: 150Lm/W
Chỉ số hoàn màu: Ra 90
Điện áp: 90V - 265V-50Hz
Thân đèn: Hợp kim nhôm cao cấp
Góc chiếu: 45°
Khoét lỗ: 90mm



AFC 548 LED 12W 395.000
- 12W ●○○●3 chế độ sáng 496.000

Bóng LED: COB Chips Bridgelux (USA)
Lumen: 150Lm/W
Chỉ số hoàn màu: Ra 90
Điện áp: 90V - 265V-50Hz
Thân đèn: Hợp kim nhôm cao cấp
Góc chiếu: 45°
Khoét lỗ: 115mm



AFC 618 T LED 3W 232.000

Bóng LED: COB Chips Bridgelux (USA)
Lumen: 150Lm/W
Chỉ số hoàn màu: Ra 90
Điện áp: 90V - 265V-50Hz
Thân đèn: Hợp kim nhôm cao cấp
Góc chiếu: 24°
Khoét lỗ: 55mm



AFC 618 T LED 5W 298.000

Bóng LED: COB Chips Bridgelux (USA)
Lumen: 150Lm/W
Chỉ số hoàn màu: Ra 90
Điện áp: 90V - 265V-50Hz
Thân đèn: Hợp kim nhôm cao cấp
Góc chiếu: 24°
Khoét lỗ: 65mm



AFC 618 T LED 7W 342.000
- 7W ●○○●3 chế độ sáng 434.000

Bóng LED: COB Chips Bridgelux (USA)
Lumen: 150Lm/W
Chỉ số hoàn màu: Ra 90
Điện áp: 90V - 265V-50Hz
Thân đèn: Hợp kim nhôm cao cấp
Góc chiếu: 24°
Khoét lỗ: 75mm

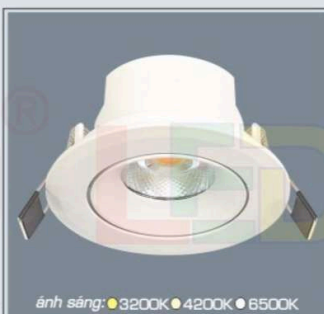

AFC 618 T LED 12W 488.000
- 12W ●○○●3 chế độ sáng 585.000

Bóng LED: COB Chips Bridgelux (USA)
Lumen: 150Lm/W
Chỉ số hoàn màu: Ra 90
Điện áp: 90V - 265V-50Hz
Thân đèn: Hợp kim nhôm cao cấp
Góc chiếu: 24°
Khoét lỗ: 95mm



AFC 618 D LED 3W 232.000

Bóng LED: COB Chips Bridgelux (USA)
Lumen: 150Lm/W
Chỉ số hoàn màu: Ra 90
Điện áp: 90V - 265V-50Hz
Thân đèn: Hợp kim nhôm cao cấp
Góc chiếu: 24°
Khoét lỗ: 55mm



AFC 618 D LED 5W 298.000

Bóng LED: COB Chips Bridgelux (USA)
Lumen: 150Lm/W
Chỉ số hoàn màu: Ra 90
Điện áp: 90V - 265V-50Hz
Thân đèn: Hợp kim nhôm cao cấp
Góc chiếu: 24°
Khoét lỗ: 65mm



AFC 618 D LED 7W 342.000
- 7W ●○○●3 chế độ sáng 434.000

Bóng LED: COB Chips Bridgelux (USA)
Lumen: 150Lm/W
Chỉ số hoàn màu: Ra 90
Điện áp: 90V - 265V-50Hz
Thân đèn: Hợp kim nhôm cao cấp
Góc chiếu: 24°
Khoét lỗ: 75mm



AFC 618 D LED 12W 488.000
- 12W ●○○●3 chế độ sáng 585.000

Bóng LED: COB Chips Bridgelux (USA)
Lumen: 150Lm/W
Chỉ số hoàn màu: Ra 90
Điện áp: 90V - 265V-50Hz
Thân đèn: Hợp kim nhôm cao cấp
Góc chiếu: 24°
Khoét lỗ: 95mm

DOWNLIGHT LED ÂM TRẦN CAO CẤP

- THÂN ĐÈN: HỢP KIM NHÔM CAO CẤP
- DRIVER CÁCH LY AN TOÀN ĐIỆN - ĐỘ BỀN CAO
- ĐIỆN ÁP: 90V - 265V-50Hz
- BÓNG LED: COB Chips Bridgelux (USA)
- LUMEN: 150Lm/W
- CHỈ SỐ HOÀN MÀU: Ra 90
- TUỔI THỌ: 30.000h



anfaco® LED
ISO 9001 : 2015

ĐÈN LED CHIẾU SÁNG CAO CẤP
"CHẤT LƯỢNG LÀM NÊN THƯƠNG HIỆU"



AFC 741 LED 7W
- 7W ●●● 3 chế độ sáng

Bóng LED: COB Chips Bridgelux (USA)
Lumen: 150Lm/W
Chỉ số hoàn màu: Ra 90
Điện áp: 90V - 265V-50Hz
Thân đèn: Hợp kim nhôm cao cấp
Góc chiếu: 60°
Khoét lỗ: 75mm

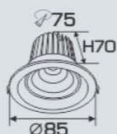

361.000
455.000



AFC 741 LED 10W
- 10W ●●● 3 chế độ sáng

Bóng LED: COB Chips Bridgelux (USA)
Lumen: 150Lm/W
Chỉ số hoàn màu: Ra 90
Điện áp: 90V - 265V-50Hz
Thân đèn: Hợp kim nhôm cao cấp
Góc chiếu: 60°
Khoét lỗ: 85mm

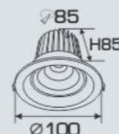

491.000
605.000



AFC 741 LED 15W

Bóng LED: COB Chips Bridgelux (USA)
Lumen: 150Lm/W
Chỉ số hoàn màu: Ra 90
Điện áp: 90V - 265V-50Hz
Thân đèn: Hợp kim nhôm cao cấp
Góc chiếu: 60°
Khoét lỗ: 120mm

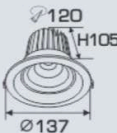

698.000



AFC 741 LED 20W

Bóng LED: COB Chips Bridgelux (USA)
Lumen: 150Lm/W
Chỉ số hoàn màu: Ra 90
Điện áp: 90V - 265V-50Hz
Thân đèn: Hợp kim nhôm cao cấp
Góc chiếu: 60°
Khoét lỗ: 150mm

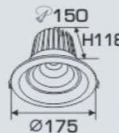

933.000



AFC 765 LED 5W

Bóng LED: COB Chips Bridgelux (USA)
Lumen: 150Lm/W
Chỉ số hoàn màu: Ra 90
Điện áp: 90V - 265V-50Hz
Thân đèn: Hợp kim nhôm cao cấp
Góc chiếu: 36°
Khoét lỗ: 55mm

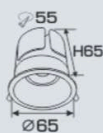

341.000



AFC 765 LED 7W

Bóng LED: COB Chips Bridgelux (USA)
Lumen: 150Lm/W
Chỉ số hoàn màu: Ra 90
Điện áp: 90V - 265V-50Hz
Thân đèn: Hợp kim nhôm cao cấp
Góc chiếu: 36°
Khoét lỗ: 75mm

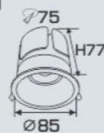

413.000



AFC 765 LED 15W

Bóng LED: COB Chips Bridgelux (USA)
Lumen: 150Lm/W
Chỉ số hoàn màu: Ra 90
Điện áp: 90V - 265V-50Hz
Thân đèn: Hợp kim nhôm cao cấp
Góc chiếu: 36°
Khoét lỗ: 95mm

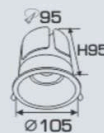

699.000



Sản phẩm trên đã bao gồm bóng LED và Driver - IC
Giá trên chưa bao gồm thuế VAT - giá có thể thay đổi mà không cần báo trước



DOWNLIGHT LED ÂM TRẦN CAO CẤP

THÔNG TIN KỸ THUẬT:

- THÂN ĐÈN: HỢP KIM NHÔM CAO CẤP
- DRIVER CÁCH LY AN TOÀN ĐIỆN - ĐỘ BỀN CAO
- ĐIỆN ÁP: 90V - 265V~50Hz
- BÓNG LED: COB Chips Bridgelux (USA)
- LUMEN: 150Lm/W
- CHỈ SỐ HOÀN MÀU: Ra 90
- TUỔI THỌ: 30.000h



AFC 731 LED 5W
309.000

Bóng LED: COB Chips Bridgelux (USA)
Lumen: 150Lm/W
Chỉ số hoàn màu: Ra 90
Điện áp: 90V - 265V~50Hz
Thân đèn: Hợp kim nhôm
Góc chiếu: 45°
Khoét lỗ: 70mm



AFC 731 LED 7W 378.000
- 7W 3 chế độ sáng 489.000

Bóng LED: COB Chips Bridgelux (USA)
Lumen: 150Lm/W
Chỉ số hoàn màu: Ra 90
Điện áp: 90V - 265V~50Hz
Thân đèn: Hợp kim nhôm
Góc chiếu: 45°
Khoét lỗ: 90mm



AFC 731 LED 9W 412.000
- 9W 3 chế độ sáng 531.000

Bóng LED: COB Chips Bridgelux (USA)
Lumen: 150Lm/W
Chỉ số hoàn màu: Ra 90
Điện áp: 90V - 265V~50Hz
Thân đèn: Hợp kim nhôm
Góc chiếu: 45°
Khoét lỗ: 90mm



AFC 731 LED 12W 496.000
- 12W 3 chế độ sáng 595.000

Bóng LED: COB Chips Bridgelux (USA)
Lumen: 150Lm/W
Chỉ số hoàn màu: Ra 90
Điện áp: 90V - 265V~50Hz
Thân đèn: Hợp kim nhôm
Góc chiếu: 45°
Khoét lỗ: 120mm

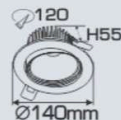

AFC 732 LED 5W
309.000

Bóng LED: COB Chips Bridgelux (USA)
Lumen: 150Lm/W
Chỉ số hoàn màu: Ra 90
Điện áp: 90V - 265V~50Hz
Thân đèn: Hợp kim nhôm
Góc chiếu: 45°
Khoét lỗ: 70mm



AFC 732 LED 7W 378.000
- 7W 3 chế độ sáng 489.000

Bóng LED: COB Chips Bridgelux (USA)
Lumen: 150Lm/W
Chỉ số hoàn màu: Ra 90
Điện áp: 90V - 265V~50Hz
Thân đèn: Hợp kim nhôm
Góc chiếu: 45°
Khoét lỗ: 90mm

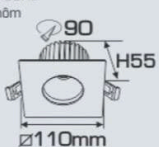

AFC 732 LED 9W 412.000
- 9W 3 chế độ sáng 531.000

Bóng LED: COB Chips Bridgelux (USA)
Lumen: 150Lm/W
Chỉ số hoàn màu: Ra 90
Điện áp: 90V - 265V~50Hz
Thân đèn: Hợp kim nhôm
Góc chiếu: 45°
Khoét lỗ: 90mm

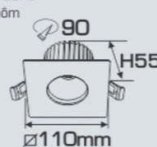

AFC 732 LED 12W 496.000
- 12W 3 chế độ sáng 595.000

Bóng LED: COB Chips Bridgelux (USA)
Lumen: 150Lm/W
Chỉ số hoàn màu: Ra 90
Điện áp: 90V - 265V~50Hz
Thân đèn: Hợp kim nhôm
Góc chiếu: 45°
Khoét lỗ: 120mm

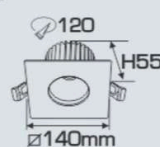



ánh sáng: ● 3200K ● 4200K ● 6500K

AFC 745 LED 7W

- 7W ●●● 3 chế độ sáng

Bóng LED: COB Chips Bridgelux (USA)
Lumen: 150Lm/W
Chỉ số hoàn màu: Ra 90
Điện áp: 90V - 265V-50Hz
Thân đèn: Hợp kim nhôm cao cấp
Góc chiếu: 24°
Khoét lỗ: 75mm

473.000
578.000

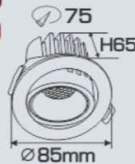

ánh sáng: ● 3200K ● 4200K ● 6500K

AFC 745 LED 12W

- 12W ●●● 3 chế độ sáng

Bóng LED: COB Chips Bridgelux (USA)
Lumen: 150Lm/W
Chỉ số hoàn màu: Ra 90
Điện áp: 90V - 265V-50Hz
Thân đèn: Hợp kim nhôm cao cấp
Góc chiếu: 36°
Khoét lỗ: 95mm

598.000
697.000



ánh sáng: ● 3200K ● 4200K ● 6500K

AFC 734 LED 3W

Bóng LED: COB Chips Bridgelux (USA)
Lumen: 150Lm/W
Chỉ số hoàn màu: Ra 90
Điện áp: 90V - 265V-50Hz
Thân đèn: Hợp kim nhôm cao cấp
Góc chiếu: 24°
Khoét lỗ: 55mm

232.000

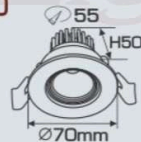

ánh sáng: ● 3200K ● 4200K ● 6500K

AFC 734 LED 5W

Bóng LED: COB Chips Bridgelux (USA)
Lumen: 150Lm/W
Chỉ số hoàn màu: Ra 90
Điện áp: 90V - 265V-50Hz
Thân đèn: Hợp kim nhôm cao cấp
Góc chiếu: 24°
Khoét lỗ: 70mm

295.000



ánh sáng: ● 3200K ● 4200K ● 6500K

AFC 734 LED 7W

- 7W ●●● 3 chế độ sáng

Bóng LED: COB Chips Bridgelux (USA)
Lumen: 150Lm/W
Chỉ số hoàn màu: Ra 90
Điện áp: 90V - 265V-50Hz
Thân đèn: Hợp kim nhôm cao cấp
Góc chiếu: 24°
Khoét lỗ: 70mm

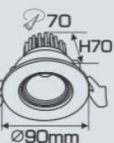

333.000
398.000



ánh sáng: ● 3200K ● 4200K ● 6500K

AFC 734 LED 9W

- 9W ●●● 3 chế độ sáng

Bóng LED: COB Chips Bridgelux (USA)
Lumen: 150Lm/W
Chỉ số hoàn màu: Ra 90
Điện áp: 90V - 265V-50Hz
Thân đèn: Hợp kim nhôm cao cấp
Góc chiếu: 24°
Khoét lỗ: 90mm

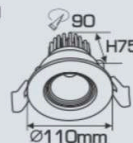

405.000
498.000



ánh sáng: ● 3200K ● 4200K ● 6500K

AFC 734 LED 12W

- 12W ●●● 3 chế độ sáng

Bóng LED: COB Chips Bridgelux (USA)
Lumen: 150Lm/W
Chỉ số hoàn màu: Ra 90
Điện áp: 90V - 265V-50Hz
Thân đèn: Hợp kim nhôm cao cấp
Góc chiếu: 24°
Khoét lỗ: 120mm

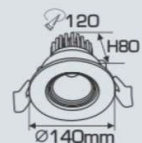

514.000
586.000



Sản phẩm trên đã bao gồm bóng LED và Driver - IC
Giá trên chưa bao gồm thuế VAT - giá có thể thay đổi mà không cần báo trước

ĐÈN LED CHIẾU SÁNG CAO CẤP
"CHẤT LƯỢNG LÀM NÊN THƯƠNG HIỆU"

DOWNLIGHT LED ÂM TRẦN CAO CẤP

- THÂN ĐÈN: HỢP KIM NHÔM CAO CẤP
- DRIVER CÁCH LY AN TOÀN ĐIỆN - ĐỘ BỀN CAO
- ĐIỆN ÁP: 90V - 265V-50Hz
- BÓNG LED: COB Chips Bridgelux (USA)
- LUMEN: 150Lm/W
- CHỈ SỐ HOÀN MÀU: Ra 90
- TUỔI THỌ: 30.000h



ánh sáng: ●3200K ●4200K ●6500K

AFC 508 LED 3W

353.000

Bóng LED: COB Chips Bridgelux (USA)
Lumen: 150Lm/W
Chỉ số hoàn màu: Ra 90
Điện áp: 90V - 265V-50Hz
Thân đèn: Hợp kim nhôm cao cấp
Góc chiếu: 30°
Khoét lỗ: 55mm

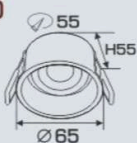

ánh sáng: ●3200K ●4200K ●6500K

AFC 508 LED 9W

510.000

Bóng LED: COB Chips Bridgelux (USA)
Lumen: 150Lm/W
Chỉ số hoàn màu: Ra 90
Điện áp: 90V - 265V-50Hz
Thân đèn: Hợp kim nhôm cao cấp
Góc chiếu: 30°
Khoét lỗ: 90mm

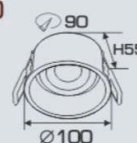

ánh sáng: ●3200K ●4200K ●6500K

AFC 744 T LED 10W

552.000

- 10W ●●●3 chế độ sáng
Bóng LED: COB Chips Bridgelux (USA)
Lumen: 150Lm/W
Chỉ số hoàn màu: Ra 90
Điện áp: 90V - 265V-50Hz
Thân đèn: Hợp kim nhôm cao cấp
Góc chiếu: 24°
Khoét lỗ: 90mm

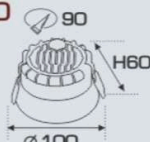

ánh sáng: ●3200K ●4200K ●6500K

AFC 744 D LED 10W

552.000

- 10W ●●●3 chế độ sáng
Bóng LED: COB Chips Bridgelux (USA)
Lumen: 150Lm/W
Chỉ số hoàn màu: Ra 90
Điện áp: 90V - 265V-50Hz
Thân đèn: Hợp kim nhôm cao cấp
Góc chiếu: 24°
Khoét lỗ: 90mm

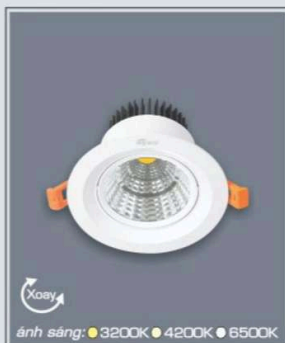
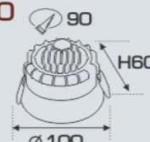

ánh sáng: ●3200K ●4200K ●6500K

AFC 727 LED 7W

323.000

- 7W ●●●3 chế độ sáng
Bóng LED: COB Chips Bridgelux (USA)
Lumen: 150Lm/W
Chỉ số hoàn màu: Ra 90
Điện áp: 90V - 265V-50Hz
Thân đèn: Hợp kim nhôm cao cấp
Góc chiếu: 24°
Khoét lỗ: 80mm

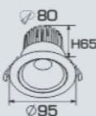

ánh sáng: ●3200K ●4200K ●6500K

AFC 727 LED 12W

479.000

- 12W ●●●3 chế độ sáng
Bóng LED: COB Chips Bridgelux (USA)
Lumen: 150Lm/W
Chỉ số hoàn màu: Ra 90
Điện áp: 90V - 265V-50Hz
Thân đèn: Hợp kim nhôm cao cấp
Góc chiếu: 24°
Khoét lỗ: 90mm

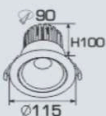

ánh sáng: ●3200K ●4200K ●6500K

AFC 727 LED 15W

512.000

Bóng LED: COB Chips Bridgelux (USA)
Lumen: 150Lm/W
Chỉ số hoàn màu: Ra 90
Điện áp: 90V - 265V-50Hz
Thân đèn: Hợp kim nhôm cao cấp
Góc chiếu: 24°
Khoét lỗ: 90mm

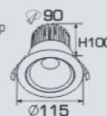

ánh sáng: ●3200K ●4200K ●6500K

AFC 727 LED 18W

661.000

Bóng LED: COB Chips Bridgelux (USA)
Lumen: 150Lm/W
Chỉ số hoàn màu: Ra 90
Điện áp: 90V - 265V-50Hz
Thân đèn: Hợp kim nhôm cao cấp
Góc chiếu: 24°
Khoét lỗ: 120mm

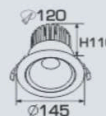

ĐÈN LED CHIẾU SÁNG CAO CẤP
"CHẤT LƯỢNG LÀM NÊN THƯƠNG HIỆU"



AFC 529A LED 7W 368.000

Bóng LED: COB Chips Bridgelux (USA)
Lumen: 150Lm/W
Chỉ số hoàn màu: Ra 90
Điện áp: 90V - 265V-50Hz
Thân đèn: Hợp kim nhôm cao cấp
Góc chiếu: 60°
Khoét lỗ: 100mm

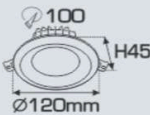

AFC 529A LED 15W 511.000

Bóng LED: COB Chips Bridgelux (USA)
Lumen: 150Lm/W
Chỉ số hoàn màu: Ra 90
Điện áp: 90V - 265V-50Hz
Thân đèn: Hợp kim nhôm cao cấp
Góc chiếu: 60°
Khoét lỗ: 145mm



AFC 529A LED 20W 639.000

Bóng LED: COB Chips Bridgelux (USA)
Lumen: 150Lm/W
Chỉ số hoàn màu: Ra 90
Điện áp: 90V - 265V-50Hz
Thân đèn: Hợp kim nhôm cao cấp
Góc chiếu: 60°
Khoét lỗ: 165mm

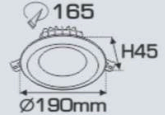

AFC 523 LED 5W 284.000

Bóng LED: COB Chips Bridgelux (USA)
Lumen: 150Lm/W
Chỉ số hoàn màu: Ra 90
Điện áp: 90V - 265V-50Hz
Thân đèn: Hợp kim nhôm cao cấp
Góc chiếu: 45°
Khoét lỗ: 85mm

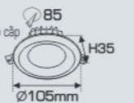

AFC 523 LED 7W 329.000
- 7W ○○○ 3 chế độ sáng 445.000

Bóng LED: COB Chips Bridgelux (USA)
Lumen: 150Lm/W
Chỉ số hoàn màu: Ra 90
Điện áp: 90V - 265V-50Hz
Thân đèn: Hợp kim nhôm cao cấp
Góc chiếu: 45°
Khoét lỗ: 90mm

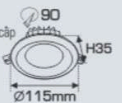

AFC 523 LED 10W 412.000
- 10W ○○○ 3 chế độ sáng 509.000

Bóng LED: COB Chips Bridgelux (USA)
Lumen: 150Lm/W
Chỉ số hoàn màu: Ra 90
Điện áp: 90V - 265V-50Hz
Thân đèn: Hợp kim nhôm cao cấp
Góc chiếu: 45°
Khoét lỗ: 110mm

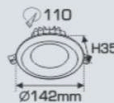

AFC 523 LED 15W 548.000

Bóng LED: COB Chips Bridgelux (USA)
Lumen: 150Lm/W
Chỉ số hoàn màu: Ra 90
Điện áp: 90V - 265V-50Hz
Thân đèn: Hợp kim nhôm cao cấp
Góc chiếu: 45°
Khoét lỗ: 150mm

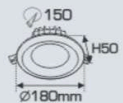

AFC 689 LED 3W 258.000

Bóng LED: COB Chips Bridgelux (USA)
Lumen: 150Lm/W
Chỉ số hoàn màu: Ra 90
Điện áp: 90V - 265V-50Hz
Thân đèn: Hợp kim nhôm cao cấp
Góc chiếu: 30°
Khoét lỗ: 55mm



AFC 689 LED 5W 318.000

Bóng LED: COB Chips Bridgelux (USA)
Lumen: 150Lm/W
Chỉ số hoàn màu: Ra 90
Điện áp: 90V - 265V-50Hz
Thân đèn: Hợp kim nhôm cao cấp
Góc chiếu: 30°
Khoét lỗ: 75mm

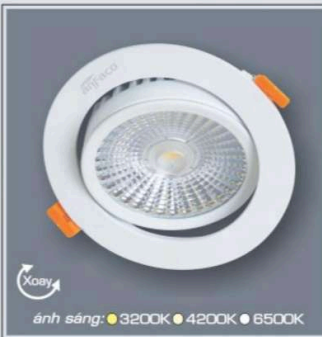

AFC 689 LED 7W 385.000

Bóng LED: COB Chips Bridgelux (USA)
Lumen: 150Lm/W
Chỉ số hoàn màu: Ra 90
Điện áp: 90V - 265V-50Hz
Thân đèn: Hợp kim nhôm cao cấp
Góc chiếu: 30°
Khoét lỗ: 90mm



AFC 689 LED 10W 465.000

Bóng LED: COB Chips Bridgelux (USA)
Lumen: 150Lm/W
Chỉ số hoàn màu: Ra 90
Điện áp: 90V - 265V-50Hz
Thân đèn: Hợp kim nhôm cao cấp
Góc chiếu: 30°
Khoét lỗ: 100mm



Sản phẩm trên đã bao gồm bóng LED và Driver - IC
Giá trên chưa bao gồm thuế VAT - giá có thể thay đổi mà không cần báo trước

ĐÈN LED CHIẾU SÁNG CAO CẤP
"CHẤT LƯỢNG LÀM NÊN THƯƠNG HIỆU"

DOWNLIGHT LED ÂM TRẦN CAO CẤP

- THÂN ĐÈN: HỢP KIM NHÔM CAO CẤP
- DRIVER CÁCH LY AN TOÀN ĐIỆN - ĐỘ BỀN CAO
- ĐIỆN ÁP: 90V - 265V-50Hz
- BÓNG LED: COB Chips Bridgelux (USA)
- LUMEN: 150Lm/W
- CHỈ SỐ HOÀN MÀU: Ra 90
- TUỔI THỌ: 30.000h



AFC 737 LED 7W

337.000

Bóng LED: COB Chips Bridgelux (USA)
Lumen: 150Lm/W
Chỉ số hoàn màu: Ra 90
Điện áp: 90V - 265V-50Hz
Thân đèn: Hợp kim nhôm cao cấp
Góc chiếu: 36°
Khoét lỗ: 75mm

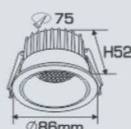

AFC 738A LED 7W

354.000

Bóng LED: COB Chips Bridgelux (USA)
Lumen: 150Lm/W
Chỉ số hoàn màu: Ra 90
Điện áp: 90V - 265V-50Hz
Thân đèn: Hợp kim nhôm cao cấp
Góc chiếu: 24°
Khoét lỗ: 75mm

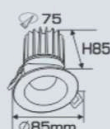

AFC 738 LED 7W

354.000

Bóng LED: COB Chips Bridgelux (USA)
Lumen: 150Lm/W
Chỉ số hoàn màu: Ra 90
Điện áp: 90V - 265V-50Hz
Thân đèn: Hợp kim nhôm cao cấp
Góc chiếu: 24°
Khoét lỗ: 75mm

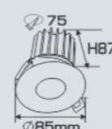

AFC 746 LED 7W

537.000

Bóng LED: COB Chips Bridgelux (USA)
Lumen: 150Lm/W
Chỉ số hoàn màu: Ra 90
Điện áp: 90V - 265V-50Hz
Thân đèn: Hợp kim nhôm cao cấp
Góc chiếu: 24°
Khoét lỗ: 80mm

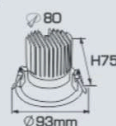

AFC 746 LED 9W

718.000

Bóng LED: COB Chips Bridgelux (USA)
Lumen: 150Lm/W
Chỉ số hoàn màu: Ra 90
Điện áp: 90V - 265V-50Hz
Thân đèn: Hợp kim nhôm cao cấp
Góc chiếu: 24°
Khoét lỗ: 97mm

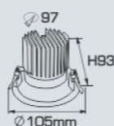

AFC 746 LED 12W

732.000

Bóng LED: COB Chips Bridgelux (USA)
Lumen: 150Lm/W
Chỉ số hoàn màu: Ra 90
Điện áp: 90V - 265V-50Hz
Thân đèn: Hợp kim nhôm cao cấp
Góc chiếu: 24°
Khoét lỗ: 97mm

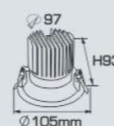

AFC 664 LED 12W 3 chức năng sáng
628.000

Bóng LED chất lượng cao: 130Lm/W
Chỉ số hoàn màu: Ra 90
Điện áp: 90V - 265V-50Hz
Thân đèn: Hợp kim nhôm cao cấp
Góc chiếu: 30°
Khoét lỗ: 110mm

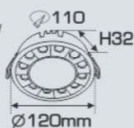

AFC 742 LED 7W

450.000

Bóng LED: COB Chips Bridgelux (USA)
Lumen: 150Lm/W
Chỉ số hoàn màu: Ra 90
Điện áp: 90V - 265V-50Hz
Thân đèn: Hợp kim nhôm cao cấp
Góc chiếu: 24°
Khoét lỗ: 75mm

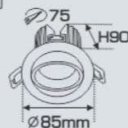

AFC 742 LED 9W

472.000

Bóng LED: COB Chips Bridgelux (USA)
Lumen: 150Lm/W
Chỉ số hoàn màu: Ra 90
Điện áp: 90V - 265V-50Hz
Thân đèn: Hợp kim nhôm cao cấp
Góc chiếu: 24°
Khoét lỗ: 75mm

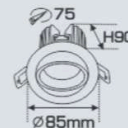



AFC 747 LED 9W

559.000

Bóng LED: COB Chips Bridgelux (USA)
Lumen: 150Lm/W
Chỉ số hoàn màu: Ra 90
Điện áp: 90V - 265V-50Hz
Thân đèn: Hợp kim nhôm cao cấp
Góc chiếu: 24°
Khoét lỗ: 90mm

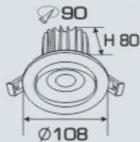

AFC 747 LED 12W

583.000

Bóng LED: COB Chips Bridgelux (USA)
Lumen: 150Lm/W
Chỉ số hoàn màu: Ra 90
Điện áp: 90V - 265V-50Hz
Thân đèn: Hợp kim nhôm cao cấp
Góc chiếu: 24°
Khoét lỗ: 90mm

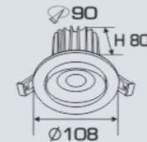

AFC 743 LED 9W

442.000

- 9W ●●●3 chế độ sáng

Bóng LED: COB Chips Bridgelux (USA)
Lumen: 150Lm/W
Chỉ số hoàn màu: Ra 90
Điện áp: 90V - 265V-50Hz
Thân đèn: Hợp kim nhôm cao cấp
Góc chiếu: 36°
Khoét lỗ: 75mm

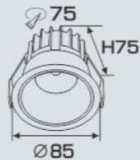

AFC 743 LED 15W

544.000

Bóng LED: COB Chips Bridgelux (USA)
Lumen: 150Lm/W
Chỉ số hoàn màu: Ra 90
Điện áp: 90V - 265V-50Hz
Thân đèn: Hợp kim nhôm cao cấp
Góc chiếu: 36°
Khoét lỗ: 95mm

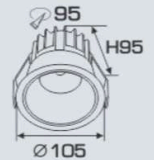

AFC 665 LED 7W

432.000

- 7W ●●●3 chế độ sáng

Bóng LED: COB Chips Bridgelux (USA)
Lumen: 150Lm/W
Chỉ số hoàn màu: Ra 90
Điện áp: 90V - 265V-50Hz
Thân đèn: Hợp kim nhôm cao cấp
Góc chiếu: 36°
Khoét lỗ: 75mm

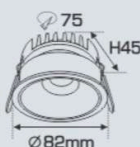

AFC 665 LED 10W

598.000

- 10W ●●●3 chế độ sáng

Bóng LED: COB Chips Bridgelux (USA)
Lumen: 150Lm/W
Chỉ số hoàn màu: Ra 90
Điện áp: 90V - 265V-50Hz
Thân đèn: Hợp kim nhôm cao cấp
Góc chiếu: 36°
Khoét lỗ: 95mm

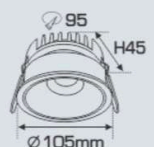

Sản phẩm trên đã bao gồm bóng LED và Driver - IC
Giá trên chưa bao gồm thuế VAT - giá có thể thay đổi mà không cần báo trước

ĐÈN LED CHIẾU SÁNG CAO CẤP
"CHẤT LƯỢNG LÀM NÊN THƯƠNG HIỆU"

DOWNLIGHT LED ÂM TRẦN CAO CẤP

- THÂN ĐÈN: HỢP KIM NHÔM CAO CẤP
- DRIVER CÁCH LY AN TOÀN ĐIỆN - ĐỘ BỀN CAO
- ĐIỆN ÁP: 90V - 265V-50Hz
- BÓNG LED: COB Chips Bridgelux (USA)
- LUMEN: 150Lm/W
- CHỈ SỐ HOÀN MÀU: Ra 90
- TUỔI THỌ: 30.000h



AFC 749 T LED 10W 578.000
- 10W ●●● 3 chế độ sáng 733.000

Bóng LED: COB Chips Bridgelux (USA)
Lumen: 150Lm/W
Chỉ số hoàn màu: Ra 90
Điện áp: 90V - 265V-50Hz
Thân đèn: Hợp kim nhôm cao cấp
Góc chiếu: 24°
Khoét lỗ: 75mm

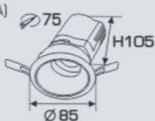

AFC 749 D LED 10W 578.000
- 10W ●●● 3 chế độ sáng 733.000

Bóng LED: COB Chips Bridgelux (USA)
Lumen: 150Lm/W
Chỉ số hoàn màu: Ra 90
Điện áp: 90V - 265V-50Hz
Thân đèn: Hợp kim nhôm cao cấp
Góc chiếu: 24°
Khoét lỗ: 75mm

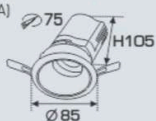

AFC 724 LED 5W 539.000
AFC 724 LED 7W 567.000

Bóng LED: COB Chips Bridgelux (USA)
Lumen: 150Lm/W
Chỉ số hoàn màu: Ra 90
Điện áp: 90V - 265V-50Hz
Thân đèn: Hợp kim nhôm cao cấp
Góc chiếu: 24°
Khoét lỗ: 110mm

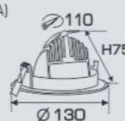

AFC 723 LED 3W 369.000

Bóng LED: COB Chips Bridgelux (USA)
Lumen: 150Lm/W
Chỉ số hoàn màu: Ra 90
Điện áp: 90V - 265V-50Hz
Thân đèn: Hợp kim nhôm cao cấp
Góc chiếu: 24°
Khoét lỗ: 75mm

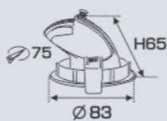

AFC 723 LED 5W 388.000

Bóng LED: COB Chips Bridgelux (USA)
Lumen: 150Lm/W
Chỉ số hoàn màu: Ra 90
Điện áp: 90V - 265V-50Hz
Thân đèn: Hợp kim nhôm cao cấp
Góc chiếu: 24°
Khoét lỗ: 75mm

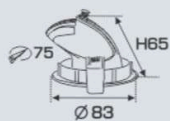

AFC 714 LED 7W 539.000
AFC 714 LED 9W 576.000

Bóng LED: COB Chips Bridgelux (USA)
Lumen: 150Lm/W
Chỉ số hoàn màu: Ra 90
Điện áp: 90V - 265V-50Hz
Thân đèn: Hợp kim nhôm cao cấp
Góc chiếu: 24°
Khoét lỗ: 90mm

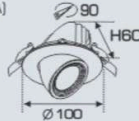

AFC 723 LED 9W 675.000

Bóng LED: COB Chips Bridgelux (USA)
Lumen: 150Lm/W
Chỉ số hoàn màu: Ra 90
Điện áp: 90V - 265V-50Hz
Thân đèn: Hợp kim nhôm cao cấp
Góc chiếu: 24°
Khoét lỗ: 100mm

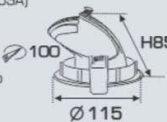

AFC 723 LED 12W 703.000

Bóng LED: COB Chips Bridgelux (USA)
Lumen: 150Lm/W
Chỉ số hoàn màu: Ra 90
Điện áp: 90V - 265V-50Hz
Thân đèn: Hợp kim nhôm cao cấp
Góc chiếu: 24°
Khoét lỗ: 100mm

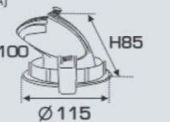

AFC 723 LED 18W 988.000

Bóng LED: COB Chips Bridgelux (USA)
Lumen: 150Lm/W
Chỉ số hoàn màu: Ra 90
Điện áp: 90V - 265V-50Hz
Thân đèn: Hợp kim nhôm cao cấp
Góc chiếu: 24°
Khoét lỗ: 145mm

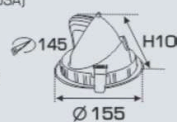

ĐÈN LED CHIẾU SÁNG CAO CẤP
"CHẤT LƯỢNG LÀM NÊN THƯƠNG HIỆU"



AFC 718 B LED 7W 328.000

Bóng LED: COB Chips Bridgelux (USA)
Lumen: 150Lm/W
Chỉ số hoàn màu: Ra 90
Điện áp: 90V - 265V-50Hz
Thân đèn: Hợp kim nhôm cao cấp
Góc chiếu: 36°
Khoét lỗ: 75mm

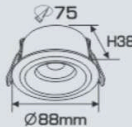

AFC 718 D LED 7W 328.000

Bóng LED: COB Chips Bridgelux (USA)
Lumen: 150Lm/W
Chỉ số hoàn màu: Ra 90
Điện áp: 90V - 265V-50Hz
Thân đèn: Hợp kim nhôm cao cấp
Góc chiếu: 36°
Khoét lỗ: 75mm

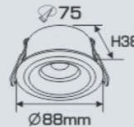

AFC 718 V LED 7W 328.000

Bóng LED: COB Chips Bridgelux (USA)
Lumen: 150Lm/W
Chỉ số hoàn màu: Ra 90
Điện áp: 90V - 265V-50Hz
Thân đèn: Hợp kim nhôm cao cấp
Góc chiếu: 36°
Khoét lỗ: 75mm

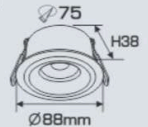

AFC 708 LED 7W 452.000

Bóng LED: COB Chips Bridgelux (USA)
Lumen: 150Lm/W
Chỉ số hoàn màu: Ra 90
Điện áp: 90V - 265V-50Hz
Thân đèn: Hợp kim nhôm cao cấp
Góc chiếu: 38°
Khoét lỗ: 75mm

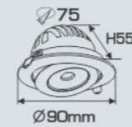

AFC 708 LED 10W 607.000

Bóng LED: COB Chips Bridgelux (USA)
Lumen: 150Lm/W
Chỉ số hoàn màu: Ra 90
Điện áp: 90V - 265V-50Hz
Thân đèn: Hợp kim nhôm cao cấp
Góc chiếu: 38°
Khoét lỗ: 90mm

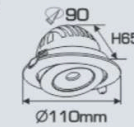

AFC 708 LED 15W 814.000

Bóng LED: COB Chips Bridgelux (USA)
Lumen: 150Lm/W
Chỉ số hoàn màu: Ra 90
Điện áp: 90V - 265V-50Hz
Thân đèn: Hợp kim nhôm cao cấp
Góc chiếu: 38°
Khoét lỗ: 115mm



AFC 586 LED 7W 345.000

Bóng LED: COB Chips Bridgelux (USA)
Lumen: 150Lm/W
Chỉ số hoàn màu: Ra 90
Điện áp: 90V - 265V-50Hz
Thân đèn: Hợp kim nhôm cao cấp
Góc chiếu: 60°
Khoét lỗ: 70mm

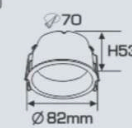

AFC 586 LED 12W 512.000

Bóng LED: COB Chips Bridgelux (USA)
Lumen: 150Lm/W
Chỉ số hoàn màu: Ra 90
Điện áp: 90V - 265V-50Hz
Thân đèn: Hợp kim nhôm cao cấp
Góc chiếu: 60°
Khoét lỗ: 95mm

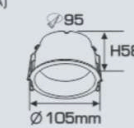

AFC 586 LED 15W 592.000

Bóng LED: COB Chips Bridgelux (USA)
Lumen: 150Lm/W
Chỉ số hoàn màu: Ra 90
Điện áp: 90V - 265V-50Hz
Thân đèn: Hợp kim nhôm cao cấp
Góc chiếu: 60°
Khoét lỗ: 110mm

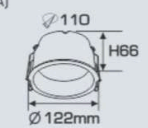

Sản phẩm trên đã bao gồm bóng LED và Driver - IC
Giá trên chưa bao gồm thuế VAT - giá có thể thay đổi mà không cần báo trước



ánh sáng: ●3200K ● 4200K ● 6500K

AFC 627 LED 3W

255.000

Bóng LED: COB Chips Bridgelux (USA)
Lumen: 150Lm/W
Chỉ số hoàn màu: Ra 90
Điện áp: 90V - 265V-50Hz
Thân đèn: Hợp kim nhôm cao cấp
Góc chiếu: 24°

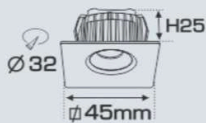

ánh sáng: ●3200K ● 4200K ● 6500K

AFC 628 LED 3W

255.000

Bóng LED: COB Chips Bridgelux (USA)
Lumen: 150Lm/W
Chỉ số hoàn màu: Ra 90
Điện áp: 90V - 265V-50Hz
Thân đèn: Hợp kim nhôm cao cấp
Góc chiếu: 24°

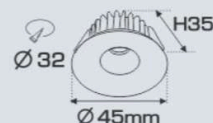

ánh sáng: ●3200K ● 4200K ● 6500K

AFC 623 LED 3W

255.000

Bóng LED: COB Chips Bridgelux (USA)
Lumen: 150Lm/W
Chỉ số hoàn màu: Ra 90
Điện áp: 90V - 265V-50Hz
Thân đèn: Hợp kim nhôm cao cấp
Góc chiếu: 24°

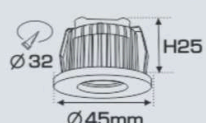

ánh sáng: ●3200K ● 4200K ● 6500K

AFC 629 LED 3W

289.000

Bóng LED: COB Chips Bridgelux (USA)
Lumen: 150Lm/W
Chỉ số hoàn màu: Ra 90
Điện áp: 90V - 265V-50Hz
Thân đèn: Hợp kim nhôm cao cấp
Góc chiếu: 24°

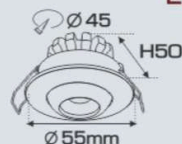

ánh sáng: ●3200K ● 4200K ● 6500K

AFC 672 T LED 5W

392.000

Bóng LED: COB Chips Bridgelux (USA)
Lumen: 150Lm/W
Chỉ số hoàn màu: Ra 90
Điện áp: 90V - 265V-50Hz
Thân đèn: Hợp kim nhôm cao cấp
Góc chiếu: 24°
Khoét lỗ: 75mm



ánh sáng: ●3200K ● 4200K ● 6500K

AFC 672 D LED 5W

392.000

Bóng LED: COB Chips Bridgelux (USA)
Lumen: 150Lm/W
Chỉ số hoàn màu: Ra 90
Điện áp: 90V - 265V-50Hz
Thân đèn: Hợp kim nhôm cao cấp
Góc chiếu: 24°
Khoét lỗ: 75mm



Downlight LED
Energy Saving
High Quality



ĐÈN LED CHIẾU SÁNG CAO CẤP
"CHẤT LƯỢNG LÀM NÊN THƯƠNG HIỆU"



AFC 622 B LED 1W

186.000

AFC 622 D LED 1W

186.000

AFC 622 T LED 1W

186.000

Bóng LED: Chips Bridgelux (USA)
Lumen: 150Lm/W
Chỉ số hoàn màu: Ra 90
Điện áp: 90V - 265V-50Hz
Thân đèn: Hợp kim nhôm cao cấp
Góc chiếu: 30°
Khoét lỗ: 45mm

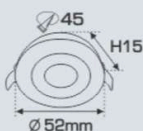

Bóng LED: Chips Bridgelux (USA)
Lumen: 150Lm/W
Chỉ số hoàn màu: Ra 90
Điện áp: 90V - 265V-50Hz
Thân đèn: Hợp kim nhôm cao cấp
Góc chiếu: 30°
Khoét lỗ: 45mm

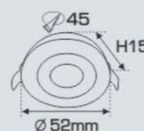

Bóng LED: Chips Bridgelux (USA)
Lumen: 150Lm/W
Chỉ số hoàn màu: Ra 90
Điện áp: 90V - 265V-50Hz
Thân đèn: Hợp kim nhôm cao cấp
Góc chiếu: 30°
Khoét lỗ: 45mm

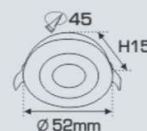

AFC 616 T LED 3W

198.000

AFC 616 D LED 3W

198.000

Bóng LED chất lượng cao: 130Lm/W
Chỉ số hoàn màu: Ra 90
Điện áp: 90V - 265V-50Hz
Thân đèn: Hợp kim nhôm cao cấp
Góc chiếu: 120°
Khoét lỗ: 50mm



Bóng LED chất lượng cao: 130Lm/W
Chỉ số hoàn màu: Ra 90
Điện áp: 90V - 265V-50Hz
Thân đèn: Hợp kim nhôm cao cấp
Góc chiếu: 120°
Khoét lỗ: 50mm

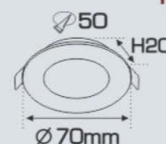

AFC 606 T LED 5W

373.000

AFC 606 D LED 5W

373.000

Bóng LED: COB Chips Bridgelux (USA)
Lumen: 150Lm/W
Chỉ số hoàn màu: Ra 90
Điện áp: 90V - 265V-50Hz
Thân đèn: Hợp kim nhôm cao cấp
Góc chiếu: 24°
Khoét lỗ: 75mm

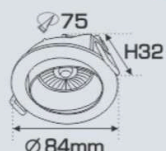

Bóng LED: COB Chips Bridgelux (USA)
Lumen: 150Lm/W
Chỉ số hoàn màu: Ra 90
Điện áp: 90V - 265V-50Hz
Thân đèn: Hợp kim nhôm cao cấp
Góc chiếu: 24°
Khoét lỗ: 75mm

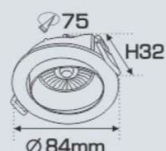

Sản phẩm trên đã bao gồm bóng LED và Driver - IC
Giá trên chưa bao gồm thuế VAT - giá có thể thay đổi mà không cần báo trước



BÓNG CHÉN LED MR16 3W 178.000
Bóng LED: COB Chips Bridgelux (USA)
Lumen: 150Lm/W
Chỉ số hoàn màu: Ra 90
Điện áp: 90V - 265V-50Hz
Thân đèn: Hợp kim nhôm cao cấp
Góc chiếu: 30°



BÓNG CHÉN LED MR16 5W 215.000
Bóng LED: COB Chips Bridgelux (USA)
Lumen: 150Lm/W
Chỉ số hoàn màu: Ra 90
Điện áp: 90V - 265V-50Hz
Thân đèn: Hợp kim nhôm cao cấp
Góc chiếu: 30°



BỘ LED MR16 7W 381.000
- 7W 3 chế độ sáng 473.000
Bóng LED: COB Chips Bridgelux (USA)
Lumen: 150Lm/W
Chỉ số hoàn màu: Ra 90
Điện áp: 90V - 265V-50Hz
Thân đèn: Hợp kim nhôm cao cấp
Góc chiếu: 30°



BỘ LED MR16 10W 421.000
- 10W 3 chế độ sáng 534.000
Bóng LED: COB Chips Bridgelux (USA)
Lumen: 150Lm/W
Chỉ số hoàn màu: Ra 90
Điện áp: 90V - 265V-50Hz
Thân đèn: Hợp kim nhôm cao cấp
Góc chiếu: 30°



AFC 378 T - MR16 (Không Bóng) 232.000
Thân đèn: Hợp kim nhôm cao cấp
Khoét lỗ: 80mm



AFC 378 D - MR16 (Không Bóng) 232.000
Thân đèn: Hợp kim nhôm cao cấp
Khoét lỗ: 80mm



AFC 375 - MR16 (Không Bóng) 254.000
Thân đèn: Hợp kim nhôm cao cấp
Khoét lỗ: 85mm



AFC 379 T - MR16 (Không Bóng) 241.000
Thân đèn: Hợp kim nhôm cao cấp
Khoét lỗ: 75mm



AFC 379 D - MR16 (Không Bóng) 241.000
Thân đèn: Hợp kim nhôm cao cấp
Khoét lỗ: 75mm



AFC 379 C - MR16 (Không Bóng) 241.000
Thân đèn: Hợp kim nhôm cao cấp
Khoét lỗ: 75mm



Downlight LED
Energy Saving
High Quality



ĐÈN LED CHIẾU SÁNG CAO CẤP
"CHẤT LƯỢNG LÀM NÊN THƯƠNG HIỆU"

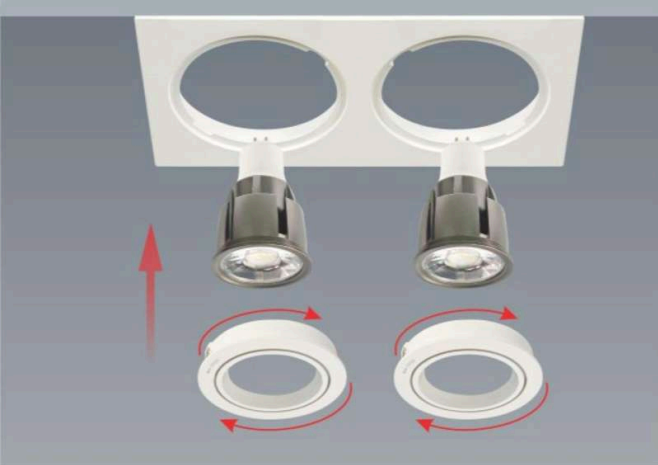

AFC 710 - MR16 (Không Bóng)
211.000



AFC 388 T/1 - MR16 (Không Bóng)
232.000

Thân đèn: Hợp kim nhôm cao cấp
Khoét lỗ: 80mm

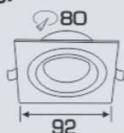

AFC 388 T/2 - MR16 (Không Bóng)
464.000

Thân đèn: Hợp kim nhôm cao cấp
Khoét lỗ: 80 x 160mm

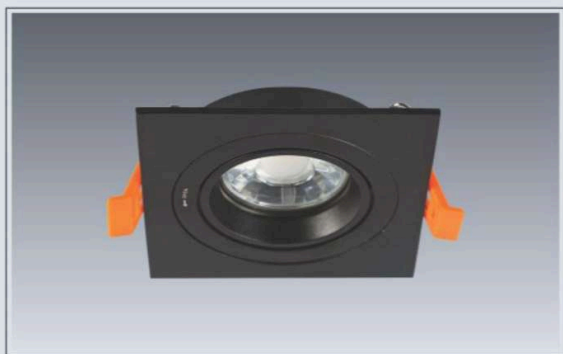
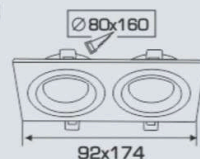

AFC 388 D/1 - MR16 (Không Bóng)
232.000

Thân đèn: Hợp kim nhôm cao cấp
Khoét lỗ: 80mm

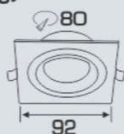

AFC 388 D/2 - MR16 (Không Bóng)
464.000

Thân đèn: Hợp kim nhôm cao cấp
Khoét lỗ: 80 x 160mm

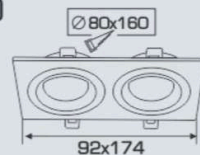

Sản phẩm trên chưa bao gồm bóng LED và Driver - IC
Giá trên chưa bao gồm thuế VAT - giá có thể thay đổi mà không cần báo trước

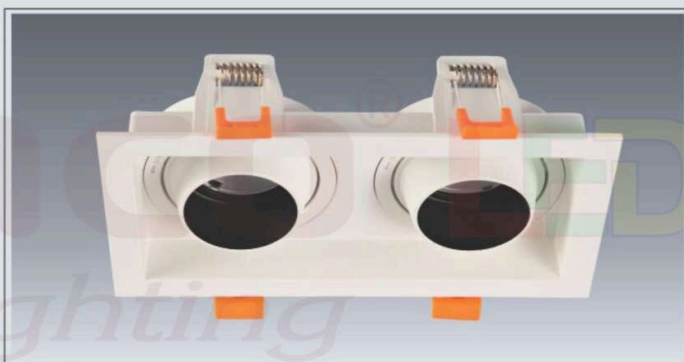

AFC 390/1 - MR16 (Không Bóng)

304.000

Thân đèn: Hợp kim nhôm cao cấp
Khoét lỗ: 80mm

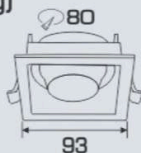

AFC 390/2 - MR16 (Không Bóng)

608.000

Thân đèn: Hợp kim nhôm cao cấp
Khoét lỗ: 80 x 160mm

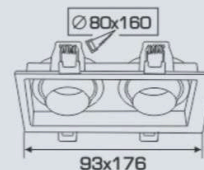

AFC 377 - MR16 (Không Bóng)

241.000

Thân đèn: Hợp kim nhôm cao cấp
Khoét lỗ: 75mm

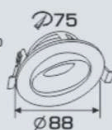

AFC 377 L - MR16 (Không Bóng)

278.000

Thân đèn: Hợp kim nhôm cao cấp
Khoét lỗ: 90mm



AFC 381 - MR16 (Không Bóng)

271.000

Thân đèn: Hợp kim nhôm cao cấp
Khoét lỗ: 70mm

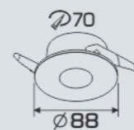



AFC 383 T - MR16 (Không Bóng)
182.000

Thân đèn: Hợp kim nhôm cao cấp
Khoét lỗ: 73mm

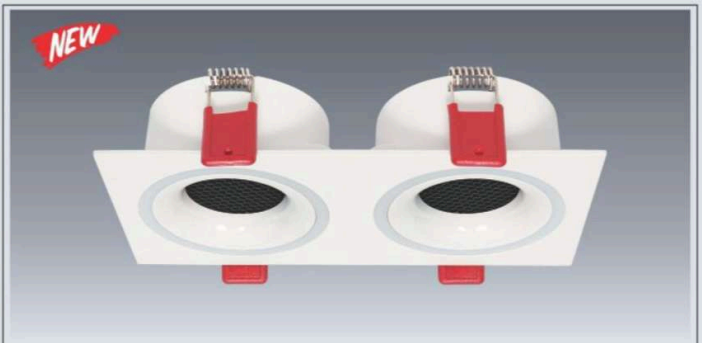

AFC 391 T/2 - MR16 (Không Bóng)
361.000

Thân đèn: Hợp kim nhôm cao cấp
Khoét lỗ: 87 x 175mm

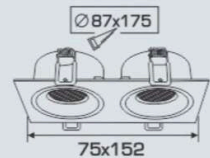

AFC 382 T - MR16 (Không Bóng)
185.000

Thân đèn: Hợp kim nhôm cao cấp
Khoét lỗ: 78mm

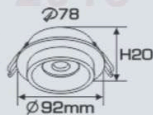

AFC 384 D - MR16 (Không Bóng)
139.000

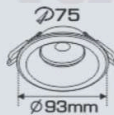

AFC 617 D - MR16 (Không Bóng)
81.000

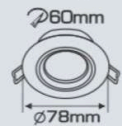

AFC 231 (3.5"- 4.0") E27 Không Bóng

3.5" (φ 110 x H 130mm) **236.000**
4.0" (φ 140 x H 145mm) **289.000**

Thân đèn: Sắt sơn tĩnh điện
Chấu đèn: Hợp kim nhôm cao cấp
Đuôi đèn: Sứ E27

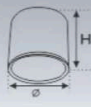

AFC 232 (3.5"- 4.0") E27 Không Bóng

3.5" (φ 110 x H 130mm) **236.000**
4.0" (φ 140 x H 145mm) **289.000**

Thân đèn: Sắt sơn tĩnh điện
Chấu đèn: Hợp kim nhôm cao cấp
Đuôi đèn: Sứ E27

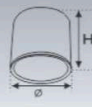

AFC 201 E27 (Không Bóng)

(3.0") φ 90 **97.000**
(3.5") φ 100 **101.000**
(4.0") φ 120 **117.000**



ĐÈN LED CHIẾU SÁNG CAO CẤP
"CHẤT LƯỢNG LÀM NÊN THƯƠNG HIỆU"

DOWNLIGHT LED ÂM TRẦN ĐỒNG CAO CẤP

- CHẤT LIỆU: VÀNH ĐÈN BẰNG ĐỒNG MẠ MÀU 24
- TẢN NHIỆT: HỘP KIM NHÔM GIẢI NHIỆT TỐT
- DRIVER CÁCH LY AN TOÀN ĐIỆN - ĐỘ BỀN CAO
- ĐIỆN ÁP: 90V - 265V-50Hz
- BÓNG LED: COB Chips Bridgelux (USA)
- LUMEN: 150Lm/W
- CHỈ SỐ HOÀN MÀU: Ra 90
- TUỔI THỌ: 30.000h



ánh sáng: ●3200K ●4200K ●6500K

AFC HỢP KIM 001 LED 12W

- 12W ●●●3 chế độ sáng

Bóng LED: COB Chips Bridgelux (USA)
Lumen: 150Lm/W
Chỉ số hoàn màu: Ra 90
Điện áp: 90V - 265V-50Hz
Chất liệu: Vành đèn bằng hợp Kim mạ màu 24
Tản nhiệt: Hợp kim nhôm cao cấp
Góc chiếu: 36°

898.000
998.000



ánh sáng: ●3200K ●4200K ●6500K

AFC ĐỒNG 006 LED 15W

1.479.000

Bóng LED: COB Chips Bridgelux (USA)
Lumen: 150Lm/W
Chỉ số hoàn màu: Ra 90
Điện áp: 90V - 265V-50Hz
Chất liệu: Vành đèn bằng Đồng mạ màu 24
Tản nhiệt: Hợp kim nhôm cao cấp
Góc chiếu: 36°



ánh sáng: ●3200K ●4200K ●6500K

AFC ĐỒNG 005 LED 12W

- 12W ●●●3 chế độ sáng

Bóng LED: COB Chips Bridgelux (USA)
Lumen: 150Lm/W
Chỉ số hoàn màu: Ra 90
Điện áp: 90V - 265V-50Hz
Chất liệu: Vành đèn bằng Đồng mạ màu 24
Tản nhiệt: Hợp kim nhôm cao cấp
Góc chiếu: 36°

1.152.000
1.278.000



ánh sáng: ●3200K ●4200K ●6500K

AFC ĐỒNG 005 LED 15W

1.479.000

Bóng LED: COB Chips Bridgelux (USA)
Lumen: 150Lm/W
Chỉ số hoàn màu: Ra 90
Điện áp: 90V - 265V-50Hz
Chất liệu: Vành đèn bằng Đồng mạ màu 24
Tản nhiệt: Hợp kim nhôm cao cấp
Góc chiếu: 36°

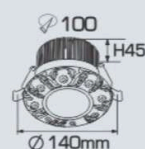

ánh sáng: ●3200K ●4200K ●6500K

AFC ĐỒNG 006 LED 12W

- 12W ●●●3 chế độ sáng

Bóng LED: COB Chips Bridgelux (USA)
Lumen: 150Lm/W
Chỉ số hoàn màu: Ra 90
Điện áp: 90V - 265V-50Hz
Chất liệu: Vành đèn bằng Đồng cao cấp
Tản nhiệt: Hợp kim nhôm cao cấp
Góc chiếu: 36°

1.152.000
1.421.000



ánh sáng: ●3200K ●4200K ●6500K

AFC ĐỒNG 007 LED 12W

1.048.000

Bóng LED: COB Chips Bridgelux (USA)
Lumen: 150Lm/W
Chỉ số hoàn màu: Ra 90
Điện áp: 90V - 265V-50Hz
Chất liệu: Vành đèn bằng Đồng cao cấp
Tản nhiệt: Hợp kim nhôm cao cấp
Góc chiếu: 36°

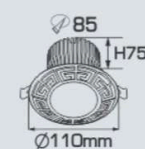

DOWNLIGHT LED
ÂM TRẦN PULY CAO CẤP



ĐÈN LED CHIẾU SÁNG CAO CẤP
"CHẤT LƯỢNG LÀM NÊN THƯƠNG HIỆU"



AFC PULY 02 LED 10W 536.000

Bóng LED: COB Chips Bridgelux (USA)
Lumen: 150Lm/W
Chỉ số hoàn màu: Ra 90
Điện áp: 90V - 265V-50Hz
Chất liệu: Vành đèn bằng Puly
Tản nhiệt: Hợp kim nhôm cao cấp
Góc chiếu: 60°

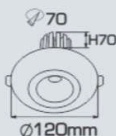

AFC PULY 02B LED 10W 536.000

Bóng LED: COB Chips Bridgelux (USA)
Lumen: 150Lm/W
Chỉ số hoàn màu: Ra 90
Điện áp: 90V - 265V-50Hz
Chất liệu: Vành đèn bằng Puly
Tản nhiệt: Hợp kim nhôm cao cấp
Góc chiếu: 60°

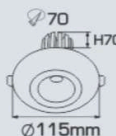

AFC PULY 02T LED 10W 536.000

Bóng LED: COB Chips Bridgelux (USA)
Lumen: 150Lm/W
Chỉ số hoàn màu: Ra 90
Điện áp: 90V - 265V-50Hz
Chất liệu: Vành đèn bằng Puly
Tản nhiệt: Hợp kim nhôm cao cấp
Góc chiếu: 60°

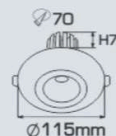

AFC PULY 01 LED 10W 536.000

Bóng LED: COB Chips Bridgelux (USA)
Lumen: 150Lm/W
Chỉ số hoàn màu: Ra 90
Điện áp: 90V - 265V-50Hz
Chất liệu: Vành đèn bằng Puly
Tản nhiệt: Hợp kim nhôm cao cấp
Góc chiếu: 60°

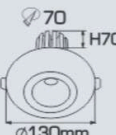

AFC PULY 03 LED 10W 536.000

Bóng LED: COB Chips Bridgelux (USA)
Lumen: 150Lm/W
Chỉ số hoàn màu: Ra 90
Điện áp: 90V - 265V-50Hz
Chất liệu: Vành đèn bằng Puly
Tản nhiệt: Hợp kim nhôm cao cấp
Góc chiếu: 60°

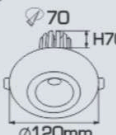

AFC PULY 03L LED 12W 675.000

Bóng LED: COB Chips Bridgelux (USA)
Lumen: 150Lm/W
Chỉ số hoàn màu: Ra 90
Điện áp: 90V - 265V-50Hz
Chất liệu: Vành đèn bằng Puly
Tản nhiệt: Hợp kim nhôm cao cấp
Góc chiếu: 60°



AFC PULY 04 LED 10W 536.000

Bóng LED: COB Chips Bridgelux (USA)
Lumen: 150Lm/W
Chỉ số hoàn màu: Ra 90
Điện áp: 90V - 265V-50Hz
Chất liệu: Vành đèn bằng Puly
Tản nhiệt: Hợp kim nhôm cao cấp
Góc chiếu: 60°

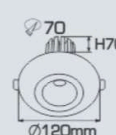

AFC PULY 07 LED 10W 536.000

Bóng LED: COB Chips Bridgelux (USA)
Lumen: 150Lm/W
Chỉ số hoàn màu: Ra 90
Điện áp: 90V - 265V-50Hz
Chất liệu: Vành đèn bằng Puly
Tản nhiệt: Hợp kim nhôm cao cấp
Góc chiếu: 60°

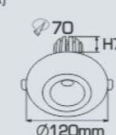

AFC PULY 08 LED 12W 675.000

Bóng LED: COB Chips Bridgelux (USA)
Lumen: 150Lm/W
Chỉ số hoàn màu: Ra 90
Điện áp: 90V - 265V-50Hz
Chất liệu: Vành đèn bằng Puly
Tản nhiệt: Hợp kim nhôm cao cấp
Góc chiếu: 60°

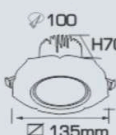

Sản phẩm trên đã bao gồm bóng LED và Driver - IC
Giá trên chưa bao gồm thuế VAT - giá có thể thay đổi mà không cần báo trước

ĐÈN LED CHIẾU SÁNG CAO CẤP
"CHẤT LƯỢNG LÀM NÊN THƯƠNG HIỆU"

DOWNLIGHT LED ÂM TRẦN CAO CẤP

- THÂN ĐÈN: HỢP KIM NHÔM CAO CẤP
- DRIVER CÁCH LY AN TOÀN ĐIỆN - ĐỘ BỀN CAO
- ĐIỆN ÁP: 90V - 265V-50Hz
- BÓNG LED: Chips Bridgelux (USA)
- LUMEN: 160Lm/W
- CHỈ SỐ HOÀN MÀU: Ra ≥ 80
- TUỔI THỌ: 50.000h



AFC 510 LED 3W 275.000

Bóng LED: Chips Bridgelux (USA)
Lumen: 160Lm/W
Chỉ số hoàn màu: Ra ≥ 80
Điện áp: 90V - 265V-50Hz
Thân đèn: Hợp kim nhôm cao cấp
Góc chiếu: 30°
Khoét lỗ: 70mm

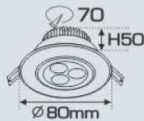

AFC 510 LED 4W 310.000

Bóng LED: Chips Bridgelux (USA)
Lumen: 160Lm/W
Chỉ số hoàn màu: Ra ≥ 80
Điện áp: 90V - 265V-50Hz
Thân đèn: Hợp kim nhôm cao cấp
Góc chiếu: 30°
Khoét lỗ: 70mm

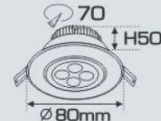

AFC 511 LED 5W 391.000

Bóng LED: Chips Bridgelux (USA)
Lumen: 160Lm/W
Chỉ số hoàn màu: Ra ≥ 80
Điện áp: 90V - 265V-50Hz
Thân đèn: Hợp kim nhôm cao cấp
Góc chiếu: 30°
Khoét lỗ: 90mm



AFC 511 LED 7W 419.000

Bóng LED: Chips Bridgelux (USA)
Lumen: 160Lm/W
Chỉ số hoàn màu: Ra ≥ 80
Điện áp: 90V - 265V-50Hz
Thân đèn: Hợp kim nhôm cao cấp
Góc chiếu: 30°
Khoét lỗ: 90mm

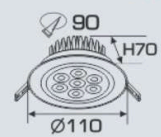

AFC 512 LED 9W 618.000

Bóng LED: Chips Bridgelux (USA)
Lumen: 160Lm/W
Chỉ số hoàn màu: Ra ≥ 80
Điện áp: 90V - 265V-50Hz
Thân đèn: Hợp kim nhôm cao cấp
Góc chiếu: 30°
Khoét lỗ: 110mm



AFC 512 LED 12W 646.000

Bóng LED: Chips Bridgelux (USA)
Lumen: 160Lm/W
Chỉ số hoàn màu: Ra ≥ 80
Điện áp: 90V - 265V-50Hz
Thân đèn: Hợp kim nhôm cao cấp
Góc chiếu: 30°
Khoét lỗ: 110mm

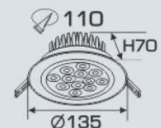



DOWNLIGHT LED ÂM TRẦN CAO CẤP

THÔNG TIN KỸ THUẬT:

- THÂN ĐÈN: HỢP KIM NHÔM CAO CẤP
- DRIVER CÁCH LY AN TOÀN ĐIỆN - ĐỘ BỀN CAO
- ĐIỆN ÁP: 90V - 265V~50Hz
- BÓNG LED: Chips Bridgelux (USA)
- LUMEN: 160Lm/W
- CHỈ SỐ HOÀN MÀU: Ra ≥ 80
- TUỔI THỌ: 50.000h



ánh sáng: ●3200K ●4200K ●6500K

AFC 510B LED 3W 275.000
Bóng LED: Chips Bridgelux (USA)
Lumen: 160Lm/W
Chỉ số hoàn màu: Ra ≥ 80
Điện áp: 90V - 265V~50Hz
Thân đèn: Hợp kim nhôm cao cấp
Góc chiếu: 30°
Khoét lỗ: 70mm

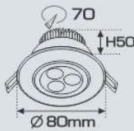

ánh sáng: ●3200K ●4200K ●6500K

AFC 510B LED 4W 310.000
Bóng LED: Chips Bridgelux (USA)
Lumen: 160Lm/W
Chỉ số hoàn màu: Ra ≥ 80
Điện áp: 90V - 265V~50Hz
Thân đèn: Hợp kim nhôm cao cấp
Góc chiếu: 30°
Khoét lỗ: 70mm

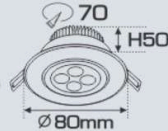

ánh sáng: ●3200K ●4200K ●6500K

AFC 511B LED 5W 391.000
Bóng LED: Chips Bridgelux (USA)
Lumen: 160Lm/W
Chỉ số hoàn màu: Ra ≥ 80
Điện áp: 90V - 265V~50Hz
Thân đèn: Hợp kim nhôm cao cấp
Góc chiếu: 30°
Khoét lỗ: 90mm

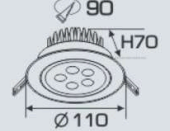

ánh sáng: ●3200K ●4200K ●6500K

AFC 511B LED 7W 419.000
Bóng LED: Chips Bridgelux (USA)
Lumen: 160Lm/W
Chỉ số hoàn màu: Ra ≥ 80
Điện áp: 90V - 265V~50Hz
Thân đèn: Hợp kim nhôm cao cấp
Góc chiếu: 30°
Khoét lỗ: 90mm

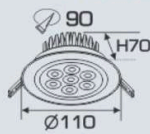

ánh sáng: ●3200K ●4200K ●6500K

AFC 512B LED 9W 618.000
Bóng LED: Chips Bridgelux (USA)
Lumen: 160Lm/W
Chỉ số hoàn màu: Ra ≥ 80
Điện áp: 90V - 265V~50Hz
Thân đèn: Hợp kim nhôm cao cấp
Góc chiếu: 30°
Khoét lỗ: 110mm

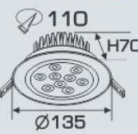

ánh sáng: ●3200K ●4200K ●6500K

AFC 512B LED 12W 646.000
Bóng LED: Chips Bridgelux (USA)
Lumen: 160Lm/W
Chỉ số hoàn màu: Ra ≥ 80
Điện áp: 90V - 265V~50Hz
Thân đèn: Hợp kim nhôm cao cấp
Góc chiếu: 30°
Khoét lỗ: 110mm



Sản phẩm trên đã bao gồm bóng LED và Driver - IC
Giá trên chưa bao gồm thuế VAT - giá có thể thay đổi mà không cần báo trước

ĐÈN LED CHIẾU SÁNG CAO CẤP
"CHẤT LƯỢNG LÀM NÊN THƯƠNG HIỆU"



AFC 768/1 LED 12W 475.000

Bóng LED chất lượng cao: 130Lm/W
Chỉ số hoàn màu: Ra 90
Điện áp: 90V - 265V-50Hz
Thân đèn: Hợp kim nhôm cao cấp
Góc chiếu: 30°
Khoét lỗ: 75mm

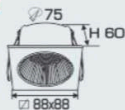

AFC 768/2 LED 12W 968.000

Bóng LED chất lượng cao: 130Lm/W
Chỉ số hoàn màu: Ra 90
Điện áp: 90V - 265V-50Hz
Thân đèn: Hợp kim nhôm cao cấp
Góc chiếu: 30°
Khoét lỗ: 75 x 160mm

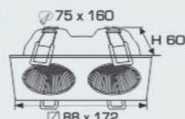

AFC 662 LED 12W 475.000

Bóng LED chất lượng cao: 130Lm/W
Chỉ số hoàn màu: Ra 90
Điện áp: 90V - 265V-50Hz
Thân đèn: Hợp kim nhôm cao cấp
Góc chiếu: 30°
Khoét lỗ: 75mm

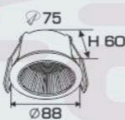

AFC 768/3 LED 12W 1.459.000

Bóng LED chất lượng cao: 130Lm/W
Chỉ số hoàn màu: Ra 90
Điện áp: 90V - 265V-50Hz
Thân đèn: Hợp kim nhôm cao cấp
Góc chiếu: 30°
Khoét lỗ: 75 x 240mm

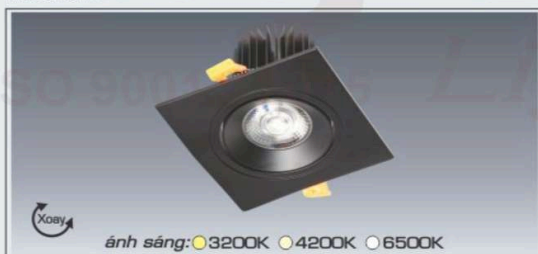
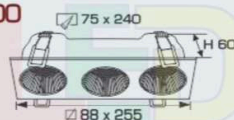

AFC 767D/1 LED 9W 559.000
AFC 767D /1 LED 12W 583.000

Bóng LED: COB Chips Bridgelux (USA)
Lumen: 150Lm/W
Chỉ số hoàn màu: Ra 90
Điện áp: 90V - 265V-50Hz
Thân đèn: Hợp kim nhôm cao cấp
Góc chiếu: 24°
Khoét lỗ: 90mm

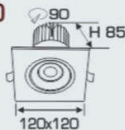

AFC 767D/2 LED 9W 1.118.000
AFC 767D/2 LED 12W 1.166.000

Bóng LED: COB Chips Bridgelux (USA)
Lumen: 150Lm/W
Chỉ số hoàn màu: Ra 90
Điện áp: 90V - 265V-50Hz
Thân đèn: Hợp kim nhôm cao cấp
Góc chiếu: 24°
Khoét lỗ: 90 x 195mm

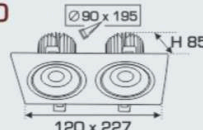

AFC 767T/1 LED 9W 559.000
AFC 767T/1 LED 12W 583.000

Bóng LED: COB Chips Bridgelux (USA)
Lumen: 150Lm/W
Chỉ số hoàn màu: Ra 90
Điện áp: 90V - 265V-50Hz
Thân đèn: Hợp kim nhôm cao cấp
Góc chiếu: 24°
Khoét lỗ: 90mm

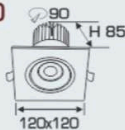

AFC 767T/2 LED 9W 1.118.000
AFC 767T/2 LED 12W 1.166.000

Bóng LED: COB Chips Bridgelux (USA)
Lumen: 150Lm/W
Chỉ số hoàn màu: Ra 90
Điện áp: 90V - 265V-50Hz
Thân đèn: Hợp kim nhôm cao cấp
Góc chiếu: 24°
Khoét lỗ: 90 x 195mm

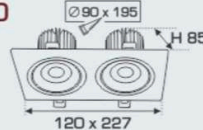

DOWNLIGHT LED ÂM TRẦN CAO CẤP

- THÂN ĐÈN: HỘP KIM NHÔM CAO CẤP
- DRIVER CÁCH LY AN TOÀN ĐIỆN - ĐỘ BỀN CAO
- ĐIỆN ÁP: 90V - 265V-50Hz
- BÓNG LED: COB Chips Bridgelux (USA)
- LUMEN: 150Lm/W
- CHỈ SỐ HOÀN MÀU: Ra 90
- TUỔI THỌ: 30.000h



ĐÈN LED CHIẾU SÁNG CAO CẤP
"CHẤT LƯỢNG LÀM NÊN THƯƠNG HIỆU"

AFC 772 D/2 LED 7W NEW
624.000

Bóng LED: COB Chips Bridgelux (USA)
Lumen: 150Lm/W
Chỉ số hoàn màu: Ra 90
Điện áp: 90V - 265V-50Hz
Thân đèn: Hộp kim nhôm cao cấp
Góc chiếu: 24°
Khoét lỗ: 75 x 157mm

ánh sáng: ●3200K ○4200K ○6500K

ánh sáng: ●3200K ○4200K ○6500K

ánh sáng: ●3200K ○4200K ○6500K

AFC 748/1 LED 7W **512.000**
AFC 748/1 LED 9W **527.000**

Bóng LED: COB Chips Bridgelux (USA)
Lumen: 150Lm/W
Chỉ số hoàn màu: Ra 90
Điện áp: 90V - 265V-50Hz
Thân đèn: Hộp kim nhôm cao cấp
Góc chiếu: 23°
Khoét lỗ: 75 x 75mm

ánh sáng: ●3200K ○4200K ○6500K

AFC 748/2 LED 7W **1.024.000**
AFC 748/2 LED 9W **1.054.000**

Bóng LED: COB Chips Bridgelux (USA)
Lumen: 150Lm/W
Chỉ số hoàn màu: Ra 90
Điện áp: 90V - 265V-50Hz
Thân đèn: Hộp kim nhôm cao cấp
Góc chiếu: 23°
Khoét lỗ: 75 x 160mm

ánh sáng: ●3200K ○4200K ○6500K

AFC 764/1 LED 7W **489.000**
- 7W ○○○ 3 chế độ sáng **589.000**

Bóng LED: COB Chips Bridgelux (USA)
Lumen: 150Lm/W
Chỉ số hoàn màu: Ra 90
Điện áp: 90V - 265V-50Hz
Thân đèn: Hộp kim nhôm cao cấp
Góc chiếu: 24°
Khoét lỗ: 75mm

ánh sáng: ●3200K ○4200K ○6500K

AFC 764/2 LED 7W **978.000**
- 7W ○○○ 3 chế độ sáng **1.178.000**

Bóng LED: COB Chips Bridgelux (USA)
Lumen: 150Lm/W
Chỉ số hoàn màu: Ra 90
Điện áp: 90V - 265V-50Hz
Thân đèn: Hộp kim nhôm cao cấp
Góc chiếu: 24°
Khoét lỗ: 75 x 155mm

ánh sáng: ●3200K ○4200K ○6500K

AFC 764/1 LED 12W **668.000**
- 12W ○○○ 3 chế độ sáng **765.000**

Bóng LED: COB Chips Bridgelux (USA)
Lumen: 150Lm/W
Chỉ số hoàn màu: Ra 90
Điện áp: 90V - 265V-50Hz
Thân đèn: Hộp kim nhôm cao cấp
Góc chiếu: 36°
Khoét lỗ: 95mm

ánh sáng: ●3200K ○4200K ○6500K

AFC 764/2 LED 12W **1.336.000**
- 12W ○○○ 3 chế độ sáng **1.531.000**

Bóng LED: COB Chips Bridgelux (USA)
Lumen: 150Lm/W
Chỉ số hoàn màu: Ra 90
Điện áp: 90V - 265V-50Hz
Thân đèn: Hộp kim nhôm cao cấp
Góc chiếu: 36°
Khoét lỗ: 95 x 197mm

ánh sáng: ●3200K ○4200K ○6500K



Sản phẩm trên đã bao gồm bóng LED và Driver - IC
Giá trên chưa bao gồm thuế VAT - giá có thể thay đổi mà không cần báo trước



AFC 770 T/2 LED 7W
665.000

Bóng LED: COB Chips Bridgelux (USA)
Lumen: 150Lm/W
Chỉ số hoàn màu: Ra 90
Điện áp: 90V - 265V-50Hz
Thân đèn: Hợp kim nhôm cao cấp
Góc chiếu: 36°
Khoét lỗ: 75 x 157mm

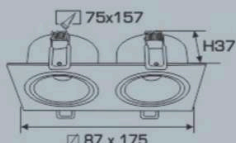

NEW



ánh sáng: ●3200K ●4200K ●6500K



Xoay

ánh sáng: ●3200K ●4200K ●6500K

AFC 775/1 LED 7W 436.000
- 7W ●●● 3 chế độ sáng 548.000

Bóng LED: COB Chips Bridgelux (USA)
Lumen: 150Lm/W
Chỉ số hoàn màu: Ra 90
Điện áp: 90V - 265V-50Hz
Thân đèn: Hợp kim nhôm cao cấp
Góc chiếu: 36°
Khoét lỗ: 75mm

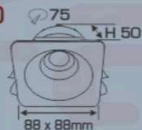

Xoay

ánh sáng: ●3200K ●4200K ●6500K

AFC 775/2 LED 7W 848.000
- 7W ●●● 3 chế độ sáng 1.085.000

Bóng LED: COB Chips Bridgelux (USA)
Lumen: 150Lm/W
Chỉ số hoàn màu: Ra 90
Điện áp: 90V - 265V-50Hz
Thân đèn: Hợp kim nhôm cao cấp
Góc chiếu: 36°
Khoét lỗ: 75 x 156mm

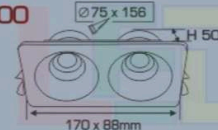

Xoay

ánh sáng: ●3200K ●4200K ●6500K

AFC 318/1 LED 7W
LED COB 7W 399.000

Bóng LED: COB Chips Bridgelux (USA)
Lumen: 150Lm/W
Chỉ số hoàn màu: Ra 90
Điện áp: 90V - 265V-50Hz
Thân đèn: Sắt sơn tĩnh điện
Tản nhiệt: Nhôm cao cấp
Góc chiếu: 24°

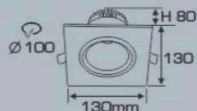

Xoay

ánh sáng: ●3200K ●4200K ●6500K

AFC 318/2 LED 7W
LED COB 7W 798.000

Bóng LED: COB Chips Bridgelux (USA)
Lumen: 150Lm/W
Chỉ số hoàn màu: Ra 90
Điện áp: 90V - 265V-50Hz
Thân đèn: Sắt sơn tĩnh điện
Tản nhiệt: Nhôm cao cấp
Góc chiếu: 24°

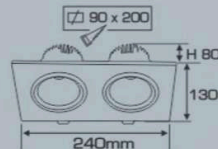

Xoay

ánh sáng: ●3200K ●4200K ●6500K

AFC 318/1 LED 12W
LED COB 12W 524.000

Bóng LED: COB Chips Bridgelux (USA)
Lumen: 150Lm/W
Chỉ số hoàn màu: Ra 90
Điện áp: 90V - 265V-50Hz
Thân đèn: Sắt sơn tĩnh điện
Tản nhiệt: Nhôm cao cấp
Góc chiếu: 24°

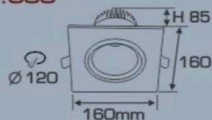

Xoay

ánh sáng: ●3200K ●4200K ●6500K

AFC 318/2 LED 12W
LED COB 12W 1.048.000

Bóng LED: COB Chips Bridgelux (USA)
Lumen: 150Lm/W
Chỉ số hoàn màu: Ra 90
Điện áp: 90V - 265V-50Hz
Thân đèn: Sắt sơn tĩnh điện
Tản nhiệt: Nhôm cao cấp
Góc chiếu: 24°

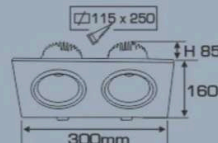



ánh sáng: ●3200K ●4200K ●6500K

AFC 754D/1 LED 9W 315.000
- 9W ●●● 3 chế độ sáng 424.000

Bóng LED chất lượng cao: 140Lm/W
Chỉ số hoàn màu: Ra 90
Điện áp: 90V - 265V-50Hz
Thân đèn: Hợp kim nhôm cao cấp
Góc chiếu: 120°
Khoét lỗ: 90mm

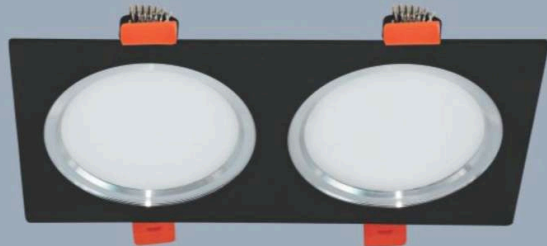
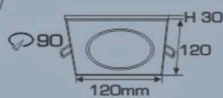

ánh sáng: ●3200K ●4200K ●6500K

AFC 754D/2 LED 9W 630.000
- 9W ●●● 3 chế độ sáng 848.000

Bóng LED chất lượng cao: 140Lm/W
Chỉ số hoàn màu: Ra 90
Điện áp: 90V - 265V-50Hz
Thân đèn: Hợp kim nhôm cao cấp
Góc chiếu: 120°
Khoét lỗ: 90 x 190mm

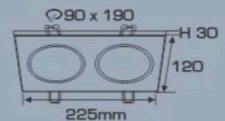

ánh sáng: ●3200K ●4200K ●6500K

AFC 754/1 LED 9W 315.000
- 9W ●●● 3 chế độ sáng 424.000

Bóng LED chất lượng cao: 140Lm/W
Chỉ số hoàn màu: Ra 90
Điện áp: 90V - 265V-50Hz
Thân đèn: Hợp kim nhôm cao cấp
Góc chiếu: 120°
Khoét lỗ: 90mm

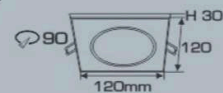

ánh sáng: ●3200K ●4200K ●6500K

AFC 754/2 LED 9W 630.000
- 9W ●●● 3 chế độ sáng 848.000

Bóng LED chất lượng cao: 140Lm/W
Chỉ số hoàn màu: Ra 90
Điện áp: 90V - 265V-50Hz
Thân đèn: Hợp kim nhôm cao cấp
Góc chiếu: 120°
Khoét lỗ: 90 x 190mm

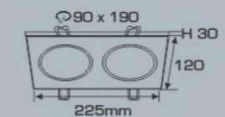

ánh sáng: ●3200K ●4200K ●6500K

AFC 758/1 LED 12W 572.000
- 12W ●●● 3 chế độ sáng 665.000

Bóng LED: COB Chips Bridgelux (USA)
Lumen: 150Lm/W
Chỉ số hoàn màu: Ra 90
Điện áp: 90V - 265V-50Hz
Thân đèn: Hợp kim nhôm cao cấp
Góc chiếu: 24°

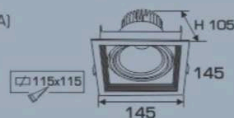

ánh sáng: ●3200K ●4200K ●6500K

AFC 758/2 LED 12W 1.036.000
- 12W ●●● 3 chế độ sáng 1.235.000

Bóng LED: COB Chips Bridgelux (USA)
Lumen: 150Lm/W
Chỉ số hoàn màu: Ra 90
Điện áp: 90V - 265V-50Hz
Thân đèn: Hợp kim nhôm cao cấp
Góc chiếu: 24°

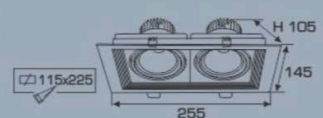

Sản phẩm trên đã bao gồm bóng LED và Driver - IC
Giá trên chưa bao gồm thuế VAT - giá có thể thay đổi mà không cần báo trước

ĐÈN LED CHIẾU SÁNG CAO CẤP
"CHẤT LƯỢNG LÀM NÊN THƯƠNG HIỆU"



ánh sáng: ●3200K ●4200K ●6500K

AFC 762/1 LED

LED 7W 514.000 110x110xH65
LED 15W 802.000 135x135xH100

Bóng LED: COB Chips Bridgelux (USA)
Lumen: 150Lm/W
Chỉ số hoàn màu: Ra 90
Điện áp: 90V - 265V-50Hz
Thân đèn: Hợp kim nhôm cao cấp
Góc chiếu: 24°

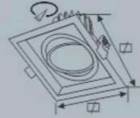

ánh sáng: ●3200K ●4200K ●6500K

AFC 762/2 LED

LED 7W 1.028.000 210x110xH65
LED 15W 1.480.000 250x140xH100

Bóng LED: COB Chips Bridgelux (USA)
Lumen: 150Lm/W
Chỉ số hoàn màu: Ra 90
Điện áp: 90V - 265V-50Hz
Thân đèn: Hợp kim nhôm cao cấp
Góc chiếu: 24°

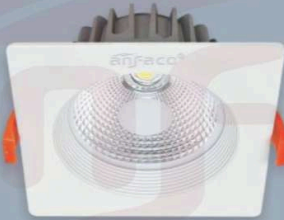
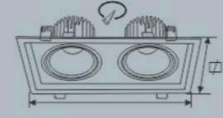

ánh sáng: ●3200K ●4200K ●6500K

AFC 757/1 LED 12W 530.000
- 12W ●●● 3 chế độ sáng 648.000

Bóng LED: COB Chips Bridgelux (USA)
Lumen: 150Lm/W
Chỉ số hoàn màu: Ra 90
Điện áp: 90V - 265V-50Hz
Thân đèn: Hợp kim nhôm cao cấp
Góc chiếu: 24°

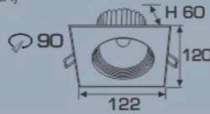

ánh sáng: ●3200K ●4200K ●6500K

AFC 757/2 LED 12W 1.060.000
- 12W ●●● 3 chế độ sáng 1.296.000

Bóng LED: COB Chips Bridgelux (USA)
Lumen: 150Lm/W
Chỉ số hoàn màu: Ra 90
Điện áp: 90V - 265V-50Hz
Thân đèn: Hợp kim nhôm cao cấp
Góc chiếu: 24°

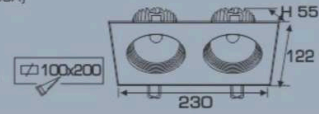

ánh sáng: ●3200K ●4200K ●6500K

AFC 757T/1 LED 9W 508.000

Bóng LED chất lượng cao: 140Lm/W
Chỉ số hoàn màu: Ra 90
Điện áp: 90V - 265V-50Hz
Thân đèn: Hợp kim nhôm cao cấp
Góc chiếu: 90°
Khoét lỗ: 90mm

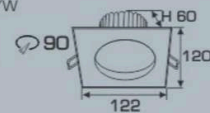

ánh sáng: ●3200K ●4200K ●6500K

AFC 757T/2 LED 9W 1.016.000

Bóng LED chất lượng cao: 140Lm/W
Chỉ số hoàn màu: Ra 90
Điện áp: 90V - 265V-50Hz
Thân đèn: Hợp kim nhôm cao cấp
Góc chiếu: 90°
Khoét lỗ: 100 x 200mm

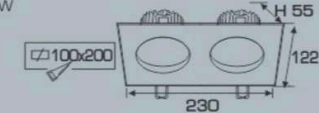

DOWNLIGHT LED ÂM TRẦN CAO CẤP

- THÂN ĐÈN: HỢP KIM NHÔM CAO CẤP
- DRIVER CÁCH LY AN TOÀN ĐIỆN - ĐỘ BỀN CAO
- ĐIỆN ÁP: 90V - 265V-50Hz
- BÓNG LED: COB Chips Bridgelux (USA)
- LUMEN: 150Lm/W
- CHỈ SỐ HOÀN MÀU: Ra 90
- TUỔI THỌ: 30.000h



ĐÈN LED CHIẾU SÁNG CAO CẤP
"CHẤT LƯỢNG LÀM NÊN THƯƠNG HIỆU"



ảnh sáng: 3200K 4200K 6500K

AFC 626 LED 3W 338.000

Bóng LED: COB Chips Bridgelux (USA)
Lumen: 150Lm/W
Chỉ số hoàn màu: Ra 90
Điện áp: 90V - 265V-50Hz
Thân đèn: Hợp kim nhôm cao cấp
Góc chiếu: 21°
Khoét lỗ: 50mm

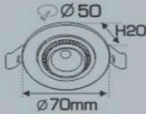

ảnh sáng: 3200K 4200K 6500K

AFC 626 LED 5W 429.000

Bóng LED: COB Chips Bridgelux (USA)
Lumen: 150Lm/W
Chỉ số hoàn màu: Ra 90
Điện áp: 90V - 265V-50Hz
Thân đèn: Hợp kim nhôm cao cấp
Góc chiếu: 21°
Khoét lỗ: 70mm

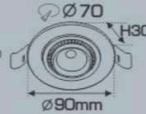

ảnh sáng: 3200K 4200K 6500K

AFC 626 LED 7W 485.000

Bóng LED: COB Chips Bridgelux (USA)
Lumen: 150Lm/W
Chỉ số hoàn màu: Ra 90
Điện áp: 90V - 265V-50Hz
Thân đèn: Hợp kim nhôm cao cấp
Góc chiếu: 21°
Khoét lỗ: 90mm

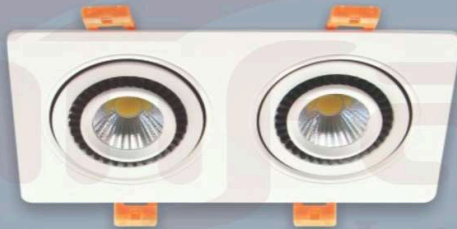
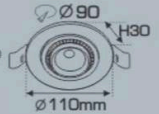

ảnh sáng: 3200K 4200K 6500K

AFC 756/2 LED 3W 688.000

Bóng LED: COB Chips Bridgelux (USA)
Lumen: 150Lm/W
Chỉ số hoàn màu: Ra 90
Điện áp: 90V - 265V-50Hz
Thân đèn: Hợp kim nhôm cao cấp
Góc chiếu: 21°
Khoét lỗ: 55 x 115mm

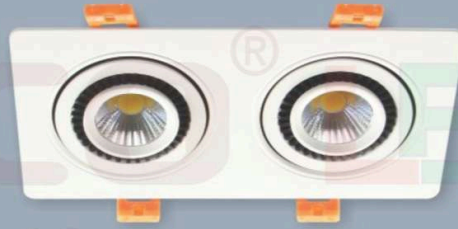
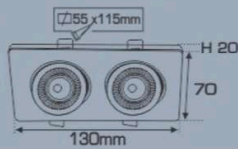

ảnh sáng: 3200K 4200K 6500K

AFC 756/2 LED 5W 858.000

Bóng LED: COB Chips Bridgelux (USA)
Lumen: 150Lm/W
Chỉ số hoàn màu: Ra 90
Điện áp: 90V - 265V-50Hz
Thân đèn: Hợp kim nhôm cao cấp
Góc chiếu: 21°
Khoét lỗ: 70 x 155mm

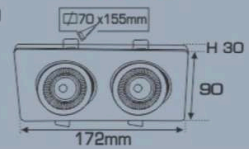

ảnh sáng: 3200K 4200K 6500K

AFC 756/1 LED 7W 493.000

Bóng LED: COB Chips Bridgelux (USA)
Lumen: 150Lm/W
Chỉ số hoàn màu: Ra 90
Điện áp: 90V - 265V-50Hz
Thân đèn: Hợp kim nhôm cao cấp
Góc chiếu: 21°
Khoét lỗ: 90mm

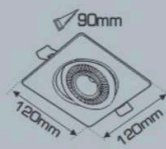

ảnh sáng: 3200K 4200K 6500K

AFC 756/2 LED 7W 986.000

Bóng LED: COB Chips Bridgelux (USA)
Lumen: 150Lm/W
Chỉ số hoàn màu: Ra 90
Điện áp: 90V - 265V-50Hz
Thân đèn: Hợp kim nhôm cao cấp
Góc chiếu: 21°
Khoét lỗ: 90 x 190mm

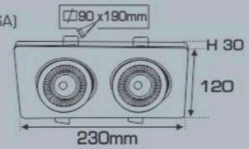

Sản phẩm trên đã bao gồm bóng LED và Driver - IC
Giá trên chưa bao gồm thuế VAT - giá có thể thay đổi mà không cần báo trước

ĐÈN LED CHIẾU SÁNG CAO CẤP
"CHẤT LƯỢNG LÀM NÊN THƯƠNG HIỆU"

ĐÈN LED NỔI CAO CẤP

- THÂN ĐÈN: HỘP KIM NHÔM TÍNH ĐIỆN
- DRIVER CÁCH LY AN TOÀN ĐIỆN - ĐỘ BỀN CAO
- ĐIỆN ÁP: 90V - 265V~50Hz
- BÓNG LED: COB Chips Bridgelux (USA)
- LUMEN: 150Lm/W
- CHỈ SỐ HOÀN MÀU: Ra 90
- TUỔI THỌ: 30.000h



NEW



ánh sáng: ● 3200K ● 4200K ● 6500K

AFC 761 LED 7W
418.000

Bóng LED: COB Chips Bridgelux (USA)
Lumen: 150Lm/W
Chỉ số hoàn màu: Ra 90
Điện áp: 90V - 265V~50Hz
Thân đèn: Hộp kim nhôm cao cấp
Góc chiếu: 36°

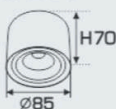

NEW



ánh sáng: ● 3200K ● 4200K ● 6500K

AFC 763 LED 7W
521.000

Bóng LED: COB Chips Bridgelux (USA)
Lumen: 150Lm/W
Chỉ số hoàn màu: Ra 90
Điện áp: 90V - 265V~50Hz
Thân đèn: Hộp kim nhôm cao cấp
Góc chiếu: 36°

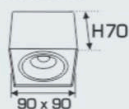

ánh sáng: ● 3200K ● 4200K ● 6500K

AFC 766/1 LED 12W

754.000

Bóng LED: COB Chips Bridgelux (USA)
Lumen: 150Lm/W
Chỉ số hoàn màu: Ra 90
Điện áp: 90V - 265V~50Hz
Thân đèn: Hộp kim nhôm cao cấp
Góc chiếu: 23°
Thị công: Lắp nổi





ánh sáng: ● 3200K ● 4200K ● 6500K

AFC 766/2 LED 12W

1.528.000

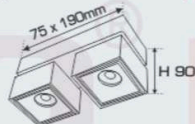
Bóng LED: COB Chips Bridgelux (USA)
Lumen: 150Lm/W
Chỉ số hoàn màu: Ra 90
Điện áp: 90V - 265V~50Hz
Thân đèn: Hộp kim nhôm cao cấp
Góc chiếu: 23°
Thị công: Lắp nổi



ánh sáng: ● 3200K ● 4200K ● 6500K

AFC 769T/1 LED 12W

629.000

Bóng LED: COB Chips Bridgelux (USA)
Lumen: 150Lm/W
Chỉ số hoàn màu: Ra 90
Điện áp: 90V - 265V~50Hz
Thân đèn: Hộp kim nhôm
Góc chiếu: 36°





ánh sáng: ● 3200K ● 4200K ● 6500K

AFC 769T/2 LED 12W

1.239.000

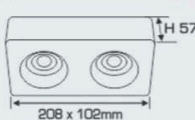
Bóng LED: COB Chips Bridgelux (USA)
Lumen: 150Lm/W
Chỉ số hoàn màu: Ra 90
Điện áp: 90V - 265V~50Hz
Thân đèn: Hộp kim nhôm
Góc chiếu: 36°





ánh sáng: ● 3200K ● 4200K ● 6500K

AFC 769D/1 LED 12W

629.000

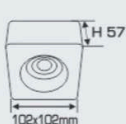
Bóng LED: COB Chips Bridgelux (USA)
Lumen: 150Lm/W
Chỉ số hoàn màu: Ra 90
Điện áp: 90V - 265V~50Hz
Thân đèn: Hộp kim nhôm
Góc chiếu: 36°





ánh sáng: ● 3200K ● 4200K ● 6500K

AFC 769D/2 LED 12W

1.239.000

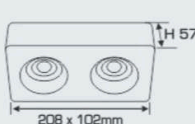
Bóng LED: COB Chips Bridgelux (USA)
Lumen: 150Lm/W
Chỉ số hoàn màu: Ra 90
Điện áp: 90V - 265V~50Hz
Thân đèn: Hộp kim nhôm
Góc chiếu: 36°





ĐÈN LED CHIẾU SÁNG CAO CẤP
"CHẤT LƯỢNG LÀM NÊN THƯƠNG HIỆU"



ánh sáng: ● 3200K ● 4200K ● 6500K

AFC 646 T LED 9W
- 9W ●●● 3 chế độ sáng

415.000
489.000

Bóng LED chất lượng cao: 140Lm/W
Chỉ số hoàn màu: Ra 90
Điện áp: 90V - 265V-50Hz
Thân đèn: Sắt sơn tĩnh điện
Góc chiếu: 120°

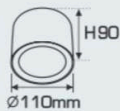

ánh sáng: ● 3200K ● 4200K ● 6500K

AFC 646 D LED 9W
- 9W ●●● 3 chế độ sáng

415.000
489.000

Bóng LED chất lượng cao: 140Lm/W
Chỉ số hoàn màu: Ra 90
Điện áp: 90V - 265V-50Hz
Thân đèn: Sắt sơn tĩnh điện
Góc chiếu: 120°

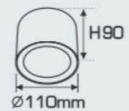

ánh sáng: ● 3200K ● 4200K ● 6500K

AFC 646 T LED 12W

461.000

Bóng LED chất lượng cao: 140Lm/W
Chỉ số hoàn màu: Ra 90
Điện áp: 90V - 265V-50Hz
Thân đèn: Sắt sơn tĩnh điện
Góc chiếu: 120°



ánh sáng: ● 3200K ● 4200K ● 6500K

AFC 646 D LED 12W

461.000

Bóng LED chất lượng cao: 140Lm/W
Chỉ số hoàn màu: Ra 90
Điện áp: 90V - 265V-50Hz
Thân đèn: Sắt sơn tĩnh điện
Góc chiếu: 120°

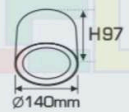

ánh sáng: ● 3200K ● 4200K ● 6500K

AFC 647 T LED 7W

445.000

Bóng LED: COB Chips Bridgelux (USA)
Lumen: 150Lm/W
Chỉ số hoàn màu: Ra 90
Điện áp: 90V - 265V-50Hz
Thân đèn: Sắt sơn tĩnh điện
Tản nhiệt: Nhôm cao cấp
Góc chiếu: 24°



ánh sáng: ● 3200K ● 4200K ● 6500K

AFC 647 D LED 7W

445.000

Bóng LED: COB Chips Bridgelux (USA)
Lumen: 150Lm/W
Chỉ số hoàn màu: Ra 90
Điện áp: 90V - 265V-50Hz
Thân đèn: Sắt sơn tĩnh điện
Tản nhiệt: Nhôm cao cấp
Góc chiếu: 24°

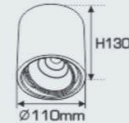

ánh sáng: ● 3200K ● 4200K ● 6500K

AFC 647 T LED 12W

482.000

Bóng LED: COB Chips Bridgelux (USA)
Lumen: 150Lm/W
Chỉ số hoàn màu: Ra 90
Điện áp: 90V - 265V-50Hz
Thân đèn: Sắt sơn tĩnh điện
Tản nhiệt: Nhôm cao cấp
Góc chiếu: 24°

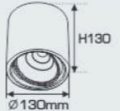

ánh sáng: ● 3200K ● 4200K ● 6500K

AFC 647 D LED 12W

482.000

Bóng LED: COB Chips Bridgelux (USA)
Lumen: 150Lm/W
Chỉ số hoàn màu: Ra 90
Điện áp: 90V - 265V-50Hz
Thân đèn: Sắt sơn tĩnh điện
Tản nhiệt: Nhôm cao cấp
Góc chiếu: 24°



Sản phẩm trên đã bao gồm bóng LED và Driver - IC
Giá trên chưa bao gồm thuế VAT - giá có thể thay đổi mà không cần báo trước

ĐÈN LED CHIẾU SÁNG CAO CẤP
"CHẤT LƯỢNG LÀM NÊN THƯƠNG HIỆU"



AFC 651 LED 9W

351.000

Bóng LED chất lượng cao: 140Lm/W
Chỉ số hoàn màu: Ra 90
Điện áp: 90V - 265V-50Hz
Thân đèn: Hợp kim nhôm cao cấp
Góc chiếu: 120°

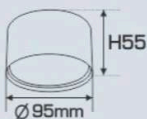

AFC 651 LED 12W

415.000

Bóng LED chất lượng cao: 140Lm/W
Chỉ số hoàn màu: Ra 90
Điện áp: 90V - 265V-50Hz
Thân đèn: Hợp kim nhôm cao cấp
Góc chiếu: 120°

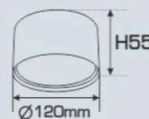

AFC 640 LED 12W

628.000

Bóng LED: COB Chips Bridgelux (USA)
Lumen: 150Lm/W
Chỉ số hoàn màu: Ra 90
Điện áp: 90V - 265V-50Hz
Thân đèn: Hợp kim nhôm cao cấp
Góc chiếu: 55°



AFC 641 LED 7W

479.000

Bóng LED chất lượng cao: 140Lm/W
Chỉ số hoàn màu: Ra 90
Điện áp: 90V - 265V-50Hz
Thân đèn: Hợp kim nhôm cao cấp
Góc chiếu: 120°



AFC 641 LED 9W

573.000

Bóng LED chất lượng cao: 140Lm/W
Chỉ số hoàn màu: Ra 90
Điện áp: 90V - 265V-50Hz
Thân đèn: Hợp kim nhôm cao cấp
Góc chiếu: 120°



AFC 641 LED 12W

690.000

Bóng LED chất lượng cao: 140Lm/W
Chỉ số hoàn màu: Ra 90
Điện áp: 90V - 265V-50Hz
Thân đèn: Hợp kim nhôm cao cấp
Góc chiếu: 120°

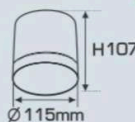

Downlight LED
Energy Saving
High Quality



ĐÈN LED CHIẾU SÁNG CAO CẤP
"CHẤT LƯỢNG LÀM NÊN THƯƠNG HIỆU"



AFC 653 D LED 7W 381.000

Bóng LED: COB Chips Bridgelux (USA)
Lumen: 150Lm/W
Chỉ số hoàn màu: Ra ≥ 80
Điện áp: 90V - 265V-50Hz
Thân đèn: Hợp kim nhôm cao cấp
Góc chiếu: 24°

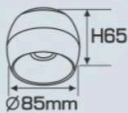

AFC 643 LED 3W 370.000

Bóng LED: Chips Bridgelux (USA)
Lumen: 160Lm/W
Chỉ số hoàn màu: Ra ≥ 80
Điện áp: 90V - 265V-50Hz
Thân đèn: Hợp kim nhôm cao cấp
Góc chiếu: 30°

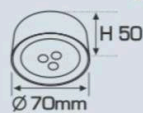

AFC 643 T LED 7W 499.000

Bóng LED: Chips Bridgelux (USA)
Lumen: 160Lm/W
Chỉ số hoàn màu: Ra ≥ 80
Điện áp: 90V - 265V-50Hz
Thân đèn: Hợp kim nhôm cao cấp
Góc chiếu: 30°

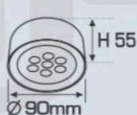

AFC 643 T LED 9W 680.000

Bóng LED: Chips Bridgelux (USA)
Lumen: 160Lm/W
Chỉ số hoàn màu: Ra ≥ 80
Điện áp: 90V - 265V-50Hz
Thân đèn: Hợp kim nhôm cao cấp
Góc chiếu: 30°

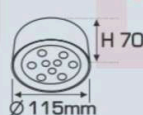

AFC 644 T LED 3W 360.000

Bóng LED: COB Chips Bridgelux (USA)
Lumen: 150Lm/W
Chỉ số hoàn màu: Ra 90
Điện áp: 90V - 265V-50Hz
Thân đèn: Hợp kim nhôm cao cấp
Góc chiếu: 120°



AFC 644 T LED 7W 490.000

Bóng LED chất lượng cao: 140Lm/W
Chỉ số hoàn màu: Ra 90
Điện áp: 90V - 265V-50Hz
Thân đèn: Hợp kim nhôm cao cấp
Góc chiếu: 120°

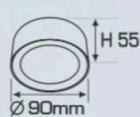

AFC 644 T LED 12W 653.000

Bóng LED chất lượng cao: 140Lm/W
Chỉ số hoàn màu: Ra 90
Điện áp: 90V - 265V-50Hz
Thân đèn: Hợp kim nhôm cao cấp
Góc chiếu: 120°



AFC 644 D LED 3W 360.000

Bóng LED: COB Chips Bridgelux (USA)
Lumen: 150Lm/W
Chỉ số hoàn màu: Ra 90
Điện áp: 90V - 265V-50Hz
Thân đèn: Hợp kim nhôm cao cấp
Góc chiếu: 120°

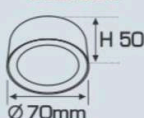

AFC 644 D LED 7W 490.000

Bóng LED chất lượng cao: 140Lm/W
Chỉ số hoàn màu: Ra 90
Điện áp: 90V - 265V-50Hz
Thân đèn: Hợp kim nhôm cao cấp
Góc chiếu: 120°



AFC 644 D LED 12W 653.000

Bóng LED chất lượng cao: 140Lm/W
Chỉ số hoàn màu: Ra 90
Điện áp: 90V - 265V-50Hz
Thân đèn: Hợp kim nhôm cao cấp
Góc chiếu: 120°



Sản phẩm trên đã bao gồm bóng LED và Driver - IC
Giá trên chưa bao gồm thuế VAT - giá có thể thay đổi mà không cần báo trước

ĐÈN LED CHIẾU SÁNG CAO CẤP
"CHẤT LƯỢNG LÀM NÊN THƯƠNG HIỆU"

ĐÈN LED NỔI CAO CẤP

- THÂN ĐÈN: HỢP KIM NHÔM CAO CẤP
- DRIVER CÁCH LY AN TOÀN ĐIỆN - ĐỘ BỀN CAO
- ĐIỆN ÁP: 90V - 265V-50Hz
- BÓNG LED: COB Chips Bridgelux (USA)
- LUMEN: 150Lm/W
- CHỈ SỐ HOÀN MÀU: Ra 90
- TUỔI THỌ: 30.000h



AFC 637 LED 9W

559.000

Bóng LED: COB Chips Bridgelux (USA)
Lumen: 150Lm/W
Chỉ số hoàn màu: Ra 90
Điện áp: 90V - 265V-50Hz
Thân đèn: Hợp kim nhôm cao cấp
Góc chiếu: 55°

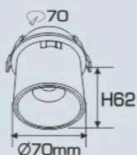

AFC 779 LED 12W

603.000

Bóng LED: COB Chips Bridgelux (USA)
Lumen: 150Lm/W
Chỉ số hoàn màu: Ra 90
Điện áp: 90V - 265V-50Hz
Thân đèn: Hợp kim nhôm
Góc chiếu: 24°



AFC 645 T LED 9W

672.000

Bóng LED: COB Chips Bridgelux (USA)
Lumen: 150Lm/W
Chỉ số hoàn màu: Ra 90
Điện áp: 90V - 265V-50Hz
Thân đèn: Hợp kim nhôm
Góc chiếu: 36°



AFC 645 D LED 9W

672.000

Bóng LED: COB Chips Bridgelux (USA)
Lumen: 150Lm/W
Chỉ số hoàn màu: Ra 90
Điện áp: 90V - 265V-50Hz
Thân đèn: Hợp kim nhôm
Góc chiếu: 36°

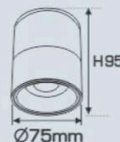

AFC 645 T LED 15W

881.000

Bóng LED: COB Chips Bridgelux (USA)
Lumen: 150Lm/W
Chỉ số hoàn màu: Ra 90
Điện áp: 90V - 265V-50Hz
Thân đèn: Hợp kim nhôm
Góc chiếu: 36°



AFC 645 D LED 15W

881.000

Bóng LED: COB Chips Bridgelux (USA)
Lumen: 150Lm/W
Chỉ số hoàn màu: Ra 90
Điện áp: 90V - 265V-50Hz
Thân đèn: Hợp kim nhôm
Góc chiếu: 36°

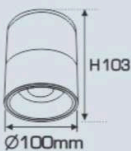



AFC 642 T

AFC 642 D

ánh sáng: ● 3200K ● 4200K ● 6500K

AFC 642 LED 7W 498.000

Bóng LED: COB Chips Bridgelux (USA)
Lumen: 150Lm/W
Chỉ số hoàn màu: Ra 90
Điện áp: 90V - 265V~50Hz
Thân đèn: Hợp kim nhôm cao cấp
Góc chiếu: 24°



AFC 649 T

AFC 649 D

ánh sáng: ● 3200K ● 4200K ● 6500K

AFC 649 LED 12W 585.000
- 12W ● ● ● 3 chèn độ sáng 718.000

Bóng LED chất lượng cao: 140Lm/W
Chỉ số hoàn màu: Ra 90
Điện áp: 90V - 265V~50Hz
Thân đèn: Hợp kim nhôm cao cấp
Góc chiếu: 12°

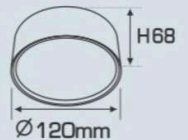

AFC 655 T

AFC 655 D

ánh sáng: ● 3200K ● 4200K ● 6500K

AFC 655 LED 10W 557.000

Bóng LED chất lượng cao: 130Lm/W
Chỉ số hoàn màu: Ra 90
Điện áp: 90V - 265V~50Hz
Thân đèn: Hợp kim nhôm cao cấp
Góc chiếu: 30°

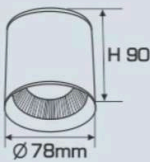

AFC 658 T

AFC 658 D

ánh sáng: ● 3200K ● 4200K ● 6500K

AFC 658 LED 10W 627.000

Bóng LED: COB Chips Bridgelux (USA)
Lumen: 150Lm/W
Chỉ số hoàn màu: Ra 90
Điện áp: 90V - 265V~50Hz
Thân đèn: Hợp kim nhôm cao cấp
Góc chiếu: 24°

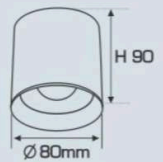

AFC 553 T

AFC 553 D

ánh sáng: ● 3200K ● 4200K ● 6500K

AFC 553 LED 7W 452.000

Bóng LED: COB Chips Bridgelux (USA)
Lumen: 150Lm/W
Chỉ số hoàn màu: Ra 90
Điện áp: 90V - 265V~50Hz
Thân đèn: Hợp kim nhôm cao cấp
Góc chiếu: 36°

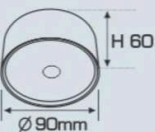

AFC 553 T

AFC 553 D

ánh sáng: ● 3200K ● 4200K ● 6500K

AFC 553 LED 12W 580.000

Bóng LED: COB Chips Bridgelux (USA)
Lumen: 150Lm/W
Chỉ số hoàn màu: Ra 90
Điện áp: 90V - 265V~50Hz
Thân đèn: Hợp kim nhôm cao cấp
Góc chiếu: 36°

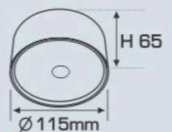

ĐÈN LED CHIẾU SÁNG CAO CẤP
"CHẤT LƯỢNG LÀM NÊN THƯƠNG HIỆU"

PANEL LED ỚP TRẦN NỔI CAO CẤP

THÔNG TIN KỸ THUẬT:

- THÂN ĐÈN: HỘP KIM NHŨM SƠN TÍNH ĐIỆN
- TẦM PHẢN QUANG: NHỰA PPMA TRONG SUỐT KHÔNG NGẢ VÀNG
- DRIVER CÁCH LY AN TOÀN ĐIỆN - ĐỘ BỀN CAO
- ĐIỆN ÁP: 90V - 265V~50Hz
- CHIPS LED CHẤT LƯỢNG CAO THANH ĐỒNG DÂY VÀNG
- LUMEN: 140Lm/W
- CHỈ SỐ HOÀN MÀU: Ra 90
- TUỔI THỌ: 50.000h

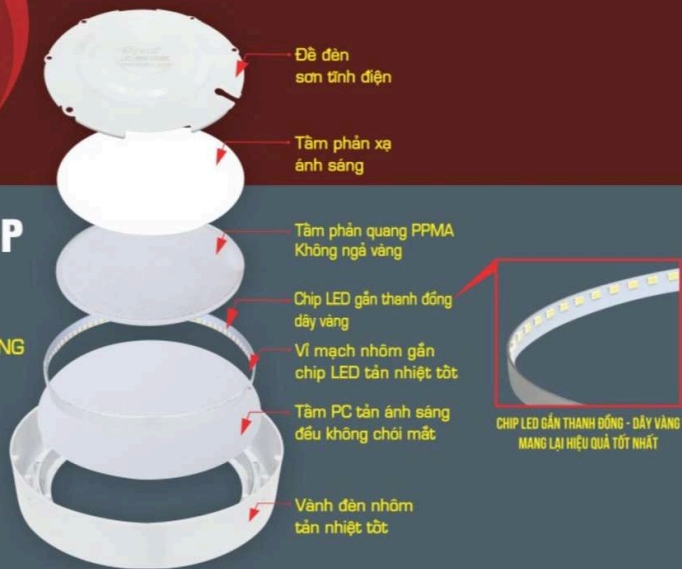

AFC 555 LED 6W 416.000
- 6W ●●● 3 chế độ sáng **558.000**

Thân đèn: Hộp kim nhôm cao cấp
Điện áp: 90V - 265V-50Hz
Bóng LED chất lượng cao: 140Lm/W
Chỉ số hoàn màu: Ra 90
Góc chiếu: 120°
Thi công: Lắp nổi

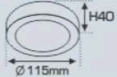

AFC 555 LED 12W 561.000
- 12W ●●● 3 chế độ sáng **779.000**

Thân đèn: Hộp kim nhôm cao cấp
Điện áp: 90V - 265V-50Hz
Bóng LED chất lượng cao: 140Lm/W
Chỉ số hoàn màu: Ra 90
Góc chiếu: 120°
Thi công: Lắp nổi



AFC 555 LED 18W 779.000
- 18W ●●● 3 chế độ sáng **1.088.000**

Thân đèn: Hộp kim nhôm cao cấp
Điện áp: 90V - 265V-50Hz
Bóng LED chất lượng cao: 140Lm/W
Chỉ số hoàn màu: Ra 90
Góc chiếu: 120°
Thi công: Lắp nổi

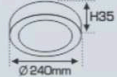

AFC 555 LED 22W 998.000
- 22W ●●● 3 chế độ sáng **1.368.000**

Thân đèn: Hộp kim nhôm cao cấp
Điện áp: 90V - 265V-50Hz
Bóng LED chất lượng cao: 140Lm/W
Chỉ số hoàn màu: Ra 90
Góc chiếu: 120°
Thi công: Lắp nổi

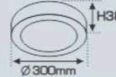

AFC 555 LED 28W 1.872.000

Thân đèn: Hộp kim nhôm cao cấp
Điện áp: 90V - 265V-50Hz
Bóng LED chất lượng cao: 140Lm/W
Chỉ số hoàn màu: Ra 90
Góc chiếu: 120°
Thi công: Lắp nổi

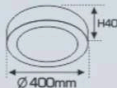

AFC 555 LED 36W 2.490.000

Thân đèn: Hộp kim nhôm cao cấp
Điện áp: 90V - 265V-50Hz
Bóng LED chất lượng cao: 140Lm/W
Chỉ số hoàn màu: Ra 90
Góc chiếu: 120°
Thi công: Lắp nổi

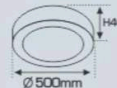

AFC 555 LED 48W 2.995.000

Thân đèn: Hộp kim nhôm cao cấp
Điện áp: 90V - 265V-50Hz
Bóng LED chất lượng cao: 140Lm/W
Chỉ số hoàn màu: Ra 90
Góc chiếu: 120°
Thi công: Lắp nổi

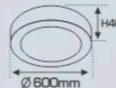

PANEL LED ỐP TRẦN NỔI CAO CẤP



ĐÈN LED CHIẾU SÁNG CAO CẤP
"CHẤT LƯỢNG LÀM NÊN THƯƠNG HIỆU"

SỬ DỤNG DRIVER IC ỔN ĐỊNH - CÁCH LY AN TOÀN ĐIỆN

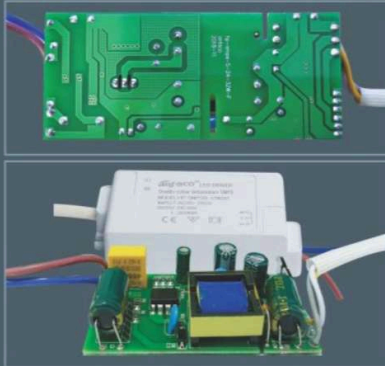

AFC 556 LED 6W 416.000
- 6W ●●● 3 chế độ sáng 558.000

AFC 556 LED 12W 561.000
- 12W ●●● 3 chế độ sáng 779.000

AFC 556 LED 18W 779.000
- 18W ●●● 3 chế độ sáng 1.088.000

AFC 556 LED 22W 998.000
- 22W ●●● 3 chế độ sáng 1.368.000

Thân đèn: Hợp kim nhôm cao cấp
Điện áp: 90V - 265V-50Hz
Bóng LED chất lượng cao: 140Lm/W
Chỉ số hoàn màu: Ra 90
Góc chiếu: 120°
Thi công: Lắp nổi

Thân đèn: Hợp kim nhôm cao cấp
Điện áp: 90V - 265V-50Hz
Bóng LED chất lượng cao: 140Lm/W
Chỉ số hoàn màu: Ra 90
Góc chiếu: 120°
Thi công: Lắp nổi

Thân đèn: Hợp kim nhôm cao cấp
Điện áp: 90V - 265V-50Hz
Bóng LED chất lượng cao: 140Lm/W
Chỉ số hoàn màu: Ra 90
Góc chiếu: 120°
Thi công: Lắp nổi

Thân đèn: Hợp kim nhôm cao cấp
Điện áp: 90V - 265V-50Hz
Bóng LED chất lượng cao: 140Lm/W
Chỉ số hoàn màu: Ra 90
Góc chiếu: 120°
Thi công: Lắp nổi

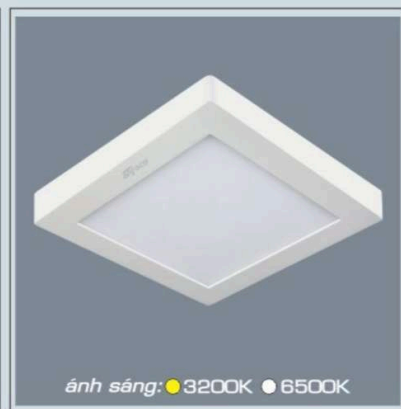
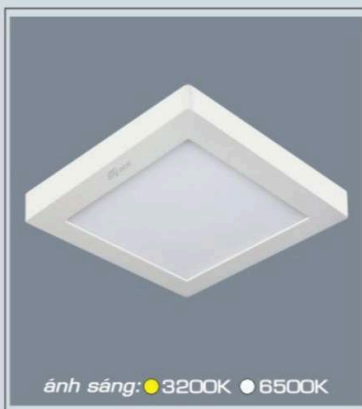

AFC 556 LED 28W 1.872.000

AFC 556 LED 36W 2.490.000

AFC 556 LED 48W 2.995.000

Thân đèn: Hợp kim nhôm cao cấp
Điện áp: 90V - 265V-50Hz
Bóng LED chất lượng cao: 140Lm/W
Chỉ số hoàn màu: Ra 90
Góc chiếu: 120°
Thi công: Lắp nổi

Thân đèn: Hợp kim nhôm cao cấp
Điện áp: 90V - 265V-50Hz
Bóng LED chất lượng cao: 140Lm/W
Chỉ số hoàn màu: Ra 90
Góc chiếu: 120°
Thi công: Lắp nổi

Thân đèn: Hợp kim nhôm cao cấp
Điện áp: 90V - 265V-50Hz
Bóng LED chất lượng cao: 140Lm/W
Chỉ số hoàn màu: Ra 90
Góc chiếu: 120°
Thi công: Lắp nổi

Thân đèn: Hợp kim nhôm cao cấp
Điện áp: 90V - 265V-50Hz
Bóng LED chất lượng cao: 140Lm/W
Chỉ số hoàn màu: Ra 90
Góc chiếu: 120°
Thi công: Lắp nổi



Sản phẩm trên đã bao gồm bóng LED và Driver - IC
Giá trên chưa bao gồm thuế VAT - giá có thể thay đổi mà không cần báo trước

ĐÈN LED CHIẾU SÁNG CAO CẤP
"CHẤT LƯỢNG LÀM NÊN THƯƠNG HIỆU"

PANEL LED ỚP TRẦN NỔI CAO CẤP

- THÂN ĐÈN: HỘP KIM NHÔM SƠN TÍNH ĐIỆN
- TẦM PHẢN QUANG: NHỰA PPMA TRONG SUỐT KHÔNG NGẢ VÀNG
- DRIVER CÁCH LY AN TOÀN ĐIỆN - ĐỘ BỀN CAO
- ĐIỆN ÁP: 90V - 265V-50Hz
- CHIPS LED CHẤT LƯỢNG CAO THANH ĐỒNG DÂY VÀNG
- LUMEN: 140Lm/W
- CHỈ SỐ HOÀN MÀU: Ra 90
- TUỔI THỌ: 50.000h



AFC 555 Đen LED

AFC 555 Xám LED

AFC 555 Nâu LED

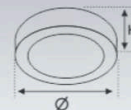

MÃ SỐ ĐÈN	CÔNG SUẤT	KÍCH THƯỚC	ĐIỆN ÁP	ÁNH SÁNG	LUMEN	CHỈ SỐ HOÀN MÀU	GÓC CHIẾU	● 1 ÁNH SÁNG	●●● 3 CHẾ ĐỘ SÁNG
AFC 555 LED	6W	Ø 115 x H40	90V - 265V-50Hz	● 3200K ○ 4200K ○ 6500K	140Lm/W	RA 90	120°	○ 416.000	●●● 558.000
AFC 555 LED	12W	Ø 180 x H35	90V - 265V-50Hz	● 3200K ○ 4200K ○ 6500K	140Lm/W	RA 90	120°	○ 561.000	●●● 779.000
AFC 555 LED	18W	Ø 240 x H35	90V - 265V-50Hz	● 3200K ○ 4200K ○ 6500K	140Lm/W	RA 90	120°	○ 779.000	●●● 1.088.000
AFC 555 LED	22W	Ø 300 x H38	90V - 265V-50Hz	● 3200K ○ 4200K ○ 6500K	140Lm/W	RA 90	120°	○ 998.000	●●● 1.368.000

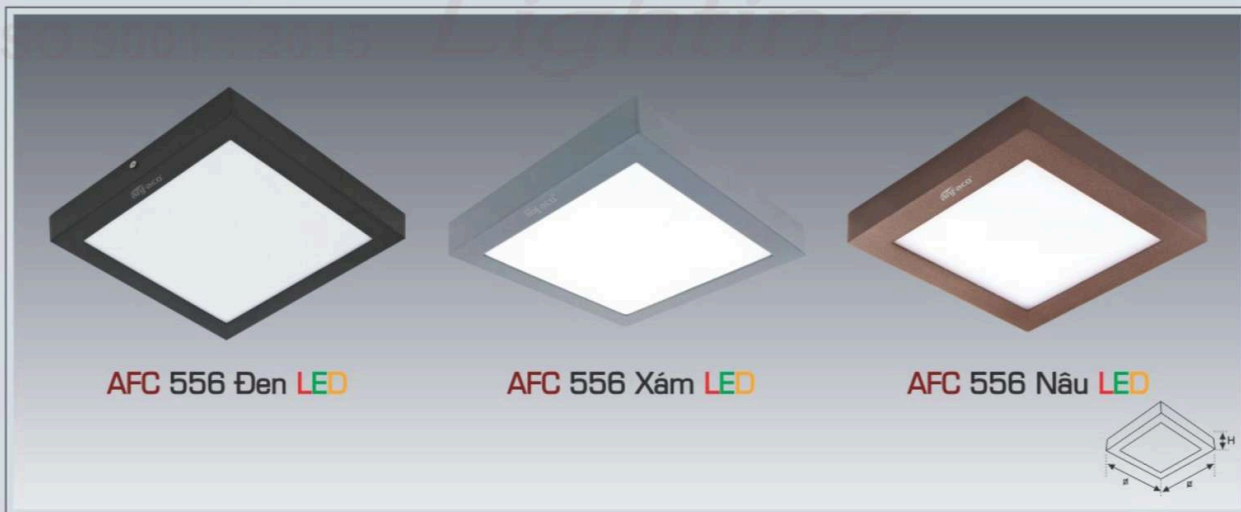

AFC 556 Đen LED

AFC 556 Xám LED

AFC 556 Nâu LED

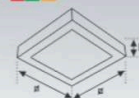

MÃ SỐ ĐÈN	CÔNG SUẤT	KÍCH THƯỚC	ĐIỆN ÁP	ÁNH SÁNG	LUMEN	CHỈ SỐ HOÀN MÀU	GÓC CHIẾU	● 1 ÁNH SÁNG	●●● 3 CHẾ ĐỘ SÁNG
AFC 556 LED	6W	120x120xH35	90V - 265V-50Hz	● 3200K ○ 4200K ○ 6500K	140Lm/W	RA 90	120°	○ 416.000	●●● 558.000
AFC 556 LED	12W	180x180xH35	90V - 265V-50Hz	● 3200K ○ 4200K ○ 6500K	140Lm/W	RA 90	120°	○ 561.000	●●● 779.000
AFC 556 LED	18W	240x240xH35	90V - 265V-50Hz	● 3200K ○ 4200K ○ 6500K	140Lm/W	RA 90	120°	○ 779.000	●●● 1.088.000
AFC 556 LED	22W	300x300xH38	90V - 265V-50Hz	● 3200K ○ 4200K ○ 6500K	140Lm/W	RA 90	120°	○ 998.000	●●● 1.368.000

PANEL LED NỔI CAO CẤP

THÔNG TIN KỸ THUẬT:

- THÂN ĐÈN: HỢP KIM NHÔM SƠN TÍNH ĐIỆN
- TẦM PHẢN QUANG: NHỰA PPMA TRONG SUỐT KHÔNG NGẢ VÀNG
- DRIVER CÁCH LY AN TOÀN ĐIỆN - ĐỘ BỀN CAO
- ĐIỆN ÁP: 90V - 265V~50Hz
- CHIPS LED CHẤT LƯỢNG CAO THANH ĐỒNG DÂY VÀNG
- LUMEN: 140Lm/W
- CHỈ SỐ HOÀN MÀU: Ra 90
- TUỔI THỌ: 30.000h



AFC 561 LED 12W 476.000

Bóng LED chất lượng cao: 140Lm/W
Chỉ số hoàn màu: Ra 90
Điện áp: 90V - 265V~50Hz
Thân đèn: Hợp kim nhôm cao cấp
Góc chiếu: 120°

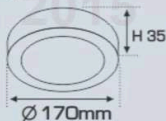

AFC 561 LED 18W 661.000

Bóng LED chất lượng cao: 140Lm/W
Chỉ số hoàn màu: Ra 90
Điện áp: 90V - 265V~50Hz
Thân đèn: Hợp kim nhôm cao cấp
Góc chiếu: 120°

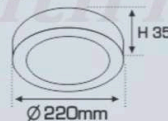

AFC 561 LED 22W 875.000

Bóng LED chất lượng cao: 140Lm/W
Chỉ số hoàn màu: Ra 90
Điện áp: 90V - 265V~50Hz
Thân đèn: Hợp kim nhôm cao cấp
Góc chiếu: 120°

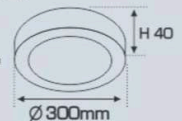

AFC 562 LED 12W 476.000

Bóng LED chất lượng cao: 140Lm/W
Chỉ số hoàn màu: Ra 90
Điện áp: 90V - 265V~50Hz
Thân đèn: Hợp kim nhôm cao cấp
Góc chiếu: 120°

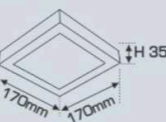

AFC 562 LED 18W 661.000

Bóng LED chất lượng cao: 140Lm/W
Chỉ số hoàn màu: Ra 90
Điện áp: 90V - 265V~50Hz
Thân đèn: Hợp kim nhôm cao cấp
Góc chiếu: 120°

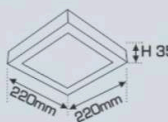

AFC 562 LED 22W 875.000

Bóng LED chất lượng cao: 140Lm/W
Chỉ số hoàn màu: Ra 90
Điện áp: 90V - 265V~50Hz
Thân đèn: Hợp kim nhôm cao cấp
Góc chiếu: 120°

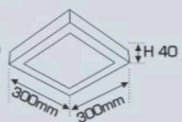

PANEL LED ỚP TRẦN NỔI CAO CẤP

- THÂN ĐÈN: HỢP KIM NHÔM SƠN TÍNH ĐIỆN
- DRIVER CÁCH LY AN TOÀN ĐIỆN - ĐỘ BỀN CAO
- ĐIỆN ÁP: 90V - 265V-50Hz
- CHIPS LED CHẤT LƯỢNG CAO THANH ĐỒNG DÂY VÀNG
- LUMEN: 150Lm/W
- CHỈ SỐ HOÀN MÀU: Ra 90
- TUỔI THỌ: 30.000h



AFC 579 T LED 15W

489.000

Thân đèn: Hợp kim nhôm cao cấp
Điện áp: 90V - 265V~50Hz
Bóng LED chất lượng cao: 150Lm/W
Chỉ số hoàn màu: Ra 90
Góc chiếu: $\geq 120^\circ$
Thị công: Lắp nổi

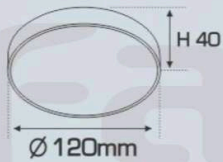

AFC 579 T LED 22W

659.000

Thân đèn: Hợp kim nhôm cao cấp
Điện áp: 90V - 265V~50Hz
Bóng LED chất lượng cao: 150Lm/W
Chỉ số hoàn màu: Ra 90
Góc chiếu: $\geq 120^\circ$
Thị công: Lắp nổi

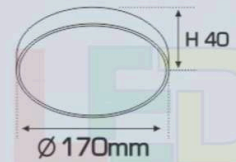

AFC 579 T LED 32W

889.000

Thân đèn: Hợp kim nhôm cao cấp
Điện áp: 90V - 265V~50Hz
Bóng LED chất lượng cao: 150Lm/W
Chỉ số hoàn màu: Ra 90
Góc chiếu: $\geq 120^\circ$
Thị công: Lắp nổi

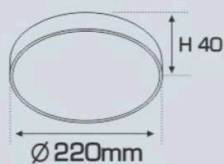

AFC 579 T LED 40W

1.312.000

Thân đèn: Hợp kim nhôm cao cấp
Điện áp: 90V - 265V~50Hz
Bóng LED chất lượng cao: 150Lm/W
Chỉ số hoàn màu: Ra 90
Góc chiếu: $\geq 120^\circ$
Thị công: Lắp nổi

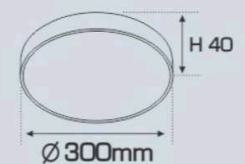



ánh sáng: ●3200K ●4200K ●6500K



ánh sáng: ●3200K ●4200K ●6500K

AFC 579 D LED 15W

489.000

Thân đèn: Hợp kim nhôm cao cấp
Điện áp: 90V - 265V~50Hz
Bóng LED chất lượng cao: 150Lm/W
Chỉ số hoàn màu: Ra 90
Góc chiếu: $\geq 120^\circ$
Thị công: Lắp nổi

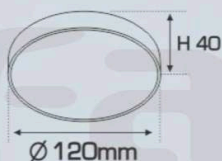

AFC 579 D LED 22W

659.000

Thân đèn: Hợp kim nhôm cao cấp
Điện áp: 90V - 265V~50Hz
Bóng LED chất lượng cao: 150Lm/W
Chỉ số hoàn màu: Ra 90
Góc chiếu: $\geq 120^\circ$
Thị công: Lắp nổi

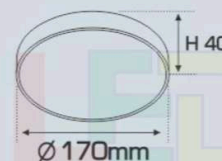

ánh sáng: ●3200K ●4200K ●6500K



ánh sáng: ●3200K ●4200K ●6500K

AFC 579 D LED 32W

889.000

Thân đèn: Hợp kim nhôm cao cấp
Điện áp: 90V - 265V~50Hz
Bóng LED chất lượng cao: 150Lm/W
Chỉ số hoàn màu: Ra 90
Góc chiếu: $\geq 120^\circ$
Thị công: Lắp nổi

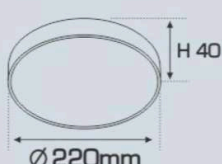

AFC 579 D LED 40W

1.312.000

Thân đèn: Hợp kim nhôm cao cấp
Điện áp: 90V - 265V~50Hz
Bóng LED chất lượng cao: 150Lm/W
Chỉ số hoàn màu: Ra 90
Góc chiếu: $\geq 120^\circ$
Thị công: Lắp nổi

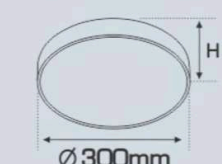

Sản phẩm trên đã bao gồm bóng LED và Driver - IC
Giá trên chưa bao gồm thuế VAT - giá có thể thay đổi mà không cần báo trước

ĐÈN LED CHIẾU SÁNG CAO CẤP
"CHẤT LƯỢNG LÀM NÊN THƯƠNG HIỆU"

PANEL LED ỚP TRẦN NỔI CAO CẤP

- THÂN ĐÈN: HỢP KIM NHÔM SƠN TĨNH ĐIỆN
- DRIVER CÁCH LY AN TOÀN ĐIỆN - ĐỘ BỀN CAO
- ĐIỆN ÁP: 90V - 265V-50Hz
- CHIPS LED CHẤT LƯỢNG CAO THANH ĐỒNG DÂY VÀNG
- LUMEN: 150Lm/W
- CHỈ SỐ HOÀN MÀU: Ra 90
- TUỔI THỌ: 30.000h



AFC 580 T LED 15W

489.000

Thân đèn: Hợp kim nhôm cao cấp
Điện áp: 90V - 265V-50Hz
Bóng LED chất lượng cao: 150Lm/W
Chỉ số hoàn màu: Ra 90
Góc chiếu: $\geq 120^\circ$
Thị công: Lắp nổi

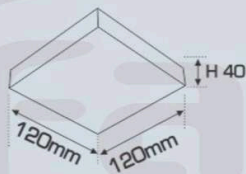

AFC 580 T LED 22W

659.000

Thân đèn: Hợp kim nhôm cao cấp
Điện áp: 90V - 265V-50Hz
Bóng LED chất lượng cao: 150Lm/W
Chỉ số hoàn màu: Ra 90
Góc chiếu: $\geq 120^\circ$
Thị công: Lắp nổi

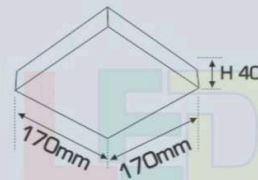

AFC 580 T LED 32W

889.000

Thân đèn: Hợp kim nhôm cao cấp
Điện áp: 90V - 265V-50Hz
Bóng LED chất lượng cao: 150Lm/W
Chỉ số hoàn màu: Ra 90
Góc chiếu: $\geq 120^\circ$
Thị công: Lắp nổi

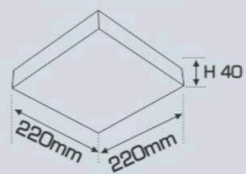

AFC 580 T LED 40W

1.312.000

Thân đèn: Hợp kim nhôm cao cấp
Điện áp: 90V - 265V-50Hz
Bóng LED chất lượng cao: 150Lm/W
Chỉ số hoàn màu: Ra 90
Góc chiếu: $\geq 120^\circ$
Thị công: Lắp nổi

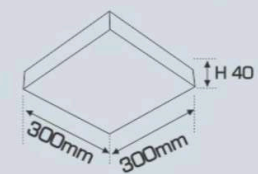



ánh sáng: ● 3200K ● 4200K ● 6500K

AFC 580 D LED 15W 489.000

Thân đèn: Hợp kim nhôm cao cấp
Điện áp: 90V - 265V~50Hz
Bóng LED chất lượng cao: 150Lm/W
Chỉ số hoàn màu: Ra 90
Góc chiếu: $\geq 120^\circ$
Thị công: Lắp nổi

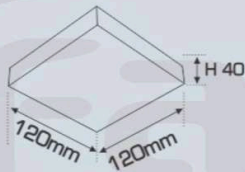

ánh sáng: ● 3200K ● 4200K ● 6500K

AFC 580 D LED 22W 659.000

Thân đèn: Hợp kim nhôm cao cấp
Điện áp: 90V - 265V~50Hz
Bóng LED chất lượng cao: 150Lm/W
Chỉ số hoàn màu: Ra 90
Góc chiếu: $\geq 120^\circ$
Thị công: Lắp nổi

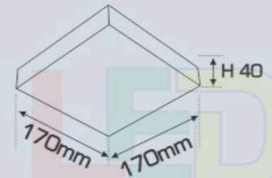

ánh sáng: ● 3200K ● 4200K ● 6500K

AFC 580 D LED 32W 889.000

Thân đèn: Hợp kim nhôm cao cấp
Điện áp: 90V - 265V~50Hz
Bóng LED chất lượng cao: 150Lm/W
Chỉ số hoàn màu: Ra 90
Góc chiếu: $\geq 120^\circ$
Thị công: Lắp nổi

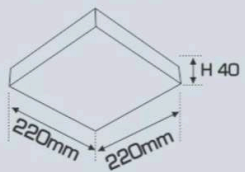

ánh sáng: ● 3200K ● 4200K ● 6500K

AFC 580 D LED 40W 1.312.000

Thân đèn: Hợp kim nhôm cao cấp
Điện áp: 90V - 265V~50Hz
Bóng LED chất lượng cao: 150Lm/W
Chỉ số hoàn màu: Ra 90
Góc chiếu: $\geq 120^\circ$
Thị công: Lắp nổi

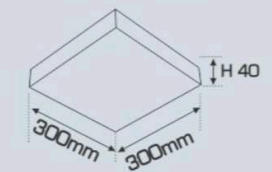

Sản phẩm trên đã bao gồm bóng LED và Driver - IC
Giá trên chưa bao gồm thuế VAT - giá có thể thay đổi mà không cần báo trước



RNC 01 LED 6W - DC 48V
L113 x W22 x H105
496.000

Thân đèn: Hợp kim nhôm cao cấp
Điện áp: DC 48V
Bóng LED: Chips OSRAM
Lumen: 90Lm/W
Chỉ số hoàn màu: Ra 90
Góc chiếu: 24°

RNC 01 LED 12W - DC 48V
L220 x W22 x H105
667.000

Thân đèn: Hợp kim nhôm cao cấp
Điện áp: DC 48V
Bóng LED: Chips OSRAM
Lumen: 90Lm/W
Chỉ số hoàn màu: Ra 90
Góc chiếu: 24°



RNC 02 LED 6W - DC 48V L112 x W22 x H44 **252.000**
RNC 02 LED 12W - DC 48V L222 x W22 x H44 **398.000**
RNC 02 LED 18W - DC 48V L327 x W22 x H44 **498.000**

Thân đèn: Hợp kim nhôm cao cấp
Điện áp: DC 48V
Bóng LED: Chips OSRAM
Lumen: 90Lm/W
Chỉ số hoàn màu: Ra 90
Góc chiếu: 24°

RNC 03 LED 12W - DC 48V L327 x W22 x H44 **299.000**
RNC 03 LED 20W - DC 48V L600 x W22 x H44 **468.000**

Thân đèn: Hợp kim nhôm cao cấp
Điện áp: DC 48V
Bóng LED: Chips OSRAM
Lumen: 90Lm/W
Chỉ số hoàn màu: Ra 90
Góc chiếu: 120°

ĐÈN RAY LED NAM CHÂM CAO CẤP

THÔNG TIN KỸ THUẬT:

- THÂN ĐÈN: HỢP KIM NHÔM CAO CẤP
- ĐIỆN ÁP: DC 48V
- BÓNG LED: CHIPS OSRAM
- LUMEN: 90Lm/W
- CHỈ SỐ HOÀN MÀU: Ra 90



ĐÈN LED CHIẾU SÁNG CAO CẤP
"CHẤT LƯỢNG LÀM NÊN THƯƠNG HIỆU"



ĐÈN RAY LED NAM CHÂM CAO CẤP

HIGH QUALITY

- THIẾT KẾ HIỆN ĐẠI
- DỄ LẮP RÁP - AN TOÀN
- HIỆU QUẢ ỨNG DỤNG CAO



RNC 04 LED 7W - DC 48V

519.000

Thân đèn: Hợp kim nhôm cao cấp
Điện áp: DC 48V
Bóng LED: Chips OSRAM
Lumen: 90Lm/W
Chỉ số hoàn màu: Ra 90
Góc chiếu: 24°

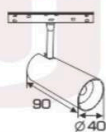

RNC 04 LED 12W - DC 48V

534.000

Thân đèn: Hợp kim nhôm cao cấp
Điện áp: DC 48V
Bóng LED: Chips OSRAM
Lumen: 90Lm/W
Chỉ số hoàn màu: Ra 90
Góc chiếu: 24°

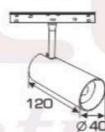

RNC 04 LED 24W - DC 48V

798.000

Thân đèn: Hợp kim nhôm cao cấp
Điện áp: DC 48V
Bóng LED: Chips OSRAM
Lumen: 90Lm/W
Chỉ số hoàn màu: Ra 90
Góc chiếu: 24°

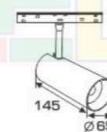

ĐẦU NỔI THẲNG - DC 48V
124.000



ĐẦU NỔI GÓC - DC 48V
134.000



NỘI GÓC L (Âm)
228.000



NỘI GÓC L (Nổi)
228.000



BỘ NGUỒN ÂM
DC 48V - 100W
632.000



THANH RAY LẮP ÂM

1m 434.000
1m5 651.000
2m 868.000

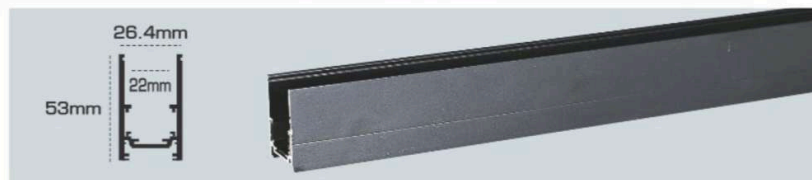

BỘ NGUỒN ÂM
DC 48V - 200W
912.000



THANH RAY LẮP NỔI

1m 434.000
1m5 651.000
2m 868.000



Sản phẩm trên đã bao gồm bóng LED và Driver - IC
Giá trên chưa bao gồm thuế VAT - giá có thể thay đổi mà không cần báo trước



THIẾT KẾ HIỆN ĐẠI - DỄ LẮP RÁP - AN TOÀN - HIỆU QUẢ ỨNG DỤNG CAO

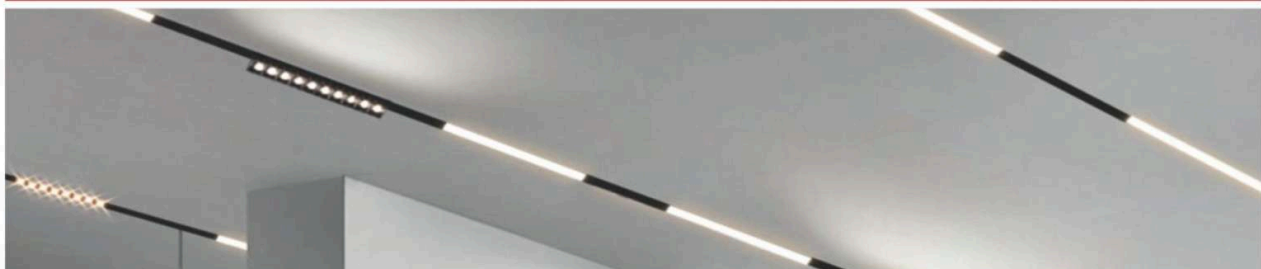

ảnh sáng: 3000K 4000K 6000K

RN 021 LED 6W - DC 48V 334.000

L128 x W34 x H58

Thân đèn: Hợp kim nhôm cao cấp
Điện áp: DC 48V
Bóng LED: Chips OSRAM
Lumen: 90Lm/W
Chỉ số hoàn màu: Ra 90
Góc chiếu: 24°

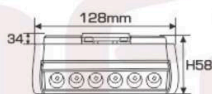

ảnh sáng: 3000K 4000K 6000K

RN 021 LED 12W - DC 48V 668.000

L238 x W34 x H58

Thân đèn: Hợp kim nhôm cao cấp
Điện áp: DC 48V
Bóng LED: Chips OSRAM
Lumen: 90Lm/W
Chỉ số hoàn màu: Ra 90
Góc chiếu: 24°

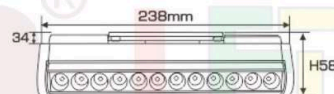

ảnh sáng: 3000K 4000K 6000K

RN 022 LED 5W - DC 48V 453.000

L141 x W34 x H36

Thân đèn: Hợp kim nhôm cao cấp
Điện áp: DC 48V
Bóng LED: Chips OSRAM
Lumen: 90Lm/W
Chỉ số hoàn màu: Ra 90
Góc chiếu: 24°

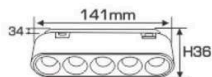

ảnh sáng: 3000K 4000K 6000K

RN 022 LED 10W - DC 48V 634.000

L274 x W34 x H36

Thân đèn: Hợp kim nhôm cao cấp
Điện áp: DC 48V
Bóng LED: Chips OSRAM
Lumen: 90Lm/W
Chỉ số hoàn màu: Ra 90
Góc chiếu: 24°

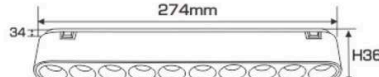

ảnh sáng: 3000K 4000K 6000K

RN 023 LED 6W - DC 48V 419.000

L141 x W34 x H36

Thân đèn: Hợp kim nhôm cao cấp
Điện áp: DC 48V
Bóng LED: Chips OSRAM
Lumen: 90Lm/W
Chỉ số hoàn màu: Ra 90
Góc chiếu: 120°



ảnh sáng: 3000K 4000K 6000K

RN 023 LED 12W - DC 48V 586.000

L274 x W34 x H36

Thân đèn: Hợp kim nhôm cao cấp
Điện áp: DC 48V
Bóng LED: Chips OSRAM
Lumen: 90Lm/W
Chỉ số hoàn màu: Ra 90
Góc chiếu: 120°



ĐÈN RAY LED NAM CHÂM CAO CẤP

THÔNG TIN KỸ THUẬT:

- THÂN ĐÈN: HỢP KIM NHÔM CAO CẤP
- ĐIỆN ÁP: DC 48V
- BÓNG LED: CHIPS OSRAM
- LUMEN: 90Lm/W
- CHỈ SỐ HOÀN MÀU: Ra 90

anfaco® LED
ISO 9001 : 2015



ĐÈN LED CHIẾU SÁNG CAO CẤP
"CHẤT LƯỢNG LÀM NÊN THƯƠNG HIỆU"



RN 025 LED 10W - DC 48V
583.000

Thân đèn: Hợp kim nhôm cao cấp
Điện áp: DC 48V
Bóng LED: Chips OSRAM
Lumen: 90Lm/W
Chỉ số hoàn màu: Ra 90
Góc chiếu: 24°

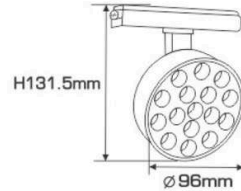

RN 024 LED 7W - DC 48V
619.000

Thân đèn: Hợp kim nhôm cao cấp
Điện áp: DC 48V
Bóng LED: Chips OSRAM
Lumen: 90Lm/W
Chỉ số hoàn màu: Ra 90
Góc chiếu: 24°

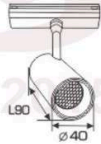

RN 024 LED 12W - DC 48V
682.000

Thân đèn: Hợp kim nhôm cao cấp
Điện áp: DC 48V
Bóng LED: Chips OSRAM
Lumen: 90Lm/W
Chỉ số hoàn màu: Ra 90
Góc chiếu: 24°



RN 024 LED 20W - DC 48V
834.000

Thân đèn: Hợp kim nhôm cao cấp
Điện áp: DC 48V
Bóng LED: Chips OSRAM
Lumen: 90Lm/W
Chỉ số hoàn màu: Ra 90
Góc chiếu: 24°



NỘI THẲNG RAY NỔ RN - DC 48V
95.000

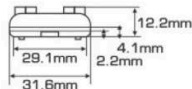

NỘI GÓC RAY NỔ RN - DC 48V
186.000

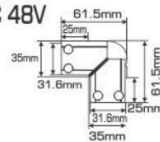

NỘI GÓC L RAY NỔ RN - DC 48V
186.000

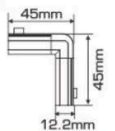

BỘ NGUỒN NỔ
L265 x W30 x H26

DC 48V - 100W **634.000**
DC 48V - 200W **920.000**

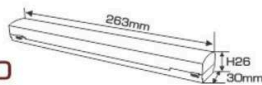

RAY NỔ SIÊU MỎNG

1m **286.000**
1m5 **429.000**
2m **572.000**

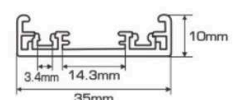

Sản phẩm trên đã bao gồm bóng LED và Driver - IC
Giá trên chưa bao gồm thuế VAT - giá có thể thay đổi mà không cần báo trước



THANH NHÔM LED ÂM VIÊN

LẮP ĐẶT ÂM TRẦN - ÂM TƯỜNG - KHÔNG THẤY VIÊN - SỬ DỤNG DÂY LED DÁN 24V



A15 - 1 T
W35.3 x H12.8mm
136.000/m
Nhôm định hình + Chụp nhựa PC

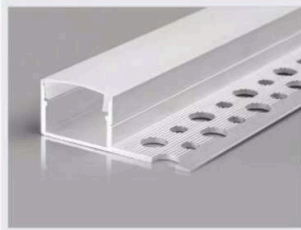

A15 - 1 D
W35.3 x H12.8mm
136.000/m
Nhôm định hình + Chụp nhựa PC



A15 - 2 T
W55.3 x H12.8mm
156.000/m
Nhôm định hình + Chụp nhựa PC

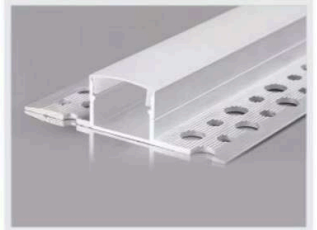

A15 - 2 D
W55.3 x H12.8mm
156.000/m
Nhôm định hình + Chụp nhựa PC



A20 - 1 T
W39.2 x H12.9mm
156.000/m
Nhôm định hình + Chụp nhựa PC



A20 - 1 D
W39.2 x H12.9mm
156.000/m
Nhôm định hình + Chụp nhựa PC



A20 - 2 T
W59.3 x H12.9mm
176.000/m
Nhôm định hình + Chụp nhựa PC

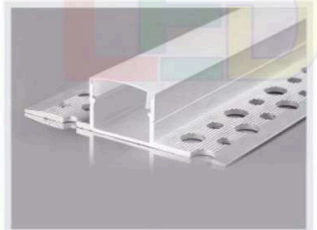

A20 - 2 D
W59.3 x H12.9mm
176.000/m
Nhôm định hình + Chụp nhựa PC



NGUỒN DC 24V
100W **388.000**
200W **568.000**
300W **663.000**
400W **713.000**



DÂY LED DÁN 24V-12W/m
Cuộn 5m - 60W **598.000**
Cuộn 10m - 120W **1.196.000**

Điện áp: DC 24V
Bóng LED: OSRAM 2835
Công suất: 12W/1m (120 bóng x 0.2W)
Lumen: 150Lm/W
Chỉ số hoàn màu: Ra 90
Chiều rộng vi mạch: 8mm

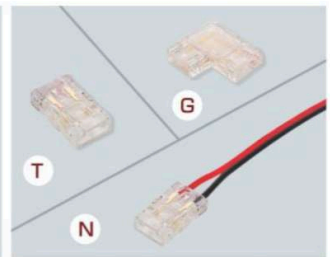

ĐẦU NỐI DÂY LED DÁN
T **22.000**
G **31.000**
N **31.000**

A15-2 D

A15-2 T



THANH NHÔM LED UỐN CONG ÂM VIÊN

LẮP ĐẶT ÂM TRẦN - ÂM TƯỜNG - KHÔNG THẤY VIÊN - SỬ DỤNG DÂY LED DÁN 24V

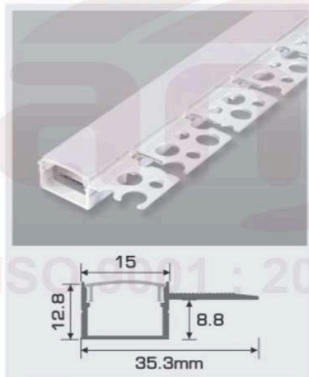

B15 - 1 T
W35.3 x H12.8mm
216.000/m
Nhôm định hình + Chụp nhựa Dẻo

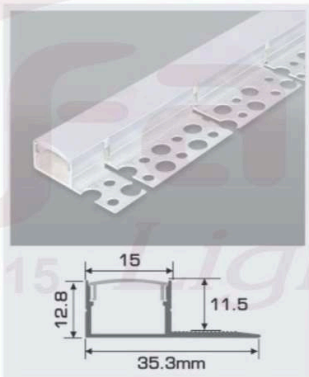

B15 - 1 D
W35.3 x H12.8mm
216.000/m
Nhôm định hình + Chụp nhựa Dẻo

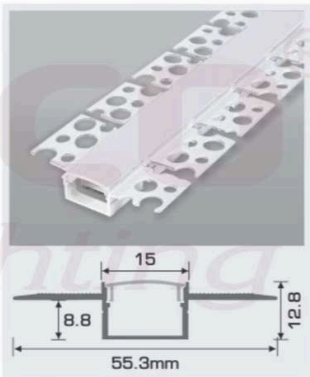

B15 - 2 T
W55.3 x H12.8mm
236.000/m
Nhôm định hình + Chụp nhựa Dẻo

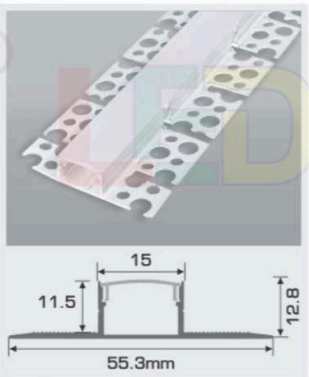

B15 - 2 D
W55.3 x H12.8mm
236.000/m
Nhôm định hình + Chụp nhựa Dẻo

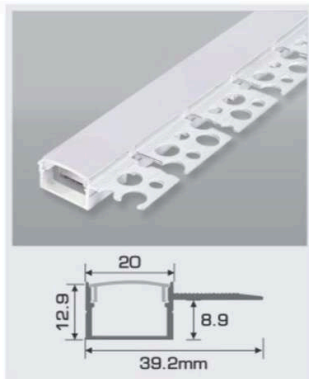

B20 - 1 T
W39.2 x H12.9mm
236.000/m
Nhôm định hình + Chụp nhựa Dẻo

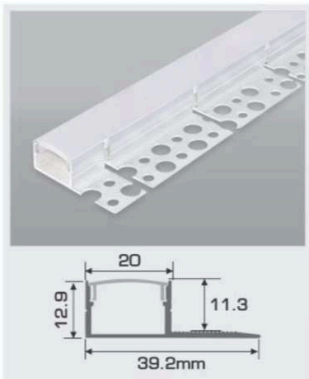

B20 - 1 D
W39.2 x H12.9mm
236.000/m
Nhôm định hình + Chụp nhựa Dẻo

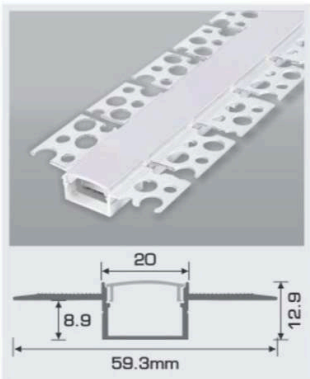

B20 - 2 T
W59.3 x H12.9mm
256.000/m
Nhôm định hình + Chụp nhựa Dẻo

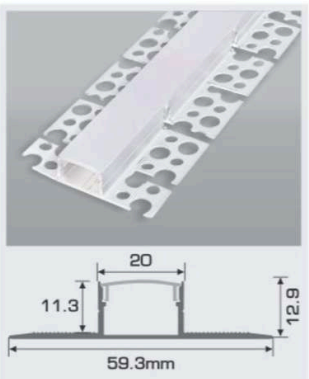

B20 - 2 D
W59.3 x H12.9mm
256.000/m
Nhôm định hình + Chụp nhựa Dẻo



LED ỚP TRẦN NHỰA CAO CẤP

- THÂN ĐÈN: NHỰA CAO CẤP
- ĐÈ ĐÈN: SẮT SƠN TĨNH ĐIỆN
- ĐIỆN ÁP: 220V~50Hz
- BÓNG LED: 130Lm/W
- CHỈ SỐ HOÀN MÀU: Ra ≥ 80

Ứng dụng: Phòng khách, Phòng ngủ, Phòng ăn, Nhà hàng,...



Ánh sáng: 3 chế độ ánh sáng ●●●

AFC 056

22W (Ø 400 x H70)

861.000

36W (Ø 500 x H90)

1.176.000

Thân đèn: Nhựa cao cấp
Đè đèn: Sắt sơn tĩnh điện
Điện áp: 220V~50Hz
Bóng LED: 130Lm/W
Chỉ số hoàn màu: Ra ≥ 80
Thi công: Lắp nổi



Ánh sáng: 3 chế độ ánh sáng ●●●

AFC 058

36W (Ø 500 x H60)

1.176.000

Thân đèn: Nhựa cao cấp
Đè đèn: Sắt sơn tĩnh điện
Điện áp: 220V~50Hz
Bóng LED: 130Lm/W
Chỉ số hoàn màu: Ra ≥ 80
Thi công: Lắp nổi

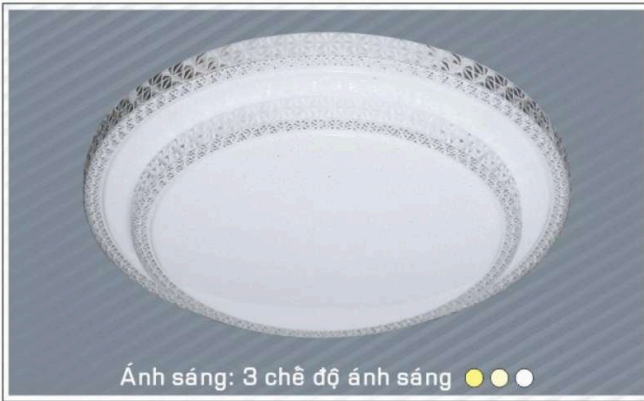

Ánh sáng: 3 chế độ ánh sáng ●●●

AFC 057

36W (Ø 490 x H95)

1.176.000

Thân đèn: Nhựa cao cấp
Đè đèn: Sắt sơn tĩnh điện
Điện áp: 220V~50Hz
Bóng LED: 130Lm/W
Chỉ số hoàn màu: Ra ≥ 80
Thi công: Lắp nổi



Ánh sáng: 3 chế độ ánh sáng ●●●

AFC 059 22W (Ø400 x H70) 851.000
36W (Ø500 x H90) 1.136.000



Ánh sáng: 3 chế độ ánh sáng ●●●

AFC 060 22W (Ø400 x H70) 861.000
36W (Ø500 x H90) 1.176.000



Ánh sáng: 3 chế độ ánh sáng ●●●

AFC 061 22W (Ø400 x H70) 861.000
36W (Ø500 x H90) 1.176.000



Ánh sáng: 3 chế độ ánh sáng ●●●

AFC 062 22W (Ø400 x H70) 851.000
36W (Ø500 x H90) 1.136.000



Sản phẩm trên đã bao gồm bóng LED và Driver - IC
Giá trên chưa bao gồm thuế VAT - giá có thể thay đổi mà không cần báo trước



PANEL LED CAO CẤP

ENERGY SAVING

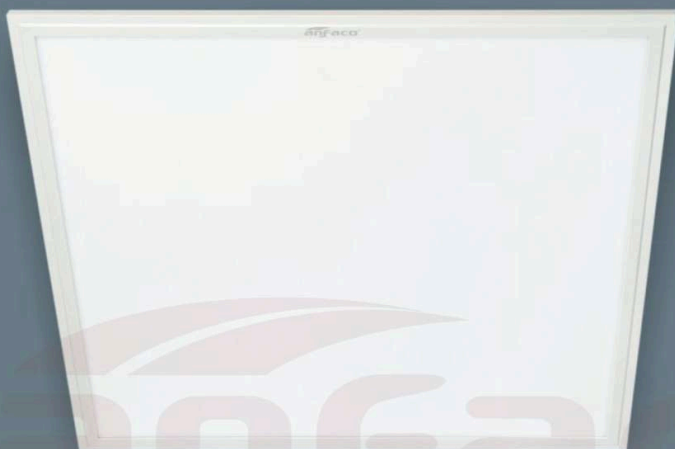

ánh sáng: ● 4200K ● 6500K

ĐÈN PANEL LED

AFC 669A LED 40W
1.828.000

Thân đèn: Hợp kim nhôm cao cấp
Điện áp: 90V - 265V~50Hz
Bóng LED chất lượng cao: 150Lm/W
Chỉ số hoàn màu: Ra 90
Tâm phân quang nhựa PPMA dẫn sáng tốt.
Driver cách ly an toàn điện - độ bền cao.
Lắp đặt: Trần thả

Ứng dụng:
Văn phòng, Siêu thị, Nhà hàng, Phòng hội thảo,...

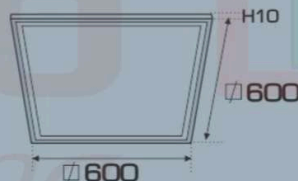

ĐÈN PANEL LED

AFC 669 LED 48W
2.568.000

Thân đèn: Hợp kim nhôm cao cấp
Điện áp: 90V - 265V~50Hz
Bóng LED chất lượng cao: 150Lm/W
Chỉ số hoàn màu: Ra 90
Tâm phân quang nhựa PPMA dẫn sáng tốt.
Driver cách ly an toàn điện - độ bền cao.
Lắp đặt: Âm trần hoặc Trần thả

Ứng dụng:
Văn phòng, Siêu thị, Nhà hàng, Phòng hội thảo,...

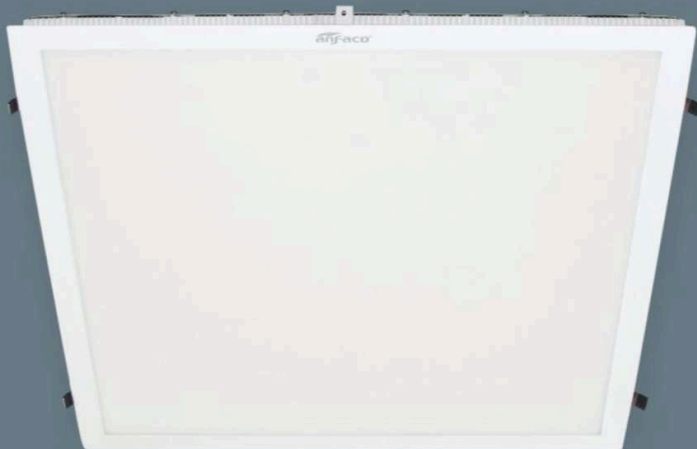
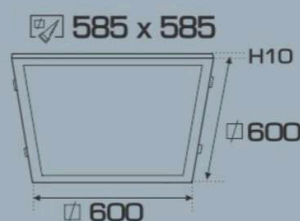

ánh sáng: ● 4200K ● 6500K

ĐÈN LED CHIẾU SÁNG CAO CẤP
"CHẤT LƯỢNG LÀM NÊN THƯƠNG HIỆU"



ĐÈN PHA LED TIÊU ĐIỂM CAO CẤP

THÔNG TIN KỸ THUẬT:

- THÂN ĐÈN: HỢP KIM NHŨM CAO CẤP
- DRIVER CÁCH LY AN TOÀN ĐIỆN - ĐỘ BỀN CAO
- ĐIỆN ÁP: 90V - 265V-50Hz
- BÓNG LED: COB Chips Bridgelux (USA)
- LUMEN: 150Lm/W
- CHỈ SỐ HOÀN MÀU: Ra 90
- TUỔI THỌ: 30.000h



AFC 816 T LED 7W ĐÈN NGỒI 552.000

Bóng LED: COB Chips Bridgelux (USA)
Lumen: 150Lm/W
Chỉ số hoàn màu: Ra 90
Điện áp: 90V - 265V-50Hz
Thân đèn: Hợp kim nhôm
Góc chiếu: 24°

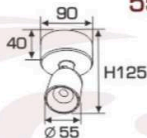

AFC 816 D LED 7W ĐÈN NGỒI 552.000

Bóng LED: COB Chips Bridgelux (USA)
Lumen: 150Lm/W
Chỉ số hoàn màu: Ra 90
Điện áp: 90V - 265V-50Hz
Thân đèn: Hợp kim nhôm
Góc chiếu: 24°

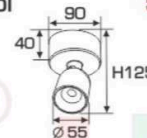

AFC 818 T/2 LED 7W ĐÈN NGỒI 1.136.000

Bóng LED: COB Chips Bridgelux (USA)
Lumen: 150Lm/W
Chỉ số hoàn màu: Ra 90
Điện áp: 90V - 265V-50Hz
Thân đèn: Hợp kim nhôm
Góc chiếu: 24°

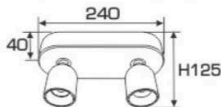

AFC 818 D/2 LED 7W ĐÈN NGỒI 1.136.000

Bóng LED: COB Chips Bridgelux (USA)
Lumen: 150Lm/W
Chỉ số hoàn màu: Ra 90
Điện áp: 90V - 265V-50Hz
Thân đèn: Hợp kim nhôm
Góc chiếu: 24°

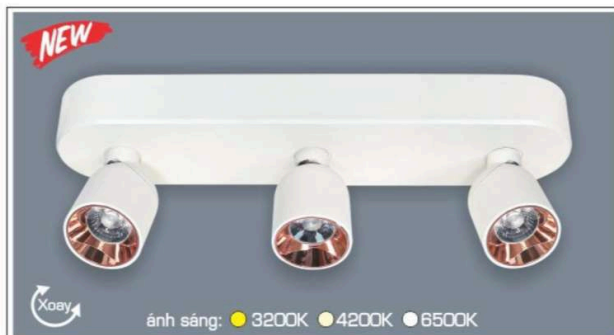
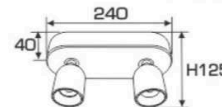

AFC 818 T/3 LED 7W ĐÈN NGỒI 1.732.000

Bóng LED: COB Chips Bridgelux (USA)
Lumen: 150Lm/W
Chỉ số hoàn màu: Ra 90
Điện áp: 90V - 265V-50Hz
Thân đèn: Hợp kim nhôm
Góc chiếu: 24°

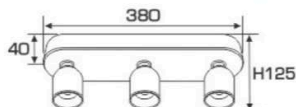

AFC 818 D/3 LED 7W ĐÈN NGỒI 1.732.000

Bóng LED: COB Chips Bridgelux (USA)
Lumen: 150Lm/W
Chỉ số hoàn màu: Ra 90
Điện áp: 90V - 265V-50Hz
Thân đèn: Hợp kim nhôm
Góc chiếu: 24°

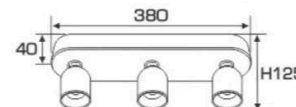

Sản phẩm trên đã bao gồm bóng LED và Driver - IC
Giá trên chưa bao gồm thuế VAT - giá có thể thay đổi mà không cần báo trước

ĐÈN LED CHIẾU SÁNG CAO CẤP
"CHẤT LƯỢNG LÀM NÊN THƯƠNG HIỆU"



ĐÈN PHA LED TIÊU ĐIỂM CAO CẤP

THÔNG TIN KỸ THUẬT:

- THÂN ĐÈN: HỢP KIM NHÔM CAO CẤP
- ĐIỆN ÁP: 90V - 265V-50Hz
- BÓNG LED: COB Chips Bridgelux (USA)
- LUMEN: 150Lm/W
- CHỈ SỐ HOÀN MÀU: Ra 90



AFC 908 LED 9W
475.000

Thông tin kỹ thuật:
 Bóng LED: COB Chips Bridgelux (USA)
 Lumen: 150Lm/W
 Chỉ số hoàn màu: Ra 90
 Điện áp: 90V - 265V-50Hz
 Thân đèn: Hợp kim nhôm cao cấp
 Góc chiếu: 24°
 Lắp đặt: Thanh ray

Ứng dụng: Phòng trưng bày, Showroom, Shop fashion, Trung tâm thương mại...

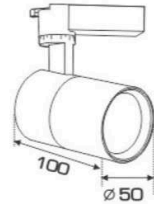

AFC 908 LED 15W
586.000

Thông tin kỹ thuật:
 Bóng LED: COB Chips Bridgelux (USA)
 Lumen: 150Lm/W
 Chỉ số hoàn màu: Ra 90
 Điện áp: 90V - 265V-50Hz
 Thân đèn: Hợp kim nhôm cao cấp
 Góc chiếu: 24°
 Lắp đặt: Thanh ray

Ứng dụng: Phòng trưng bày, Showroom, Shop fashion, Trung tâm thương mại...

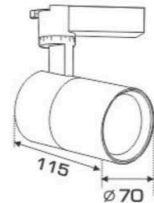

AFC 908 LED 20W
728.000

Thông tin kỹ thuật:
 Bóng LED: COB Chips Bridgelux (USA)
 Lumen: 150Lm/W
 Chỉ số hoàn màu: Ra 90
 Điện áp: 90V - 265V-50Hz
 Thân đèn: Hợp kim nhôm cao cấp
 Góc chiếu: 24°
 Lắp đặt: Thanh ray

Ứng dụng: Phòng trưng bày, Showroom, Shop fashion, Trung tâm thương mại...

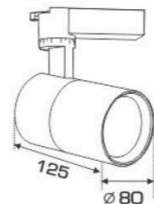



AFC 866 T

AFC 866 D

ánh sáng: ● 3200K ● 4200K ● 6500K

AFC 866 LED 7W Đèn Ngồi

498.000

Bóng LED: COB Chips Bridgelux (USA)
Lumen: 150Lm/W
Chỉ số hoàn màu: Ra 90
Điện áp: 90V - 265V-50Hz
Thân đèn: Hợp kim nhôm cao cấp
Góc chiếu: 24°
Lắp đặt: Đèn ngồi

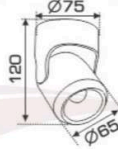

AFC 866 T

AFC 866 D

ánh sáng: ● 3200K ● 4200K ● 6500K

AFC 866 LED 12W Đèn Ngồi

754.000

Bóng LED: COB Chips Bridgelux (USA)
Lumen: 150Lm/W
Chỉ số hoàn màu: Ra 90
Điện áp: 90V - 265V-50Hz
Thân đèn: Hợp kim nhôm cao cấp
Góc chiếu: 24°
Lắp đặt: Đèn ngồi

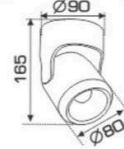

AFC 900 T

ánh sáng: ● 3200K ● 4200K ● 6500K

AFC 900 D

ánh sáng: ● 3200K ● 4200K ● 6500K

AFC 900 LED 12W

618.000

Thông tin kỹ thuật:

Bóng LED: COB Chips Bridgelux (USA)
Lumen: 150Lm/W
Chỉ số hoàn màu: Ra 90
Điện áp: 90V - 265V-50Hz
Thân đèn: Hợp kim nhôm cao cấp
Góc chiếu: 24°
Lắp đặt: Thanh ray

Ứng dụng: Phòng trưng bày, Showroom,
Shop fashion, Trung tâm thương mại...

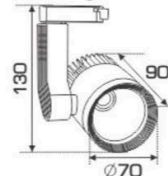

AFC 900 T

ánh sáng: ● 3200K ● 4200K ● 6500K

AFC 900 D

ánh sáng: ● 3200K ● 4200K ● 6500K

AFC 900 LED 18W

889.000

Thông tin kỹ thuật:

Bóng LED: COB Chips Bridgelux (USA)
Lumen: 150Lm/W
Chỉ số hoàn màu: Ra 90
Điện áp: 90V - 265V-50Hz
Thân đèn: Hợp kim nhôm cao cấp
Góc chiếu: 24°
Lắp đặt: Thanh ray

Ứng dụng: Phòng trưng bày, Showroom,
Shop fashion, Trung tâm thương mại...

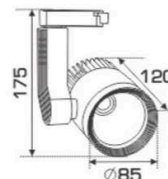

Sản phẩm trên đã bao gồm bóng LED và Driver - IC
Giá trên chưa bao gồm thuế VAT - giá có thể thay đổi mà không cần báo trước





AFC 888 T - Đè Ray
ánh sáng: ● 3200K ● 4200K ● 6500K





AFC 888 D - Đè Ray
ánh sáng: ● 3200K ● 4200K ● 6500K

AFC 888 LED 7W - ĐÈ RAY
568.000

Thông tin kỹ thuật:
Bóng LED: Chips Bridgelux (USA)
Lumen: 160Lm/W
Chỉ số hoàn màu: Ra ≥ 80
Điện áp: 90V - 265V-50Hz
Thân đèn: Hợp kim nhôm cao cấp
Góc chiếu: 30°
Lắp đặt: Thanh ray

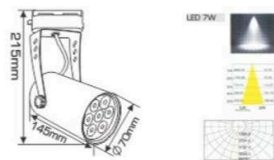
Ứng dụng: Phòng trưng bày, Showroom,
Shop fashion, Trung tâm thương mại...





AFC 888 T - Đè Ray
ánh sáng: ● 3200K ● 4200K ● 6500K



AFC 888 D - Đè Ray
ánh sáng: ● 3200K ● 4200K ● 6500K

AFC 888 LED 12W - ĐÈ RAY
778.000

Thông tin kỹ thuật:
Bóng LED: Chips Bridgelux (USA)
Lumen: 160Lm/W
Chỉ số hoàn màu: Ra ≥ 80
Điện áp: 90V - 265V-50Hz
Thân đèn: Hợp kim nhôm cao cấp
Góc chiếu: 30°
Lắp đặt: Thanh ray

Ứng dụng: Phòng trưng bày, Showroom,
Shop fashion, Trung tâm thương mại...

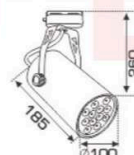



AFC 907 T
ánh sáng: ● 3200K ● 4200K ● 6500K



AFC 907 D
ánh sáng: ● 3200K ● 4200K ● 6500K

AFC 907 LED 12W
673.000

Thông tin kỹ thuật:
Bóng LED: COB Chips Bridgelux (USA)
Lumen: 150Lm/W
Chỉ số hoàn màu: Ra 90
Điện áp: 90V - 265V-50Hz
Thân đèn: Hợp kim nhôm cao cấp
Góc chiếu: 24°
Lắp đặt: Thanh ray

Ứng dụng: Phòng trưng bày, Showroom,
Shop fashion, Trung tâm thương mại...

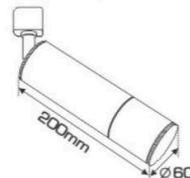

THANH RAY

THANH ĐEN
THANH TRẮNG
1m : 242.000
1m5 : 362.000

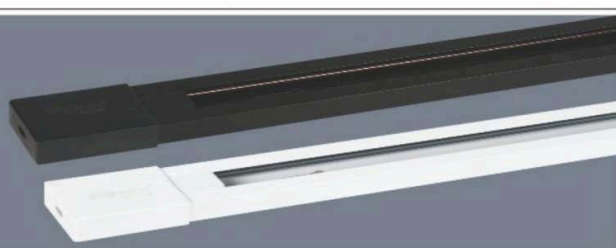



ĐÈN LED CHIẾU SÁNG CAO CẤP
"CHẤT LƯỢNG LÀM NÊN THƯƠNG HIỆU"



AFC 862 T

ánh sáng: ● 3200K ● 4200K ● 6500K

AFC 862 D

ánh sáng: ● 3200K ● 4200K ● 6500K

AFC 862 LED 20W
870.000

Bóng LED: COB Chips Bridgelux (USA)
Lumen: 150Lm/W
Chỉ số hoàn màu: Ra 90
Điện áp: 90V - 265V-50Hz
Thân đèn: Hợp kim nhôm cao cấp
Góc chiếu: 36°
Lắp đặt: Thanh ray

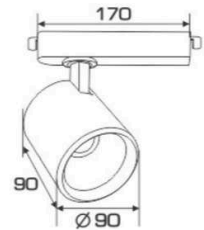

AFC 865 T

ánh sáng: ● 3200K ● 4200K

AFC 865 D

ánh sáng: ● 3200K ● 4200K

AFC 865 LED 30W
1.231.000

Thông tin kỹ thuật:
Bóng LED: COB Chips Bridgelux (USA)
Lumen: 150Lm/W
Chỉ số hoàn màu: Ra 90
Điện áp: 90V - 265V-50Hz
Thân đèn: Hợp kim nhôm cao cấp
Góc chiếu: 30°
Lắp đặt: Thanh ray

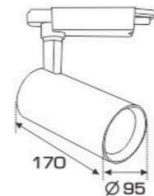

AFC 864 T

ánh sáng: ● 3200K ● 4200K

AFC 864 D

ánh sáng: ● 3200K ● 4200K

AFC 864 LED 30W
1.231.000

Thông tin kỹ thuật:
Bóng LED: COB Chips Bridgelux (USA)
Lumen: 150Lm/W
Chỉ số hoàn màu: Ra 90
Điện áp: 90V - 265V-50Hz
Thân đèn: Hợp kim nhôm cao cấp
Góc chiếu: 24°
Lắp đặt: Thanh ray

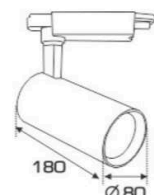

Sản phẩm trên đã bao gồm bóng LED và Driver - IC
Giá trên chưa bao gồm thuế VAT - giá có thể thay đổi mà không cần báo trước

ĐÈN LED CHIẾU SÁNG CAO CẤP
"CHẤT LƯỢNG LÀM NÊN THƯƠNG HIỆU"

ĐÈN PHA LED 005

THÔNG TIN KỸ THUẬT:

- THÂN ĐÈN: HỘP KIM NHÔM CAO CẤP
- KÍNH ĐÈN: KÍNH CƯỜNG LỰC
- ĐIỆN ÁP: 90V - 265V-50Hz
- BÓNG LED: Chips Bridgelux (USA)
- LUMEN: 130Lm/W
- CHỈ SỐ HOÀN MÀU: Ra ≥ 80
- GÓC CHIỀU: 120°
- CẤP BẢO VỆ: IP66



Ứng dụng: Pha bảng hiệu,
Pha công trường, Công viên...



PHA LED 005 - 10W ●○ **468.000**

Kích thước: 110 x 130 x H47mm

Thân đèn: Hộp kim nhôm cao cấp
Kính đèn: Kính cường lực
Điện áp: 90V - 265V-50Hz
Bóng LED: COB Chips Bridgelux (USA)
Lumen: 130Lm/W
Chỉ số hoàn màu: Ra ≥ 80
Góc chiếu: 120°
Cấp bảo vệ: IP66

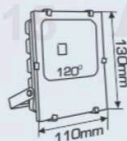

PHA LED 005 - 20W ●○ **728.000**

Kích thước: 155 x 180 x H59mm

Thân đèn: Hộp kim nhôm cao cấp
Kính đèn: Kính cường lực
Điện áp: 90V - 265V-50Hz
Bóng LED: COB Chips Bridgelux (USA)
Lumen: 130Lm/W
Chỉ số hoàn màu: Ra ≥ 80
Góc chiếu: 120°
Cấp bảo vệ: IP66

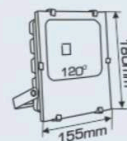

PHA LED 005 - 30W ●○ **933.000**

Kích thước: 170 x 197 x H57mm

Thân đèn: Hộp kim nhôm cao cấp
Kính đèn: Kính cường lực
Điện áp: 90V - 265V-50Hz
Bóng LED: COB Chips Bridgelux (USA)
Lumen: 130Lm/W
Chỉ số hoàn màu: Ra ≥ 80
Góc chiếu: 120°
Cấp bảo vệ: IP66

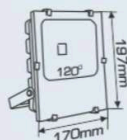

PHA LED 005 - 50W ●○ **1.160.000**

Kích thước: 210 x 240 x H60mm

Thân đèn: Hộp kim nhôm cao cấp
Kính đèn: Kính cường lực
Điện áp: 90V - 265V-50Hz
Bóng LED: COB Chips Bridgelux (USA)
Lumen: 130Lm/W
Chỉ số hoàn màu: Ra ≥ 80
Góc chiếu: 120°
Cấp bảo vệ: IP66

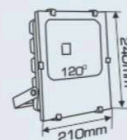

ĐÈN PHA LED 005
HEADLIGHT
HIGH QUALITY LED



ĐÈN LED CHIẾU SÁNG CAO CẤP
"CHẤT LƯỢNG LÀM NÊN THƯƠNG HIỆU"



PHA LED 005 - 100W ●○

2.230.000

Kích thước: 255 x 285 x H81mm

Thông tin kỹ thuật:

Thân đèn: Hợp kim nhôm cao cấp

Kính đèn: Kính cường lực

Điện áp: 90V - 265V~50Hz

Bóng LED: COB Chips Bridgelux (USA)

Lumen: 130Lm/W

Chỉ số hoàn màu: Ra ≥ 80

Góc chiếu: 120°

Cấp bảo vệ: IP66

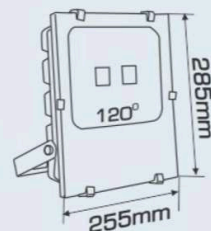

PHA LED 005 - 150W ●○

3.939.000

Kích thước: 362 x 290 x H85mm

Thông tin kỹ thuật:

Thân đèn: Hợp kim nhôm cao cấp

Kính đèn: Kính cường lực

Điện áp: 90V - 265V~50Hz

Bóng LED: COB Chips Bridgelux (USA)

Lumen: 130Lm/W

Chỉ số hoàn màu: Ra ≥ 80

Góc chiếu: 120°

Cấp bảo vệ: IP66

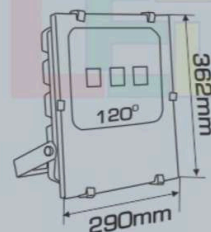

PHA LED 005 - 200W ●○

5.318.000

Kích thước: 385 x 320 x H105mm

Thông tin kỹ thuật:

Thân đèn: Hợp kim nhôm cao cấp

Kính đèn: Kính cường lực

Điện áp: 90V - 265V~50Hz

Bóng LED: COB Chips Bridgelux (USA)

Lumen: 130Lm/W

Chỉ số hoàn màu: Ra ≥ 80

Góc chiếu: 120°

Cấp bảo vệ: IP66

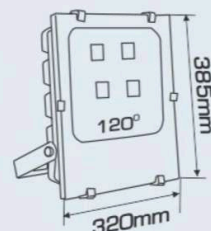

Sản phẩm trên đã bao gồm bóng LED và Driver - IC
Giá trên chưa bao gồm thuế VAT - giá có thể thay đổi mà không cần báo trước

ĐÈN LED CHIẾU SÁNG CAO CẤP
"CHẤT LƯỢNG LÀM NÊN THƯƠNG HIỆU"

ĐÈN LED PHA CAO CẤP

- Bóng LED: COB Chips Bridgelux (USA)
- Thân đèn: Hợp kim nhôm cao cấp
- Cấp bảo vệ: IP65

ỨNG DỤNG:
Pha toà nhà, Vách tường,
Công viên, Sân vườn,...



PHA CỘT 009 LED 30W
2.735.000

THÔNG TIN KỸ THUẬT:

Bóng LED: COB Chips Bridgelux (USA)
Lumen: 150Lm/W
Chỉ số hoàn màu: Ra 90
Điện áp: 90V - 265V~50Hz
Thân đèn: Hợp kim nhôm cao cấp
Góc chiếu: 24°
Ánh sáng: ●3200K ●4200K ○6500K
Cấp bảo vệ: IP65



ánh sáng: ●3200K ●4200K ○6500K



ánh sáng: ●3200K ●4200K ○6500K



ánh sáng: ●3200K ●4200K ○6500K

PHA CỘT 009 LED 3W
508.000

Bóng LED: COB Chips Bridgelux (USA)
Lumen: 150Lm/W
Chỉ số hoàn màu: Ra 90
Điện áp: 90V - 265V~50Hz
Thân đèn: Hợp kim nhôm cao cấp
Góc chiếu: 24°
Cấp bảo vệ: IP65



PHA CỘT 009 LED 5W
535.000

Bóng LED: COB Chips Bridgelux (USA)
Lumen: 150Lm/W
Chỉ số hoàn màu: Ra 90
Điện áp: 90V - 265V~50Hz
Thân đèn: Hợp kim nhôm cao cấp
Góc chiếu: 24°
Cấp bảo vệ: IP65

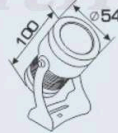

PHA CỘT 009 LED 7W
765.000

Bóng LED: COB Chips Bridgelux (USA)
Lumen: 150Lm/W
Chỉ số hoàn màu: Ra 90
Điện áp: 90V - 265V~50Hz
Thân đèn: Hợp kim nhôm cao cấp
Góc chiếu: 24°
Cấp bảo vệ: IP65



ánh sáng: ●3200K ●4200K ○6500K



ánh sáng: ●3200K ●4200K ○6500K



ánh sáng: ●3200K ●4200K ○6500K

PHA CỘT 009 LED 10W
1.024.000

Bóng LED: COB Chips Bridgelux (USA)
Lumen: 150Lm/W
Chỉ số hoàn màu: Ra 90
Điện áp: 90V - 265V~50Hz
Thân đèn: Hợp kim nhôm cao cấp
Góc chiếu: 24°
Cấp bảo vệ: IP65

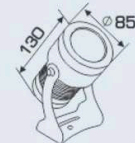

PHA CỘT 009 LED 15W
1.343.000

Bóng LED: COB Chips Bridgelux (USA)
Lumen: 150Lm/W
Chỉ số hoàn màu: Ra 90
Điện áp: 90V - 265V~50Hz
Thân đèn: Hợp kim nhôm cao cấp
Góc chiếu: 24°
Cấp bảo vệ: IP65

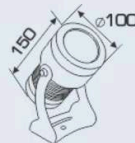

PHA CỘT 009 LED 20W
1.765.000

Bóng LED: COB Chips Bridgelux (USA)
Lumen: 150Lm/W
Chỉ số hoàn màu: Ra 90
Điện áp: 90V - 265V~50Hz
Thân đèn: Hợp kim nhôm cao cấp
Góc chiếu: 24°
Cấp bảo vệ: IP65





PHA CỘT O18 LED 3W 518.000
Bóng LED: COB Chips Bridgelux (USA)
Lumen: 150Lm/W
Chỉ số hoàn màu: Ra 90
Điện áp: 90V - 265V-50Hz
Thân đèn: Hợp kim nhôm cao cấp
Góc chiếu: 24°
Cấp bảo vệ: IP65



PHA CỘT O18 LED 7W 658.000
Bóng LED: COB Chips Bridgelux (USA)
Lumen: 150Lm/W
Chỉ số hoàn màu: Ra 90
Điện áp: 90V - 265V-50Hz
Thân đèn: Hợp kim nhôm cao cấp
Góc chiếu: 24°
Cấp bảo vệ: IP65



PHA CỘT O18 LED 10W 845.000
Bóng LED: COB Chips Bridgelux (USA)
Lumen: 150Lm/W
Chỉ số hoàn màu: Ra 90
Điện áp: 90V - 265V-50Hz
Thân đèn: Hợp kim nhôm cao cấp
Góc chiếu: 24°
Cấp bảo vệ: IP65



PHA CỘT O17 LED 7W 1.118.000
Bóng LED: COB Chips Bridgelux (USA)
Lumen: 150Lm/W
Chỉ số hoàn màu: Ra 90
Điện áp: 90V - 265V-50Hz
Thân đèn: Hợp kim nhôm cao cấp
Góc chiếu: 25°
Cấp bảo vệ: IP65



PHA CỘT O17 LED 12W 1.493.000
Bóng LED: COB Chips Bridgelux (USA)
Lumen: 150Lm/W
Chỉ số hoàn màu: Ra 90
Điện áp: 90V - 265V-50Hz
Thân đèn: Hợp kim nhôm cao cấp
Góc chiếu: 25°
Cấp bảo vệ: IP65



PHA CỘT O17 LED 18W 1.891.000
Bóng LED: COB Chips Bridgelux (USA)
Lumen: 150Lm/W
Chỉ số hoàn màu: Ra 90
Điện áp: 90V - 265V-50Hz
Thân đèn: Hợp kim nhôm cao cấp
Góc chiếu: 25°
Cấp bảo vệ: IP65



PHA CỘT O17 LED 28W 2.522.000
Bóng LED: COB Chips Bridgelux (USA)
Lumen: 150Lm/W
Chỉ số hoàn màu: Ra 90
Điện áp: 90V - 265V-50Hz
Thân đèn: Hợp kim nhôm cao cấp
Góc chiếu: 25°
Cấp bảo vệ: IP65





PR 006 LED 6W 736.000
Bóng LED chất lượng cao
Góc chiếu: 5°

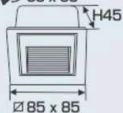

CÂY GHIM CỎ
XÁM - 160mm 47.000
XÁM - 210mm 61.000
XÁM - 260mm 98.000
Thân cây ghim: Nhôm

ẨM TƯỜNG 009 LED 3W 439.000
85 x 85 H45



ẨM TƯỜNG 009 XÁM LED 3W 439.000
85 x 85 H45



ĐÈN LED CHIẾU SÁNG CAO CẤP
"CHẤT LƯỢNG LÀM NÊN THƯƠNG HIỆU"

ĐÈN LED PHA CÂY CAO CẤP

- Bóng LED: Chips Bridgelux (USA)
- Thân đèn: Hợp kim nhôm cao cấp
- Cấp bảo vệ: IP66

ỨNG DỤNG:
Pha toà nhà, Vách tường,
Công viên, Sân vườn,...



ánh sáng: ● 3000K

PHA CÂY O12 LED 3W
488.000

Bóng LED: Chips Bridgelux (USA)
Lumen: 130Lm/W
Chỉ số hoàn màu: Ra ≥ 80
Điện áp: 90V - 265V-50Hz
Thân đèn: Hợp kim nhôm cao cấp
Góc chiếu: 30°
Cấp bảo vệ: IP66

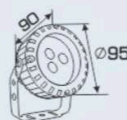

ánh sáng: ● 3000K

PHA CÂY O12 LED 6W
628.000

Bóng LED: Chips Bridgelux (USA)
Lumen: 130Lm/W
Chỉ số hoàn màu: Ra ≥ 80
Điện áp: 90V - 265V-50Hz
Thân đèn: Hợp kim nhôm cao cấp
Góc chiếu: 30°
Cấp bảo vệ: IP66

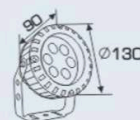

ánh sáng: ● 3000K

PHA CÂY O12 LED 9W
788.000

Bóng LED: Chips Bridgelux (USA)
Lumen: 130Lm/W
Chỉ số hoàn màu: Ra ≥ 80
Điện áp: 90V - 265V-50Hz
Thân đèn: Hợp kim nhôm cao cấp
Góc chiếu: 30°
Cấp bảo vệ: IP66

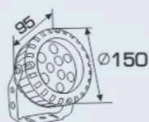

ánh sáng: ● 3000K ● Green

PHA CÂY O12 LED 12W
868.000

Bóng LED: Chips Bridgelux (USA)
Lumen: 130Lm/W
Chỉ số hoàn màu: Ra ≥ 80
Điện áp: 90V - 265V-50Hz
Thân đèn: Hợp kim nhôm cao cấp
Góc chiếu: 30°
Cấp bảo vệ: IP66

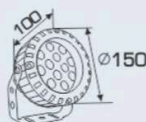

ánh sáng: ● 3000K

PHA CÂY O12 LED 18W
1.181.000

Bóng LED: Chips Bridgelux (USA)
Lumen: 130Lm/W
Chỉ số hoàn màu: Ra ≥ 80
Điện áp: 90V - 265V-50Hz
Thân đèn: Hợp kim nhôm cao cấp
Góc chiếu: 30°
Cấp bảo vệ: IP66

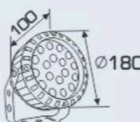

ánh sáng: ● 3000K

PHA CÂY O12 LED 24W
1.639.000

Bóng LED: Chips Bridgelux (USA)
Lumen: 130Lm/W
Chỉ số hoàn màu: Ra ≥ 80
Điện áp: 90V - 265V-50Hz
Thân đèn: Hợp kim nhôm cao cấp
Góc chiếu: 30°
Cấp bảo vệ: IP66

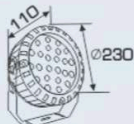

ánh sáng: ● 3000K

PHA CÂY O12 LED 36W
1.853.000

Bóng LED: Chips Bridgelux (USA)
Lumen: 130Lm/W
Chỉ số hoàn màu: Ra ≥ 80
Điện áp: 90V - 265V-50Hz
Thân đèn: Hợp kim nhôm cao cấp
Góc chiếu: 30°
Cấp bảo vệ: IP66

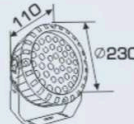

ánh sáng: ● 3000K

PHA CÂY O12 LED 48W
2.679.000

Bóng LED: Chips Bridgelux (USA)
Lumen: 130Lm/W
Chỉ số hoàn màu: Ra ≥ 80
Điện áp: 90V - 265V-50Hz
Thân đèn: Hợp kim nhôm cao cấp
Góc chiếu: 30°
Cấp bảo vệ: IP66

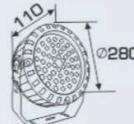

ĐÈN LED CHIẾU SÁNG CAO CẤP
"CHẤT LƯỢNG LÀM NÊN THƯƠNG HIỆU"



ĐÈN LED PHA VUÔNG CAO CẤP

THÔNG TIN KỸ THUẬT:

Bóng LED: Chips Bridgelux (USA)

Lumen: 130Lm/W

Chỉ số hoàn màu: Ra ≥ 80

Điện áp: 90V - 265V~50Hz

Nhiệt độ màu: 3000K

Thân đèn: Hợp kim nhôm cao cấp

Góc chiếu: 30°

Cấp bảo vệ: IP66

Ứng dụng: Pha toà nhà, Vách tường,
Công viên, Sân vườn,...



ánh sáng: 3000K



ánh sáng: 3000K



ánh sáng: 3000K

PHA VUÔNG LED O15 4W x 2
548.000

Bóng LED: Chips Bridgelux (USA)
Lumen: 130Lm/W
Chỉ số hoàn màu: Ra ≥ 80
Điện áp: 90V - 265V~50Hz
Thân đèn: Hợp kim nhôm cao cấp
Góc chiếu: 30°
Cấp bảo vệ: IP66

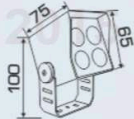

PHA VUÔNG LED O15 6W x 2
1.195.000

Bóng LED: Chips Bridgelux (USA)
Lumen: 130Lm/W
Chỉ số hoàn màu: Ra ≥ 80
Điện áp: 90V - 265V~50Hz
Thân đèn: Hợp kim nhôm cao cấp
Góc chiếu: 30°
Cấp bảo vệ: IP66

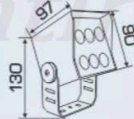

PHA VUÔNG LED O15 9W x 2
1.293.000

Bóng LED: Chips Bridgelux (USA)
Lumen: 130Lm/W
Chỉ số hoàn màu: Ra ≥ 80
Điện áp: 90V - 265V~50Hz
Thân đèn: Hợp kim nhôm cao cấp
Góc chiếu: 30°
Cấp bảo vệ: IP66

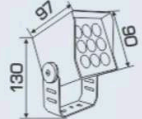

ánh sáng: 3000K



ánh sáng: 3000K



ánh sáng: 3000K

PHA VUÔNG LED O15 12W x 2
1.996.000

Bóng LED: Chips Bridgelux (USA)
Lumen: 130Lm/W
Chỉ số hoàn màu: Ra ≥ 80
Điện áp: 90V - 265V~50Hz
Thân đèn: Hợp kim nhôm cao cấp
Góc chiếu: 30°
Cấp bảo vệ: IP66

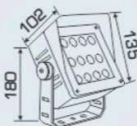

PHA VUÔNG LED O15 18W x 2
2.438.000

Bóng LED: Chips Bridgelux (USA)
Lumen: 130Lm/W
Chỉ số hoàn màu: Ra ≥ 80
Điện áp: 90V - 265V~50Hz
Thân đèn: Hợp kim nhôm cao cấp
Góc chiếu: 30°
Cấp bảo vệ: IP66

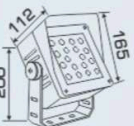

PHA VUÔNG LED O15 24W x 2
3.345.000

Bóng LED: Chips Bridgelux (USA)
Lumen: 130Lm/W
Chỉ số hoàn màu: Ra ≥ 80
Điện áp: 90V - 265V~50Hz
Thân đèn: Hợp kim nhôm cao cấp
Góc chiếu: 30°
Cấp bảo vệ: IP66

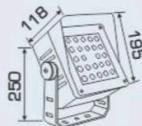

Sản phẩm trên đã bao gồm bóng LED và Driver - IC
Giá trên chưa bao gồm thuế VAT - giá có thể thay đổi mà không cần báo trước

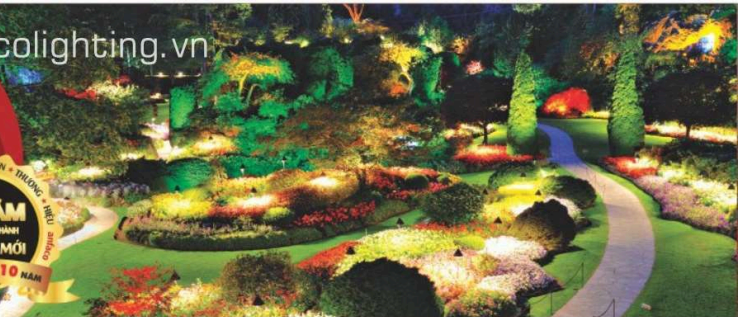

ánh sáng: ○3200K ○4200K ○6500K

RC 06 LED 3W 519.000

Bóng LED: COB Chips Bridgelux (USA)
Lumen: 150Lm/W
Chỉ số hoàn màu: Ra 90
Điện áp: 90V - 265V-50Hz
Thân đèn: Hợp kim nhôm cao cấp
Góc chiếu: 18°
Cấp bảo vệ: IP65



ánh sáng: ○3200K ○4200K ○6500K

RC 06 LED 5W 534.000

Bóng LED: COB Chips Bridgelux (USA)
Lumen: 150Lm/W
Chỉ số hoàn màu: Ra 90
Điện áp: 90V - 265V-50Hz
Thân đèn: Hợp kim nhôm cao cấp
Góc chiếu: 18°
Cấp bảo vệ: IP65



ánh sáng: ○3200K ○4200K ○6500K

RC 06 LED 7W 698.000

Bóng LED: COB Chips Bridgelux (USA)
Lumen: 150Lm/W
Chỉ số hoàn màu: Ra 90
Điện áp: 90V - 265V-50Hz
Thân đèn: Hợp kim nhôm cao cấp
Góc chiếu: 24°
Cấp bảo vệ: IP65



ánh sáng: ○3200K ○4200K ○6500K

RC 06 LED 10W 743.000

Bóng LED: COB Chips Bridgelux (USA)
Lumen: 150Lm/W
Chỉ số hoàn màu: Ra 90
Điện áp: 90V - 265V-50Hz
Thân đèn: Hợp kim nhôm cao cấp
Góc chiếu: 24°
Cấp bảo vệ: IP65

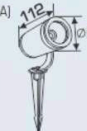

ánh sáng: ○3200K ○4200K ○6500K

RC 04 LED 3W 527.000

Bóng LED: COB Chips Bridgelux (USA)
Lumen: 150Lm/W
Chỉ số hoàn màu: Ra 90
Điện áp: 90V - 265V-50Hz
Thân đèn: Hợp kim nhôm cao cấp
Góc chiếu: 30°
Cấp bảo vệ: IP65

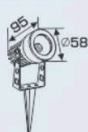

ánh sáng: ○3200K ○4200K ○6500K

RC 04 LED 5W 585.000

Bóng LED: COB Chips Bridgelux (USA)
Lumen: 150Lm/W
Chỉ số hoàn màu: Ra 90
Điện áp: 90V - 265V-50Hz
Thân đèn: Hợp kim nhôm cao cấp
Góc chiếu: 30°
Cấp bảo vệ: IP65



ánh sáng: ○3200K ○4200K ○6500K

RC 04 LED 9W 778.000

Bóng LED: COB Chips Bridgelux (USA)
Lumen: 150Lm/W
Chỉ số hoàn màu: Ra 90
Điện áp: 90V - 265V-50Hz
Thân đèn: Hợp kim nhôm cao cấp
Góc chiếu: 30°
Cấp bảo vệ: IP65

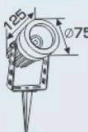

ánh sáng: ○3200K ○4200K ○6500K

RC 04 LED 20W 1.618.000

Bóng LED: COB Chips Bridgelux (USA)
Lumen: 150Lm/W
Chỉ số hoàn màu: Ra 90
Điện áp: 90V - 265V-50Hz
Thân đèn: Hợp kim nhôm cao cấp
Góc chiếu: 30°
Cấp bảo vệ: IP65

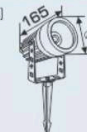

ánh sáng: ○3200K

GHIM CỎ LED 3W 453.000

Bóng LED: Chips Bridgelux (USA)
Lumen: 160Lm/W
Chỉ số hoàn màu: Ra ≥ 80
Điện áp: 90V - 265V-50Hz
Thân đèn: Hợp kim nhôm cao cấp
Góc chiếu: 30°
Cấp bảo vệ: IP66

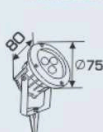

ánh sáng: ○3200K

NGŨI CỎ LED 6W 579.000

Bóng LED: Chips Bridgelux (USA)
Lumen: 160Lm/W
Chỉ số hoàn màu: Ra ≥ 80
Điện áp: 90V - 265V-50Hz
Thân đèn: Hợp kim nhôm cao cấp
Góc chiếu: 30°
Cấp bảo vệ: IP66

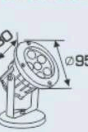

ánh sáng: ○3200K

NGŨI CỎ LED 9W 985.000

Bóng LED: Chips Bridgelux (USA)
Lumen: 160Lm/W
Chỉ số hoàn màu: Ra ≥ 80
Điện áp: 90V - 265V-50Hz
Thân đèn: Hợp kim nhôm cao cấp
Góc chiếu: 30°
Cấp bảo vệ: IP66



ánh sáng: ○3200K

NGŨI CỎ LED 12W 1.136.000

Bóng LED: Chips Bridgelux (USA)
Lumen: 160Lm/W
Chỉ số hoàn màu: Ra ≥ 80
Điện áp: 90V - 265V-50Hz
Thân đèn: Hợp kim nhôm cao cấp
Góc chiếu: 30°
Cấp bảo vệ: IP66





NEW

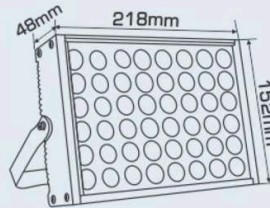

PHA LED 006 - 48W
1.248.000

THÔNG TIN KỸ THUẬT:

Bóng LED: Chips Bridgelux (USA)

Lumen: 130Lm/W

Chỉ số hoàn màu: Ra ≥ 80

Điện áp: 90V - 220V~50Hz

Thân đèn: Hợp kim nhôm cao cấp

Góc chiếu: 8°

Chiều xa: 30m

Ánh sáng: ☀ 3000K

Cấp bảo vệ: IP66

Ứng dụng: Pha toà nhà, Vách tường, Công viên, Sân vườn,...

PHA LED 008 - 30W
2.228.000

THÔNG TIN KỸ THUẬT:

Thân đèn: Hợp kim nhôm cao cấp

Điện áp: 90V - 265V~50Hz

Bóng LED: COB Chips Bridgelux (USA)

Lumen: 150Lm/W

Chỉ số hoàn màu: Ra 90

Góc chiếu: 25°

Ánh sáng: ☀ 4000K

Cấp bảo vệ: IP65

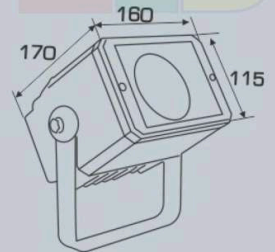

PHA LED 008 - 50W
2.902.000

THÔNG TIN KỸ THUẬT:

Thân đèn: Hợp kim nhôm cao cấp

Điện áp: 90V - 265V~50Hz

Bóng LED: COB Chips Bridgelux (USA)

Lumen: 150Lm/W

Chỉ số hoàn màu: Ra 90

Góc chiếu: 25°

Ánh sáng: ☀ 4000K

Cấp bảo vệ: IP65

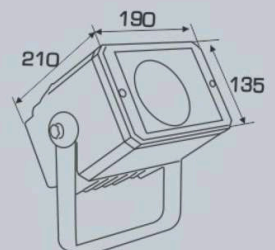

ĐÈN LED CHIẾU SÁNG CAO CẤP
"CHẤT LƯỢNG LÀM NÊN THƯƠNG HIỆU"

ĐÈN LED ÂM SÀN CAO CẤP

THÔNG TIN KỸ THUẬT:

- Bóng LED: Chips Bridgelux (USA)
- Lumen: 130Lm/W
- Chỉ số hoàn màu: Ra ≥ 80
- Điện áp: 90V - 265V~50Hz
- Nhiệt độ màu: ● 3000K
- Thân đèn: Hộp kim nhôm cao cấp
- Cấp bảo vệ: IP66

Ứng dụng: Công viên, Sân vườn,....



UNDERFLOOR LED LIGHTS
HIGH QUALITY



ánh sáng: ● 3000K

ÂM SÀN O16 LED 3W
428.000

Bóng LED: Chips Bridgelux (USA)
Lumen: 130Lm/W
Chỉ số hoàn màu: Ra ≥ 80
Điện áp: 90V - 265V~50Hz
Thân đèn: Hộp kim nhôm cao cấp
Góc chiếu: 30°
Khoét lỗ: 90mm
Cấp bảo vệ: IP66

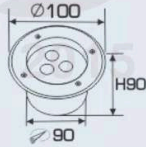

ánh sáng: ● 3000K

ÂM SÀN O16 LED 6W
628.000

Bóng LED: Chips Bridgelux (USA)
Lumen: 130Lm/W
Chỉ số hoàn màu: Ra ≥ 80
Điện áp: 90V - 265V~50Hz
Thân đèn: Hộp kim nhôm cao cấp
Góc chiếu: 30°
Khoét lỗ: 110mm
Cấp bảo vệ: IP66

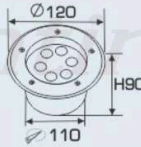

ánh sáng: ● 3000K

ÂM SÀN O16 LED 9W
785.000

Bóng LED: Chips Bridgelux (USA)
Lumen: 130Lm/W
Chỉ số hoàn màu: Ra ≥ 80
Điện áp: 90V - 265V~50Hz
Thân đèn: Hộp kim nhôm cao cấp
Góc chiếu: 30°
Khoét lỗ: 145mm
Cấp bảo vệ: IP66

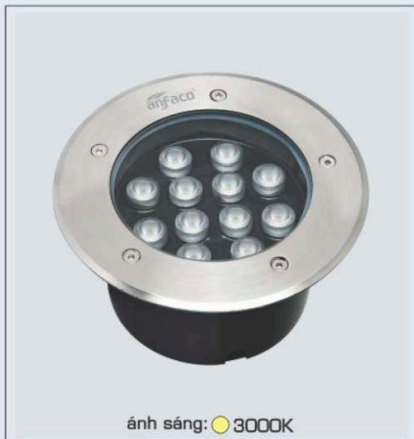
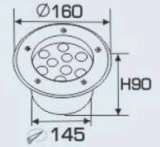

ánh sáng: ● 3000K

ÂM SÀN O16 LED 12W
889.000

Bóng LED: Chips Bridgelux (USA)
Lumen: 130Lm/W
Chỉ số hoàn màu: Ra ≥ 80
Điện áp: 90V - 265V~50Hz
Thân đèn: Hộp kim nhôm cao cấp
Góc chiếu: 30°
Khoét lỗ: 155mm
Cấp bảo vệ: IP66

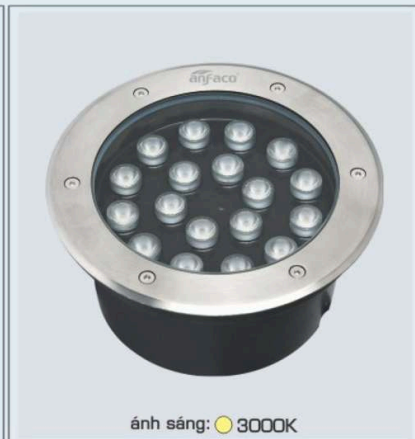
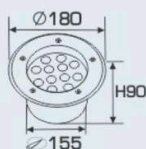

ánh sáng: ● 3000K

ÂM SÀN O16 LED 18W
1.165.000

Bóng LED: Chips Bridgelux (USA)
Lumen: 130Lm/W
Chỉ số hoàn màu: Ra ≥ 80
Điện áp: 90V - 265V~50Hz
Thân đèn: Hộp kim nhôm cao cấp
Góc chiếu: 30°
Khoét lỗ: 185mm
Cấp bảo vệ: IP66

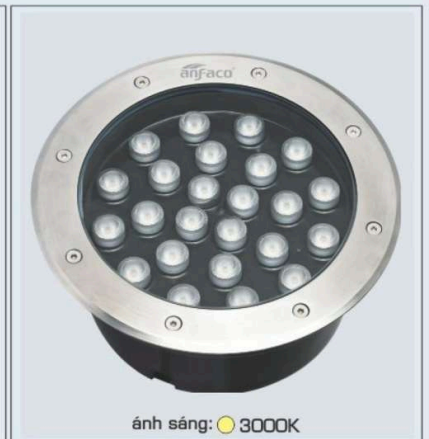
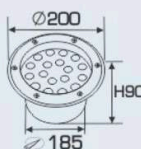

ánh sáng: ● 3000K

ÂM SÀN O16 LED 24W
1.388.000

Bóng LED: Chips Bridgelux (USA)
Lumen: 130Lm/W
Chỉ số hoàn màu: Ra ≥ 80
Điện áp: 90V - 265V~50Hz
Thân đèn: Hộp kim nhôm cao cấp
Góc chiếu: 30°
Khoét lỗ: 220mm
Cấp bảo vệ: IP66

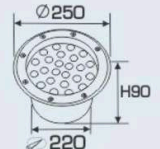



ĐÈN LED CHIẾU SÁNG CAO CẤP
"CHẤT LƯỢNG LÀM NÊN THƯƠNG HIỆU"

ĐÈN LED NHÀ XƯỞNG HIGHBAY LED

NHÀ XƯỞNG 05 - 100W

3.296.000



THÔNG TIN KỸ THUẬT:
Thân đèn: Hợp kim nhôm cao cấp
Điện áp: 90V - 265V~50Hz
Bóng LED: Chips Bridgelux (USA)
Lumen: 160Lm/W
Chỉ số hoàn màu: Ra 90
Góc chiếu: 120°
Ánh sáng: ○6000k

Ứng dụng: Nhà xưởng, kho hàng, công trình, chợ...

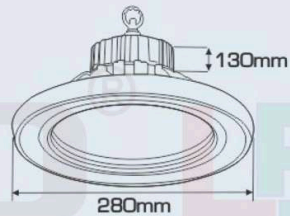

ánh sáng: ● 3200K ● 6000K



ánh sáng: ● 3200K ● 6000K

NHÀ XƯỞNG 07 - 50W

2.428.000

Thân đèn: Hợp kim nhôm cao cấp tản nhiệt nhanh
Điện áp: 90V - 265V-50Hz
Bóng LED: Chips Bridgelux (USA)
Lumen: 130Lm/W
Chỉ số hoàn màu: Ra ≥ 80
Góc chiếu: 120°

Ứng dụng: Nhà xưởng, kho hàng, công trình, chợ...

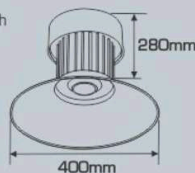

NHÀ XƯỞNG 07-100W

3.498.000

Thân đèn: Hợp kim nhôm cao cấp tản nhiệt nhanh
Điện áp: 90V - 265V-50Hz
Bóng LED: Chips Bridgelux (USA)
Lumen: 130Lm/W
Chỉ số hoàn màu: Ra ≥ 80
Góc chiếu: 120°

Ứng dụng: Nhà xưởng, kho hàng, công trình, chợ...

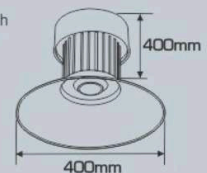

Sản phẩm trên đã bao gồm bóng LED và Driver - IC
Giá trên chưa bao gồm thuế VAT - giá có thể thay đổi mà không cần báo trước



ĐÈN ĐƯỜNG LED

STREET LIGHT LED
HIGH QUALITY

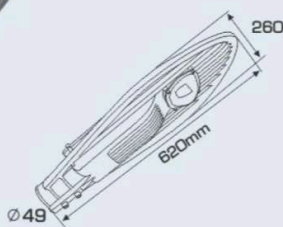

DDB 50W

1.981.000

THÔNG TIN KỸ THUẬT:

Thân đèn: Hợp kim nhôm cao cấp
Điện áp: 90V - 265V~50Hz
Bóng LED: Chips Bridgelux (USA)
Lumen: 130Lm/W
Chỉ số hoàn màu: Ra ≥ 80
Góc chiếu: 70°
Ánh sáng: ● 3200K ○ 6000K
Cấp bảo vệ: IP65

Chú ý: Khi lắp đặt phải gắn dây tiếp đất
Ứng dụng: Thắp sáng đường phố,
Công trường xây dựng

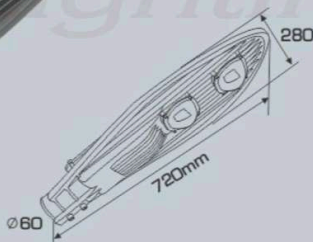

DDB 100W

3.267.000

THÔNG TIN KỸ THUẬT:

Thân đèn: Hợp kim nhôm cao cấp
Điện áp: 90V - 265V~50Hz
Bóng LED: Chips Bridgelux (USA)
Lumen: 130Lm/W
Chỉ số hoàn màu: Ra ≥ 80
Góc chiếu: 70°
Ánh sáng: ● 3200K ○ 6000K
Cấp bảo vệ: IP65

Chú ý: Khi lắp đặt phải gắn dây tiếp đất
Ứng dụng: Thắp sáng đường phố,
Công trường xây dựng



DDB 150W

4.398.000

THÔNG TIN KỸ THUẬT:

Thân đèn: Hợp kim nhôm cao cấp
Điện áp: 90V - 265V~50Hz
Bóng LED: Chips Bridgelux (USA)
Lumen: 130Lm/W
Chỉ số hoàn màu: Ra ≥ 80
Góc chiếu: 70°
Ánh sáng: ● 3200K ○ 6000K
Cấp bảo vệ: IP65

Chú ý: Khi lắp đặt phải gắn dây tiếp đất
Ứng dụng: Thắp sáng đường phố,
Công trường xây dựng



ĐÈN ĐƯỜNG LED
STREET LIGHT LED
HIGH QUALITY



anfaco® LED
ISO 9001 : 2015

ĐÈN LED CHIẾU SÁNG CAO CẤP
"CHẤT LƯỢNG LÀM NÊN THƯƠNG HIỆU"



anfaco® LED
ISO 9001 : 2015



DD 06 - 100W
3.123.000

THÔNG TIN KỸ THUẬT:

- Thân đèn: Hợp kim nhôm cao cấp
- Kích thước Đèn: 568 x 210mm
- Điện áp: 90V - 265V~50Hz
- Bóng LED: Chips OSRAM
- Lumen: 130Lm/W
- Chỉ số hoàn màu: Ra ≥ 80
- Góc chiếu: 70°
- Ánh sáng: ○ 6000K
- Cấp bảo vệ: IP65

Ứng dụng: Thắp sáng đường phố, Công viên, ...



Sản phẩm trên đã bao gồm bóng LED và Driver - IC
Giá trên chưa bao gồm thuế VAT - giá có thể thay đổi mà không cần báo trước



BỘ MÁNG ĐÈN T8 LED CAO CẤP

THÔNG TIN KỸ THUẬT:

- THÂN ĐÈN: HỢP KIM NHÔM CAO CẤP
- DRIVER CÁCH LY AN TOÀN ĐIỆN - ĐỘ BỀN CAO
- ĐIỆN ÁP: 90V - 265V~50Hz
- CHIPS LED CHẤT LƯỢNG CAO THANH ĐỒNG DÂY VÀNG
- LUMEN: 140Lm/W
- CHỈ SỐ HOÀN MÀU: Ra 90
- TUỔI THỌ: 50.000h

- Ứng dụng: Nhà ở, Văn phòng, Siêu thị, Nhà hàng,...



DRIVER LED T8 CAO CẤP

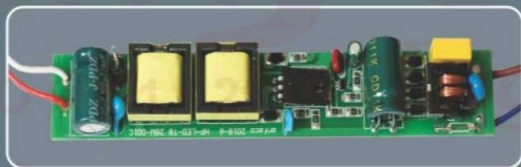

ƯU ĐIỂM

SÁNG-BỀN-ĐẸP TIẾT KIỆM ĐIỆN

Thân máng bằng hợp kim nhôm
Chụp máng bằng nhựa PC
không gỉ vàng, chống côn trùng
Nguồn điện vào được gắn
ngay giữa thân máng
để dàng lắp đặt.



Model	Công suất (W)	Lumen (Lm)	Chỉ Số Hoàn Màu	Ánh Sáng (Light colors)	Dài (mm)	Rộng (mm)	Cao (mm)	Giá (vnd)
T8 LED - 0.6m	14W	140Lm/W	Ra 90	●3200K ○6500K	680	45	37	425.000
T8 LED - 1.2m	28W	140Lm/W	Ra 90	●3200K ○6500K	1280	45	37	745.000



ĐÈN LED CHIẾU SÁNG CAO CẤP
"CHẤT LƯỢNG LÀM NÊN THƯƠNG HIỆU"

ĐÈN SOLAR CÓ CHỨC NĂNG CẢNH BÁO

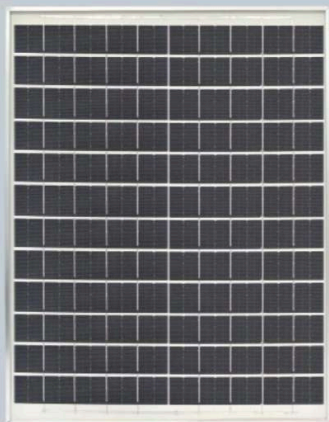

Khi bật chức năng Q/T trên Remote đèn sẽ chuyển sang chế độ nhấp nháy cảnh báo liên tục

Đèn cảnh báo

SOLAR 009 - 100W ●
2.775.000

THÔNG TIN KỸ THUẬT:

- Thân đèn: Hợp kim nhôm
- Kích thước Đèn: 260 x 210mm
- Bóng LED chất lượng cao
- Dung lượng Pin: 3.2V - 20Ah - Lithium
- Solar Panel Mono: 23W/6V
- Kích thước Panel: 450 x 350 x 20mm
- Thời gian sạc: 4h - 6h
- Thời gian chiếu sáng: 8h - 10h
- Góc chiếu: 120°
- Cấp bảo vệ: IP65
- Chiều cao lắp đặt: 4m - 5m

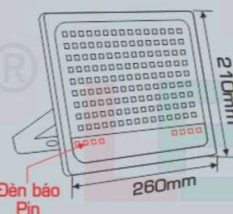

ĐÈN SOLAR CÓ CHỨC NĂNG CẢNH BÁO



Khi bật chức năng Q/T trên Remote đèn sẽ chuyển sang chế độ nhấp nháy cảnh báo liên tục

Đèn cảnh báo

SOLAR 009 - 200W ●
3.980.000

THÔNG TIN KỸ THUẬT:

- Thân đèn: Hợp kim nhôm
- Kích thước Đèn: 350 x 280mm
- Bóng LED chất lượng cao
- Dung lượng Pin: 3.2V - 30Ah - Lithium
- Solar Panel Mono: 35W/6V
- Kích thước Panel: 630 x 350 x 20mm
- Thời gian sạc: 4h - 6h
- Thời gian chiếu sáng: 8h - 10h
- Góc chiếu: 120°
- Cấp bảo vệ: IP65
- Chiều cao lắp đặt: 4m - 5m

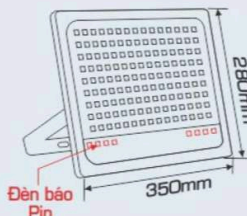

Sản phẩm trên đã bao gồm bóng LED và Driver - IC
Giá trên chưa bao gồm thuế VAT - giá có thể thay đổi mà không cần báo trước

ĐÈN LED CHIẾU SÁNG CAO CẤP
"CHẤT LƯỢNG LÀM NÊN THƯƠNG HIỆU"

DOWNLIGHT LED ÂM TRẦN CAO CẤP

- THÂN ĐÈN: HỢP KIM NHÔM SƠN TÍNH ĐIỆN
- DRIVER CÁCH LY AN TOÀN ĐIỆN - ĐỘ BỀN CAO
- ĐIỆN ÁP: 90V - 265V-50Hz
- CHIPS LED CHẤT LƯỢNG CAO THANH ĐỒNG DÂY VÀNG
- LUMEN: 140Lm/W
- CHỈ SỐ HOÀN MÀU: Ra 90
- TUỔI THỌ: 30.000h



ánh sáng: ● 3200K ● 4200K ● 6500K

AFC 437 LED 7W 298.000
- 7W ●●● 3 chế độ sáng 399.000

Thân đèn: Hợp kim nhôm cao cấp
Điện áp: 90V - 265V-50Hz
Bóng LED chất lượng cao: 140Lm/W
Chỉ số hoàn màu: Ra 90
Khoét lỗ: 75mm

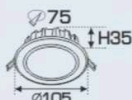

ánh sáng: ● 3200K ● 4200K ● 6500K

AFC 437 LED 9W 356.000
- 9W ●●● 3 chế độ sáng 443.000

Thân đèn: Hợp kim nhôm cao cấp
Điện áp: 90V - 265V-50Hz
Bóng LED chất lượng cao: 140Lm/W
Chỉ số hoàn màu: Ra 90
Khoét lỗ: 90mm

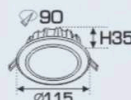

ánh sáng: ● 3200K ● 4200K ● 6500K

AFC 439 LED 9W 554.000

Thân đèn: Hợp kim nhôm cao cấp
Điện áp: 90V - 265V-50Hz
Bóng LED chất lượng cao: 140Lm/W
Chỉ số hoàn màu: Ra 90
Khoét lỗ: 85mm



ánh sáng: ● 3200K ● 6500K

AFC 572 LED 5W 275.000

Thân đèn: Hợp kim nhôm cao cấp
Điện áp: 90V - 265V-50Hz
Bóng LED chất lượng cao: 140Lm/W
Chỉ số hoàn màu: Ra 90
Khoét lỗ: 85mm



ánh sáng: ● 3200K ● 4200K ● 6500K

AFC 525A LED 12W 370.000

Thân đèn: Hợp kim nhôm cao cấp
Điện áp: 90V - 265V-50Hz
Bóng LED chất lượng cao: 140Lm/W
Chỉ số hoàn màu: Ra 90

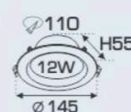

ánh sáng: ● 3200K ● 4200K ● 6500K

AFC 525B LED 12W 370.000

Thân đèn: Hợp kim nhôm cao cấp
Điện áp: 90V - 265V-50Hz
Bóng LED chất lượng cao: 140Lm/W
Chỉ số hoàn màu: Ra 90

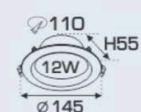

ánh sáng: ● 3200K ● 4200K ● 6500K

AFC 574 LED 6W 392.000

Thân đèn: Hợp kim nhôm cao cấp
Điện áp: 90V - 265V-50Hz
Bóng LED chất lượng cao: 140Lm/W
Chỉ số hoàn màu: Ra 90
Thi công: Lắp nổi



ánh sáng: ● 3200K ● 4200K ● 6500K

AFC 574 LED 18W 779.000

Thân đèn: Hợp kim nhôm cao cấp
Điện áp: 90V - 265V-50Hz
Bóng LED chất lượng cao: 140Lm/W
Chỉ số hoàn màu: Ra 90
Thi công: Lắp nổi



ánh sáng: ● 3200K ● 4200K ● 6500K

AFC 574 LED 22W 998.000

Thân đèn: Hợp kim nhôm cao cấp
Điện áp: 90V - 265V-50Hz
Bóng LED chất lượng cao: 140Lm/W
Chỉ số hoàn màu: Ra 90
Thi công: Lắp nổi





AFC 560 V LED 18W○+6W● 995.000

Thân đèn: Hợp kim nhôm, Kính cao cấp
Điện áp: 90V - 265V-50Hz
Bóng LED chất lượng cao: 140Lm/W
Chỉ số hoàn màu: Ra 90

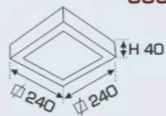

AFC 560 D LED 18W○+6W● 995.000

Thân đèn: Hợp kim nhôm, Kính cao cấp
Điện áp: 90V - 265V-50Hz
Bóng LED chất lượng cao: 140Lm/W
Chỉ số hoàn màu: Ra 90

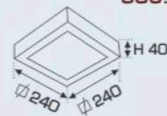

AFC 576 LED 13W 584.000

Thân đèn: Hợp kim nhôm cao cấp
Điện áp: 90V - 265V-50Hz
Bóng LED chất lượng cao: 140Lm/W
Chỉ số hoàn màu: Ra 90
Thi công: Lắp nổi



AFC 576 LED 17W 729.000

Thân đèn: Hợp kim nhôm cao cấp
Điện áp: 90V - 265V-50Hz
Bóng LED chất lượng cao: 140Lm/W
Chỉ số hoàn màu: Ra 90
Thi công: Lắp nổi



AFC 577 LED 7W 335.000

Thân đèn: Hợp kim nhôm cao cấp
Điện áp: 90V - 265V-50Hz
Bóng LED chất lượng cao: 140Lm/W
Chỉ số hoàn màu: Ra 90

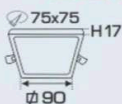

AFC 577 LED 13W 496.000

Thân đèn: Hợp kim nhôm cao cấp
Điện áp: 90V - 265V-50Hz
Bóng LED chất lượng cao: 140Lm/W
Chỉ số hoàn màu: Ra 90



AFC 577 LED 17W 598.000

Thân đèn: Hợp kim nhôm cao cấp
Điện áp: 90V - 265V-50Hz
Bóng LED chất lượng cao: 140Lm/W
Chỉ số hoàn màu: Ra 90



AFC 578 LED 13W 496.000

Thân đèn: Hợp kim nhôm cao cấp
Điện áp: 90V - 265V-50Hz
Bóng LED chất lượng cao: 140Lm/W
Chỉ số hoàn màu: Ra 90

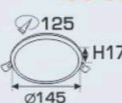

AFC 578 LED 17W 598.000

Thân đèn: Hợp kim nhôm cao cấp
Điện áp: 90V - 265V-50Hz
Bóng LED chất lượng cao: 140Lm/W
Chỉ số hoàn màu: Ra 90

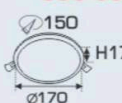

AFC 578 LED 24W 745.000

Thân đèn: Hợp kim nhôm cao cấp
Điện áp: 90V - 265V-50Hz
Bóng LED chất lượng cao: 140Lm/W
Chỉ số hoàn màu: Ra 90



Sản phẩm trên đã bao gồm bóng LED và Driver - IC
Giá trên chưa bao gồm thuế VAT - giá có thể thay đổi mà không cần báo trước

anfaco® LED
ISO 9001 : 2015

ĐÈN LED CHIẾU SÁNG CAO CẤP
"CHẤT LƯỢNG LÀM NÊN THƯƠNG HIỆU"

www.anfacolighting.vn



CATALOGUE
04.2024

